

LAUFEN



CATALOGUE GÉNÉRAL SUISSE 2020

LAUFEN

QUI SOMMES-NOUS?

L'entreprise	06
La production	08
Les innovations	10
L'histoire	12
Les designers	14
Les références	18

PROGRAMMES DESIGNERS

The New Classic	22
Sonar	36
IlBagnoAlessi One	48
Palomba Collection	60
Kartell by Laufen	70
Living Square	90
Living SaphirKeramik	98
Living City	102
Ino	108
Val	118
Palace	130
Moderna R	138
Laufen Pro S	150
Laufen Pro	164

LAVABOS

Vasques à poser	178
Lavabos à poser à montage mural	182
Vasques à semi-encastrer	186
Vasques à encastrer par-dessus	188
Vasques à encastrer par-dessous	190

WC-DOUCHE

Cleanet Riva	192
Cleanet Navia	200

APPLICATIONS PARTICULIERES

Florakids	204
Salle de bains sans barrières	208
Articles spéciaux et accessoires en céramique	216
Tece plaques de déclenchement	220
Tece systèmes d'installation	222

MEUBLES DE SALLE DE BAINS

Combinaisons	224
Couleurs des meubles	227
Boutique	228
Space	234
Case	240
Base	248
Frame 25	258
Leelo	266

WELLNESS

Baignoires Sentec	270
Baignoires et receveurs de douche Marbond	274
Baignoires et receveurs de douche en acier	280

URINOIRS

Public	284
Home	292

ANNEXE

Propriétés et avantages de nos produits	294
--	-----

Information Technique

L'ENTREPRISE LAUFEN

LAUFEN est synonyme de la qualité et du design suisses. L'entreprise offre des solutions pour la salle de bains dans le monde entier.

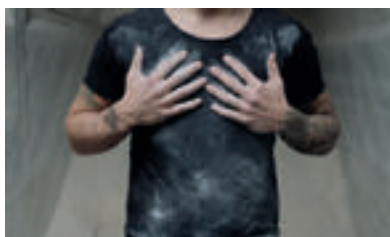

Concevoir la salle de bains comme un espace de vie

C'est par la symbiose du design, de la qualité et de l'aspect fonctionnel que s'est forgée la personnalité de la marque suisse riche en traditions. En tant que marque de luxe, LAUFEN fait partie des fabricants leaders sur le marché international avec un réseau de distribution au niveau mondial.

La compétence de base de la société réside dans son savoir-faire en matière de fabrication de céramique. Depuis plus de 125 ans la marque LAUFEN transforme le matériau ductile le plus ancien de l'humanité pour en faire des produits sanitaires pionniers – dans des installations ultra-modernes et avec la précision suisse légendaire. A partir de sa compétence de base en matière de céramique, LAUFEN a développé un savoir-faire concernant l'ensemble de la salle de bains, allié à un design haut de gamme.



LA CULTURE DES SALLES DE BAINS DEPUIS 125 ANS

La compétence de base de la société réside dans son savoir-faire en matière de fabrication de céramique. C'est le

design suisse qui distingue les produits LAUFEN dès le premier coup d'oeil. Ce design réunit deux courants importants de design: le design italien venant du sud riche en émotions, combiné à la précision et à la clarté de la tradition du design venant du nord. Pour LAUFEN, la qualité consiste en deux composants: d'une part le savoir-faire de fabrication et d'autre part le côté pratique qu'offre la salle de bains au client ce qui se révèle à l'usage. En tant qu'entreprise suisse soucieuse de fabriquer des produits économisant la précieuse ressource naturelle que constitue l'eau, LAUFEN se sent obligé de protéger les cadres de vie naturels. C'est pourquoi LAUFEN attache beaucoup d'importance à une production respectueuse de l'environnement.



LE CANTON DE BÂLE CAMPAGNE ENTRE LE DOUBS ET LE RHIN.

De la création de l'entreprise jusqu'à son rôle de Global Player

Lors de la création en 1892 en Suisse de la société LAUFEN, les conditions sanitaires étaient encore très éloignées des normes et du confort actuels – des normes instaurées par LAUFEN en tant que fabricant exclusif de porcelaine sanitaire exclusivement en Europe.



LE PREMIER SITE DE PRODUCTION INDUSTRIEL POUR LA CÉRAMIQUE INDUSTRIELLE SUR LE CONTINENT EUROPÉEN À ZNOJMO EN 1878

Plusieurs sites de production appartenant aujourd'hui à l'entreprise possèdent une tradition remontant encore plus loin dans l'histoire. En 1878

le pionnier de la fabrication mécanique de céramique sanitaire était un atelier de production sous la monarchie autrichienne.

Non seulement la tradition mais aussi l'ancrage des différents sites de production européens sur leur marché national en Suisse, en Autriche et en République Tchèque contribuent à renforcer la qualité de l'entreprise LAUFEN. Aujourd'hui comme hier LAUFEN poursuit le même objectif: être leader en matière de technologie, de service et de design. Dès les années 1980, LAUFEN inventait en Suisse la technologie de la coulée sous pression dans le domaine de la transformation de la céramique, réalisant ainsi une avancée à long terme pour la fabrication industrielle.



DÉVELOPPEMENT DES WC SUSPENDUS PAR L'INGÉNIEUR LAUFEN XAVER JERMANN EN 1964

Les perfectionnements dans le domaine du design sont tout aussi importants chez LAUFEN: WC suspendus et lavabos reposant au sol ont permis une nouvelle esthétique.

Avec la SaphirKeramik, un matériau innovant à l'échelle mondiale, l'entreprise a réalisé en 2013 une révolution du langage formel de la céramique. La formulation innovante et de grande valeur de la SaphirKeramik offre au matériel de départ des opportunités et des marges d'un tout nouveau genre. L'utilisation de la SaphirKeramik s'avère très utile lorsque le design comporte des formes filigranées à parois minces et des rayons étroits.



THE NEW CLASSIC AVEC UN DESIGN DE MARCEL WANDERS

Un bâtiment d'une grande force symbolique



LE FORUM LAUFEN EST L’AFFIRMATION DE L’ARCHITECTURE DE LA MARQUE SUR 6 500 MÈTRES CUBES, UN CENTRE DE VISITEURS ET D’EXPOSITION CRÉÉ PAR LE BUREAU D’ARCHITECTURE DE BÂLE NISSEN & WENTZLAFF.

LAUFEN est synonyme de perfection de la forme et de la finition, de technique avancée dans un design sobre. Le Forum LAUFEN, qui se trouve à côté du siège social de la société dans le canton de Bâle Campagne, est l’affirmation de l’architecture de la marque et refléchi cette identité. Suivant l’exemple du lavabo créé par Ludovica et Roberto Palomba « bowl / 08 », les architectes Nissen & Wentzlaff ont formé, en tant qu’agrandissement à l’échelle de cette cuvette, le bâtiment qui séduit par sa surface visuelle et sa statique impressionnantes.

Esprit inventif et volonté d’innovation technique caractérisent tout autant le concept du bâtiment qu’une utilisation respectueuse avec bilan énergétique correspondant qui peut être également retrouvée dans la fabrication des produits LAUFEN. Le bâtiment, qui a reçu plusieurs distinctions donne ainsi l’exemple dans la région aux alentours de Bâle qui est pourtant connue pour son architecture impressionnante.

Le Forum LAUFEN est un hommage important au site de production de céramique et de robinetteries et au siège social en Suisse. Une espace dédié à la salle de bains et à la force – visant à inspirer et à informer les maîtres d’œuvre, architectes, commerçants et artisans. En outre, ce lieu abrite le centre de formation des sociétés Keramik Laufen AG et Similor AG. Dans le cadre de séminaires les plus divers, des groupes de visiteurs reçoivent une formation et des connaissances sur les produits leur sont dispensées.

Les showrooms LAUFEN - pour une approche palpable



DANS QUATRE VILLES EUROPÉENNES ET À MIAMI LAUFEN PEUT ÊTRE VÉCU EN DIRECT

C’est un nouveau type de présentation et de rencontre que LAUFEN propose avec le concept des showrooms LAUFEN jusqu’à présent concrétisé à Berlin, Vienne, Prague, Madrid et Miami. Chaque site possède sa propre identité, avec un design intérieur individuel. À Madrid, c’est la designer Patricia Urquiola qui s’est chargée de l’agencement d’une villa historique. À Prague, une surface de plus de 600 m² propose également des expositions temporaires.

Pour Vienne, c’est EOOS Design qui a conçu l’exposition en s’appuyant sur des analogies avec le processus de cuisson de la céramique. À Berlin, Konstantin Grcic a choisi pour son design d’intérieur un langage visuel et matériel clairement industriel adossé à la production en usine, tandis qu’à Miami, le showroom est intégré au Miami Iroside, un complexe d’anciens bâtiments industriels incluant bureaux et restaurants.

Solutions individuelles

La conception et l’agencement personnalisés de salles de bains constitue une part croissante du marché des sanitaires. Les architectes et planificateurs de résidences privées haut de gamme notamment, mais aussi de bâtiments publics et semi-publics comme les hôtels, ont souvent besoin de solutions individuelles pouvant parfaitement s’intégrer dans les espaces sanitaires et salles de bains existants afin de répondre aux besoins spécifiques du maître d’œuvre. Laufen propose pour cela de nombreuses solutions is-

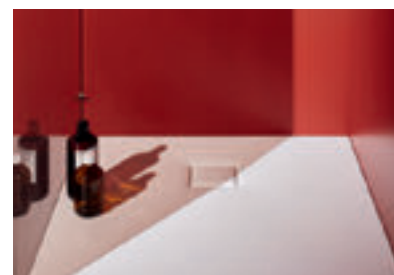

POSSIBILITÉ DE RÉALISER DES SOLUTIONS TAILLÉES SUR MESURE POUR LE CLIENT

sues de sa gamme et permet de réaliser la salle de bains sur mesure: cela comprend par exemple des lavabos fabriqués au millimètre près, des étagères en céramique, des miroirs et des meubles de salle de bains, mais aussi de nombreuses couleurs et options de personnalisation. Même les robinetteries peuvent être personnalisées. Des leviers, des logos, des couleurs et des surfaces spéciaux peuvent être réalisés, le cas échéant.

Nous disposons maintenant de matières minérales modernes permettant de réaliser très rapidement des souhaits individuels de clients en petites quantités. Que ce soit pour les lavabos, les plans de travail, les accessoires, les meubles, les receveurs de douche, les baignoires et les lave-mains ou encore les revêtements muraux, il n’y a quasi



GRANDE VARIÉTÉ DE FORMES GRÂCE AUX MATIÈRES MINÉRALES

ment aucune limite pour la conception. Les architectes et designers peuvent ainsi mettre en œuvre leurs propres conceptions en parfaite harmonie avec l’espace et l’équipement.

Laufen propose en outre un pack de services complet comprenant notamment les contrôles de faisabilité, une assistance pour les dessins techniques, la réalisation de modèles et de prototypes, l’adaptation d’accessoires, l’envoi direct et le service après-vente.

LAUFEN – LA PRODUCTION

LAUFEN en chiffres

LA SOCIÉTÉ LAUFEN EST UNE MARQUE SUISSE RICHE EN TRADITIONS POUR DES SOLUTIONS DE SALLES DE BAINS DANS LE SECTEUR DU LUXE. DEPUIS 1999, L'ENTREPRISE DONT LE SIÈGE SE TROUVE À LAUFEN PRÈS DE BÂLE FAIT PARTIE DU GROUPE FAMILIAL ROCA. LAUFEN DISPOSE DE 7 SITES DE PRODUCTION EN EUROPE CENTRALE DE BUREAUX DE VENTE DANS 44 PAYS ET EMPLOIE 2500 COLLABORATEURS DANS LE MONDE ENTIER.



Un réseau mondial assorti d'un service local

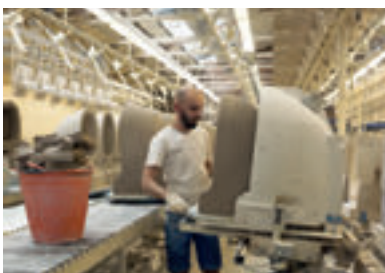

SITES DE PRODUCTION EN EUROPE CENTRALE

1 Dans la ville de Laufen qui a donné son nom à la société, située à proximité de Bâle en Suisse, on fabrique plus de 125 ans chez Keramik Laufen AG, des lavabos, des bidets et des toilettes en céramique sanitaire.

Aujourd'hui, cette ville accueille en outre la direction de la société LAUFEN Bathrooms AG, le centre de formation et le Forum LAUFEN.

2 Le site de production à Gmunden est spécialisé dans la fabrication

de la céramique pour salles de bains particulièrement luxueuses. Le site de Gmunden a acquis cette qualification grâce à sa tradition de longue date dans la fabrication de la céramique.

3 Dès 1795, on fabriquait sur le site de Wilhelmsburg en Autriche de la faïence anglaise. Aujourd'hui, son usine célèbre la culture de la céramique des salles de bains.

4 L'usine ultra-moderne de Znojmo située en République tchèque produit de la céramique pour salles de bains de qualité. Ce site de production riche en traditions peut se prévaloir d'une histoire remontant à plus de 135 ans.

5 Bechyně abrite non seulement l'école professionnelle la plus ancienne de la République tchèque pour la céramique, mais aussi un site de production moderne qui fabrique de la céramique de première qualité depuis près de 50 ans.

6 Dans l'usine du groupe Roca à Gliwice, les produits en céramique LAUFEN sont fabriqués en conformité avec le sévère standard de qualité LAUFEN (LQS).

7 De la même façon, à Gryfice en Pologne, l'on produit des baignoires en acrylique et en un matériau moulé en résine.



- Succursale LAUFEN
- Exportations dans le monde entier

Une qualité durable



Normes de protection de l'environnement

Production respectueuse de l'environnement de produits modernes, durables et économes en ressources naturelles.

Depuis 1998, LAUFEN contrôle constamment tous ses processus internes et externes par rapport à la consommation des ressources naturelles. Des mesures ciblées et des investissements correspondants encouragent une utilisation efficace et durable des moyens de production utilisés. Des indicateurs clés essentiels pour la protection de l'environnement démontrent aujourd'hui nettement que les sites de production LAUFEN remplissent les normes de protection en matière de qualité de l'environnement, voire même les dépassent dans la plupart des cas.

Certification

Dès 1997 les deux premiers sites de production LAUFEN passaient avec succès les examens pour la certification ISO 14001 et le contrôle EMAS.

L'efficacité de ces deux usines a été distinguée par le prix European Environment Price 2007 récompensant une gestion exemplaire de l'environnement.

Tous les sites de production LAUFEN sont aujourd'hui certifiés par les normes de gestion environnemental et de qualité ISO 9001 et ISO 14001.



Swiss Quality

Les produits portant le certificat Q-Plus correspondent d'une part à la norme européenne, et d'autre part également à la norme suisse, plus stricte, définie par l'organisme suissetec/VSA et dont l'efficacité a été largement prouvée. Les produits en céramique LAUFEN répondent à ces normes de qualité suisses et disposent de la recommandation d'homologation correspondante.



LAUFEN – LES INNOVATIONS

 SaphirKeramik

Une toute nouvelle conception sans limite



**SAPHIRKERAMIK
VERSUS PORCELAINE SANITAIRE**

La SaphirKeramik, disponible sur le marché, est la brevetée et innovation de l'entreprise suisse LAUFEN d'une importance considérable à l'échelle mondiale. L'extrême dureté de ce matériau révolutionnaire s'obtient par adjonction de corindon, un minéral incolore, composant entre autres du saphir. Cela permet d'obtenir une résistance à la flexion équivalente à celle de l'acier. Ce matériau céramique très fin et d'une dureté exceptionnelle permet aux designers d'expérimenter quasiment sans limites et de ne pas tenir compte des règles classiques en matière de design de salle de bains.

Après plus de deux ans d'expérience dans la production de la SaphirKeramik à l'échelle industrielle, LAUFEN a continué à analyser les possibilités de ce matériau breveté et met à profit les très fines formes au niveau des structures et des motifs des surfaces mais a pu, grâce à ce matériau innovant, également atteindre de nouvelles dimensions en créant un lavabo de 120 cm de long en SaphirKeramik, le plus grand jusqu'à présent. Cette technique de moulage sous pression d'une efficacité exceptionnelle est désormais également appliquée pour des produits en SaphirKeramik fabriqués en grand nombre.

Design Preis Schweiz
Prix Design Suisse
Design Prize Switzerland

**design
preis
SCHWEIZ**



**À L'INSTITUT DE CÉRAMIQUE DE MEISSEN,
LA CÉRAMIQUE SAPHIRKERAMIK
À PAROIS MINCES A ÉTÉ TESTÉE PAR RAPPORT
À SON ÉNERGIE DE CHOC**

Dur et façonnable en même temps, le matériau SaphirKeramik permet de créer des objets dotés de parois très fines et pourtant robustes de 3 à 5 mm d'épaisseur et de rayons clairement définis de 2 à 3 mm. La céramique est légère et écologique et son mince profil permet d'économiser de la place. Les nouvelles caractéristiques formelles de ce matériau innovant résident dans sa dureté et sa résistance exceptionnelles.



**LA SAPHIRKERAMIK DISPOSE
D'UNE RÉSISTANCE À LA FLEXION
JUSQU'À DEUX FOIS SUPÉRIEURE**

La comparaison des caractéristiques mécaniques, notamment de la résistance à la flexion, des deux pâtes à base de la céramique sanitaire employée traditionnellement, à savoir la porcelaine sanitaire et le grès fin, démontre que la SaphirKeramik offre des performances uniques en son genre, même à l'échelle internationale.

En moyenne, les valeurs de référence mesurées par l'Institut fédéral pour la recherche et les essais de matériaux (BAM) de Berlin pour la SaphirKeramik se situent au-delà de 120 MPa et atteignent ainsi des valeurs comparables à celles de l'acier et sont deux fois plus élevées que celles de la porcelaine sanitaire. Laufen a reçu le Prix Design Suisse 2017/18 pour le développement de la SaphirKeramik.

«Des aspects tels que l'écologie et la durabilité n'ont peut-être pas été les préoccupations premières lors du développement de la SaphirKeramik, mais ils contribuent beaucoup à l'image globale positive du matériau», a commenté le jury. Ce dernier a ainsi apprécié les atouts supplémentaires du matériau: il faut par exemple moins de matériau, ce qui est aussi dû à une structure simplifiée des pièces en céramique. Le matériau offre également des avantages en termes de protection de l'environnement et de durabilité car la cuisson, la fabrication et le transport de la SaphirKeramik nécessitent moins de matières premières et d'énergie.



**SAPHIRKERAMIK EN PRODUCTION AVEC LA
TECHNIQUE DE MOULAGE SOUS PRESSION
DÉVELOPPÉE PAR LAUFEN**

«Les nouveaux matériaux sont depuis toujours des éléments moteurs fondamentaux dans l'évolution du design. Avec la SaphirKeramik, la marque suisse de tradition Laufen a réalisé une innovation aussi étonnante que remarquable dont les effets sur la céramique sanitaire se voient aujourd'hui dans les approches employées. Ce matériau

RÉSISTANCE À LA FLEXION

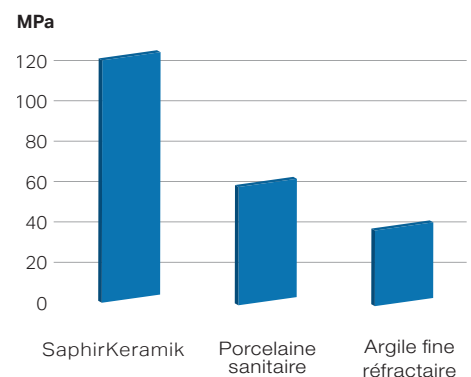

Source : Institut fédéral pour la recherche et les essais de matériaux, Berlin, 2011

ÉNERGIE DE CHOC

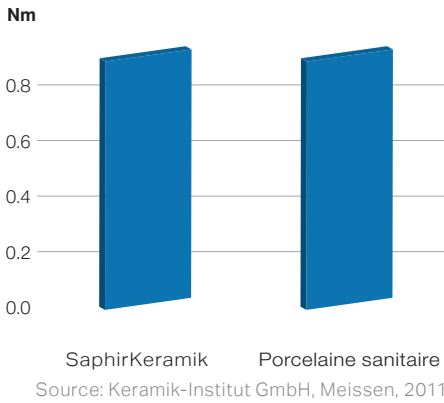

composite sans additifs chimiques surprend par ses propriétés spécifiques de dureté et de résistance à la flexion et offre en outre un énorme avantage économique car il peut être traité dans des procédés de production traditionnels.» C'est ainsi que le jury a justifié sa décision d'attribuer à la SaphirKeramik le Prix Design Suisse.

save! La solution sanitaire intelligente pour un avenir durable



L'INNOVATION INTÉGRÉE

L'urine humaine contient du phosphore, une matière première précieuse. Le phosphore est principalement utilisé dans l'agriculture puisqu'il entre dans la composition d'engrais. Actuellement, les substances nutritives que contient l'urine

ne sont en grande majorité pas filtrées dans les eaux usées et se retrouvent donc directement dans les eaux de l'écosystème.

Dès que les substances nutritives comme l'azote et le phosphore se retrouvent mélangées aux eaux de ruissellement, elles y produisent exactement la même chose que dans l'écosystème terrestre: elles favorisent la croissance des végétaux et sont ainsi à l'origine de la prolifération d'algues, ces dernières causant ce que l'on appelle des «zones mortes». Leur effet est donc délétère sur la biodiversité et la santé des systèmes marins. L'impact est par ailleurs également économique puisque cela touche en premier lieu l'industrie de la pêche et le tourisme.

Étant donné que les ressources s'amenuisent et que les matières premières se raréfient, il est donc tout à fait pertinent de considérer l'urine comme une source de phosphore.

PRÉSERVATION DES MATIÈRES PREMIÈRES

En séparant les types d'eaux usées dès leur apparition, il devient possible d'opérer un traitement durable des différents flux pour récupérer les précieuses ressources.

La gestion des eaux usées devient ainsi un maillon à part entière du recyclage. De plus, cela permet de réduire considérablement les charges liées à l'épuration. Il faut en effet savoir qu'à l'heure actuelle, 1,5 litre d'urine humaine pollue quelque 180 litres d'eaux usées.



SÉPARATION DE L'URINE

L'INNOVATION INVISIBLE

En partenariat avec le studio de design autrichien EOOS et l'institut de recherche suisse Eawag, LAUFEN a conçu save!, un WC séparateur d'urine résolument novateur qui ouvre la voie à une gestion durable des eaux usées.

L'innovation au cœur du produit réside dans le «Urine Trap» conçu par EOOS Design. Celui-ci exploite le principe hydrodynamique de l'«effet théière» pour diriger l'urine en exploitant uniquement la tension de surface

vers une évacuation cachée. Le design intelligent du corps céramique a été étudié pour tous les utilisateurs: hommes, femmes ou enfants. save! est le premier WC séparateur d'urine qui répond à toutes les normes industrielles en vigueur. Sans rebord de rinçage et en version suspendue, save! ne fait aucune concession en termes de confort et d'hygiène pour l'utilisateur.



UN NOUVEAU PARADIGME

LA VISION

L'intégration de toilettes à séparation d'urine dans les hôtels, les lieux publics et les complexes résidentiels va produire une gestion des eaux usées durable et économe en énergie qui s'imposera naturellement comme un maillon à part entière du recyclage. Le traitement efficace des eaux recueillies permet de récupérer les précieux nutriments qui sont à leur tour aussi valorisés.



CHANGEMENT TRANSFORMATIF

«ENFIN UNE SOLUTION SANITAIRE QUI RÉPOND AUX BESOINS DU 21E SIÈCLE».

TOVE LARSEN, PROFESSEURE DU DÉPARTEMENT DE LA GESTION DES EAUX URBAINES D'EAWAG

LAUFEN – L'HISTOIRE



1892

Le 4 juillet 1892 est créée la «Tuilerie Mécanique Laufon» par Albert Borer, Johann Spillmann et Joseph Gerster-Roth. L'usine commence par produire des tuiles et des briques.



1898

La demande est si importante que la construction d'une deuxième usine s'impose rapidement. La nouvelle usine, qui ouvre ses portes en 1898, est avant tout destinée à la fabrication de tuiles mécaniques, de tuiles plates et de canalisations de drainage.



1905

Une cantine voit le jour avec la construction de la nouvelle usine. Les collaborateurs peuvent y manger un repas de midi chaud pour 40 centimes.

1924

L'essor des années 1920 est accompagné par une activité de construction soutenue en Suisse. Un troisième four est inauguré à Laufon. Grâce au four tunnel, la durée de cuisson, qui était auparavant de 170 heures, est réduite à 40 heures. Le capital en actions de «Tuilerie Mécanique Laufon» s'élève à 1 million CHF en 1924.



1925

Le 26 novembre 1925 est fondée, à l'initiative de Guido Gerster, directeur et membre du conseil d'administration de l'usine de la Tuilerie Mécanique Laufon, l'«AG für keramische Industrie Laufon». L'entreprise produit pour la première fois des éviers et des lavabos muraux en grès fin.

1931–1933

AG für keramische Industrie Laufon développe un nouveau produit apparenté à la porcelaine, le KILVIT. Il est plus dur que le grès fin et ses éclats sont entièrement blancs et denses. KILVIT est un acronyme formé à partir des lettres K («Keramische»), I («Industrie»), L (Laufen) et VIT («Vitreous China»)..



1934

L'usine de Keramik Laufon construit une fabrique destinée à la production de carrelages muraux et de faïence. Celle-ci sera très demandée dans le domaine de la construction, surtout pendant la seconde guerre mondiale (1938-1945), alors que la Suisse est longtemps privée de tout import.



1938

La production de dalles de revêtement est suivie par celle de dalles de pavement. L'usine de dalles de pavement en grès est construite à Laufon.



1949

A Laufon, on commence à produire de la porcelaine électrique – des isolants notamment – et fournit ainsi les CFF



1952

AG für keramische Industrie Laufon fait édifier à Campo Largo, une petite commune brésilienne de la banlieue de la métropole de Curitiba, une usine de dalles de pavement et de revêtement. La construction est très rapide. L'entreprise est enregistrée sous le nom de INCEPA S.A

1967

LAUFEN rachète l'OESPAG (Österreichische Sanitär-Keramik und Porzellanindustrie AG), domiciliée à Vienne, et ses deux sites de production autrichiens de Gmunden et Wilhelmsburg.

1970

Keramik Holding AG Laufen est fondé. La structure de holding devient nécessaire pour gérer les conditions différentes des entreprises et les réunir au sein d'une structure organisationnelle adaptée.



1971

Par le développement de l'entreprise, un nouveau bâtiment pour l'administration devint nécessaire. L'architecte de ce bâtiment était Giuseppe Gerster - un petit-fils du fondateur de l'entreprise Joseph Gerster.



1973

Extrait du magazine d'entreprise «Brennpunkt»: «Samedi 18 août, peu avant 15h, un incendie s'est déclenché dans l'usine de dalles de revêtement appartenant à l'usine de la Tuilerie Mécanique Laufen. L'usine est presque entièrement détruite...»



1982

Le procédé de coulage sous pression développé par Keramik Laufen est présenté pour la première fois au public lors du salon international des machines à céramique CERAMITEC de Munich en octobre 1982. Cette technologie pose de nouvelles normes dans le secteur sanitaire..

1986

Emission de 140'000 certificats de participation à Fr. 650.-.



1990

Keramik Laufen mise de plus en plus sur les innovations en matière de design: Porsche Design est le premier nom de renommée internationale qui lui est associé

1997

Entre 1992 et 1997, l'entreprise s'endette en raison de nouvelles acquisitions et entame une restructuration qui s'avérait nécessaire depuis des années

1999

Keramik Laufen est repris par le groupe ROCA et fait ainsi partie d'un leader mondial de l'aménagement de salles de bains et de la céramique sanitaire.



2002

En 2002, Keramik Laufen lance «Tam Tam», le premier lavabo sur pied coulé d'une pièce. Ce lavabo fait partie de

la ligne de design ILBAGNOALESSI One de Stefano Giovannoni.



2009

Le bâtiment d'exposition LAUFEN Forum ouvre ses portes. Le siège social et la production de Similor sont transférés à Laufen. Cela constitue la dernière étape en date de l'établissement du centre de compétences en salle de bains suisse à Laufen.



2013

En créant en 2013 le matériau Saphir-Keramik, Keramik Laufen présente une nouveauté mondiale révolutionnaire et lance une tendance dans le design de la salle de bains.



2017

En 2017, Keramik Laufen AG célèbre son 125 anniversaire.

LES DESIGNERS LAUFEN

Andreas Dimitriadis



Andreas Dimitriadis a créé le studio platinumdesign en 2007. Au cœur de Stuttgart, son équipe de designers produits, de spécialistes de la CAO et du modélisme travaille pour des fabricants de marques internationales. platinumdesign est synonyme de qualité haut de gamme et de design au succès commercial, primé à de nombreuses reprises.



LIVING SQUARE // LIVING SAPHIRKERAMIK
iF Product Design Award 2012
German Design Award 2013 - Nominee
German Design Award - Special Mention 2013
Design Plus powered by ISH 2013
AiT / Innovationspreis Architektur + Technik
Architectural Products Award (PIA)
IDEA International Design Excellence
GOLD Award 2015

PALACE
Red Dot Product Design Award 2011
German Design Award 2013 - Nominee

FLORAKIDS
iF Product Design Award 2011

Stefano Giovannoni



Stefano Giovannoni est né en 1954 à La Spezia en Italie et a étudié l'architecture à Florence. À partir de 1989, il conçoit la collection d'accessoires Girotondo pour Alessi qui rencontre un très grand succès. Il vit et travaille aujourd'hui dans le Studio Giovannoni, une ancienne usine restaurée dans le centre de Milan. Il dessine non seulement des produits industriels, mais travaille également sur les espaces intérieurs et l'architecture.



IL BAGNO ALESSI ONE
Design Plus 2003
Manufacturer Design Awards 2003
Manufacturer Design Awards 2006
Green Good Design Award 2010
Good Design Award 2011
Design Awards 2011
Best of Year (BOY) Awards 2014
ADEX Awards - Platinum Award 2015

Konstantin Grcic



Konstantin Grcic est né à Munich en 1965. Après une formation d'ébéniste à la John Makepeace School (Dorset, Angleterre), il a étudié le design industriel au Royal College of Art de Londres. En 1991, Konstantin Grcic a créé son propre studio, Konstantin Grcic Industrial Design (KGID), à Munich et est aujourd'hui l'un des plus grands designers industriels modernes.



VAL
AiT/Innovationspreis Architektur + Technik 2015
iF Design Gold Award 2016
The Architect's Newspaper Best of Product
Awards 2016
Best of Year Awards 2016
Red Dot Award: Product Design 2017

Toan Nguyen



Toan Nguyen est né à Paris en 1969. Il possède un diplôme de Design industriel de l'ENSCI-Les Ateliers (Paris). Nguyen a acquis de l'expérience au sein de différents studios de design à Paris, Barcelone et Madrid avant de collaborer avec Antonio Citterio en tant que directeur de la création et partenaire de création.

En 2008, Toan Nguyen a fondé son propre studio à Milan. Le studio multidisciplinaire Toan Nguyen s'est spécialisé dans le développement du design dans plusieurs secteurs de produits.



INO

Design Plus powered by ISH 2015
Designpreis Rheinland-Pfalz
Best of Year Awards 2015
AZ Awards 2016 - Award of Merit

ANTERO

Red Dot Product Design Award 2012
German Design Award

Ludovica+Roberto Palomba



Ludovica Serafini et Roberto Palomba ont étudié l'architecture à l'université de Rome. En 1994, ils ont créé ensemble leur propre entreprise à Milan.

Ils se sont faits un nom grâce à leurs créations non conventionnelles en design d'intérieur pour la salle de bains, la cuisine et les pièces de vie. Leurs créations associent leur sens de l'architecture, du style de vie et des objets de l'industrie en un design hors du commun.



PALOMBA COLLECTION

Design Plus • Manufacturer Design Awards 2005
Red Dot Product Design Award 2005 / 2007
ADI Design Index 2006 • iF Product Design Award 2007 / 2013 • Green Good Design Award 2012 • Best of Year Awards- Honoree
Interior Innovation Award 2013
Good Design Award 2013

KARTELL BY LAUFEN

Wallpaper* 2014 • Casa Vogue, Brazil 2014 • Elle Deco International Design Award 2014 • ADEX Awards 2014 Platinum Award

Phoenix Design



En fondant leur entreprise en 1987, Tom Schönherr et Andreas Haug n'ont pas seulement posé la première pierre de leur propre studio de design au succès international à Stuttgart, avec des agences à Munich et Shanghai, mais ont également posé les bases pour d'innombrables produits qui ont rencontré un vif succès. Phoenix Design est depuis considéré comme l'un des premiers studios de design indépendants au monde pour le design de produits et d'interfaces dont les créations savent convaincre par leur longévité et un succès mesurable.



LIVING CITY

iF Product Design Award 2008
Designpreis Deutschland 2009 - Nomination

LES DESIGNERS LAUFEN

Patricia Urquiola



Patricia Urquiola est née à Oviedo, en Espagne. Elle vit et travaille aujourd'hui à Milan. Elle a étudié l'architecture à l'Université polytechnique de Madrid et à l'École polytechnique de Milan où elle a obtenu son diplôme en 1989 sous la direction d'Achille Castiglioni.

Patricia Urquiola a créé son propre studio en 2001 et y travaille dans les domaines du design de produits, de l'architecture et de l'architecture d'intérieur.



SONAR
iF Design Award 2018
Best of Year Winner 2018

Marcel Wanders



Marcel Wanders, renommé studio de design d'intérieur basé à Amsterdam, fait rayonner dans le monde entier la force emblématique de son design produit et d'intérieur au service de marques haut de gamme et de particuliers.

Placée sous la direction créative de Marcel Wanders, son équipe vibrante de créativité s'exprime et respire à travers une grande variété de projets.



THE NEW CLASSIC
Red Dot Award: Product Design 2019
iF Design Award 2019

Peter Wirz



«Design of the human touch»: telle est la devise de l'agence de design Vetica fondée en 1997 dont le siège est à Lucerne et qui est représentée à Taipei, Hambourg et Hong Kong.

L'équipe internationale qui entoure le designer suisse Peter Wirz, né en 1960, accompagne des processus de développement de produits industriels et s'entend comme un générateur d'idées, pas uniquement en matière de design, qui est plutôt considéré comme un processus interdisciplinaire faisant partie d'un plus grand ensemble.



LAUFEN PRO
Manufacturer Design Awards 2004
Universal Design Award 2011
Universal Design Consumers Favorite 2011
Red Dot Product Design Award 2014

CLEANET RIVA
Red Dot Award: Product Design 2016
Design Plus powered by ISH 2017
iF Product Design Award 2017
Home & Trend Award 2017



Tablettes
SaphirKeramik

Design by Konstantin Grcic
Collection VAL

LES RÉFÉRENCES DANS L'ARCHITECTURE
RENOMMÉE DU MONDE ENTIER



The Public Hotel Bespoke Lavabo - Herzog & de Meuron Matériau Solide
New York / USA Architecte: Herzog de Meuron



Mondrian Doha Baignoire Bespoke - Marcel Wanders Matériau Solide
 Doha/Katar Architecte intérieur: Marcel Wanders

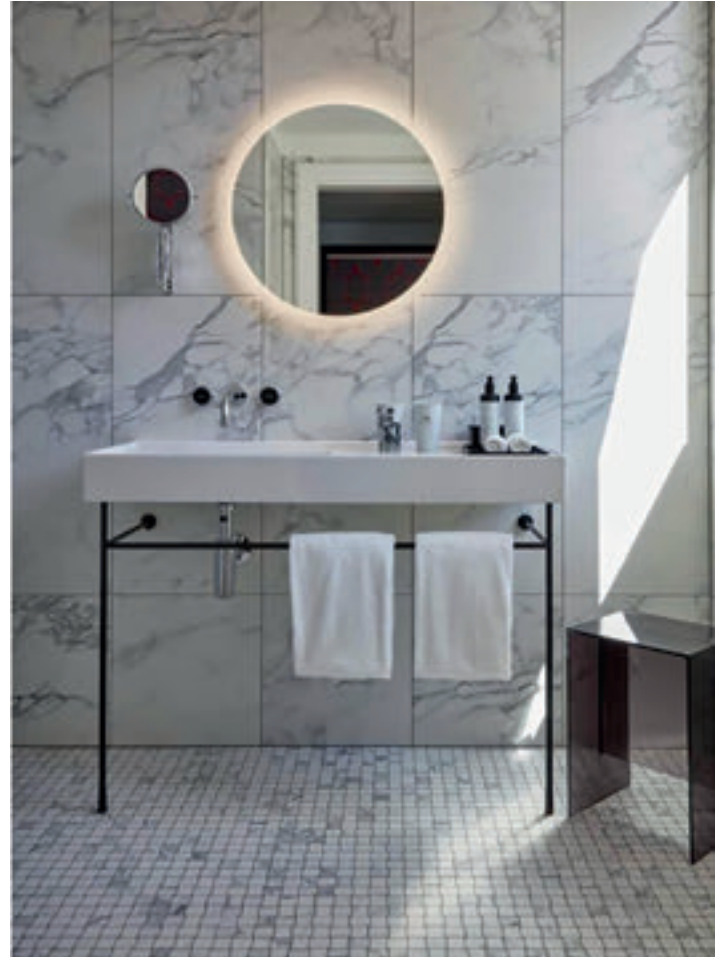

The Tortue Hotel Kartell by Laufen - Ludovica & Roberto Palomba SaphirKeramik
 Hambourg / Allemagne Architecte intérieur: Kate Hulme



Richter Hotel Moscou - Sonar, Val, Palomba SaphirKeramik, Matériau Solid
 Moscou / Russie Architecte: Arthur Makarov Designer: Serdar Yanikov



BBC Television Center 689 Lavabo Val - Konstantin Grcic SaphirKeramik
 Londres / UK Architecte intérieur: Suzy Hoodless / Architecte: AHMM



25 Hours Hotel The Circle Kartell by Laufen - Ludovica & Roberto Palomba SaphirKeramik
Cologne/Allemagne Architecte intérieur: Studio Aisslinger

THE NEW CLASSIC

Design by Marcel Wanders



THE NEW CLASSIC Lavabo 80; meuble sous lavabo; armoire haute; miroir en céramique sanitaire avec éclairage LED d'ambiance; porte-brosse à dents en céramique sanitaire; mitigeur de lavabo 2 poignées encastré de Similor



THE NEW CLASSIC WC suspendu „rimless“ sans rebord de rinçage; bidet suspendu; porte-balai WC en céramique sanitaire; mitigeur de bidet de Similor

LAVABOS THE NEW CLASSIC AVEC MEUBLES / WC / BIDET / BAIGNOIRE / ACCESSOIRES

Une collection de salles de bain innovantes aux formes parfaites. The New Classic est l'expression même de l'objectivité des formes harmonieuses associée à un design contemporain. Il en résulte un langage de formes clair mêlant modernité et élégance et donnant ainsi naissance à une union parfaite dans ce lieu de pureté qu'est la salle de bain. Grâce au matériau SaphirKeramik primé pour avoir permis de véritables bonds en avant en matière technologique, chaque élément devient témoin de progrès.



 SaphirKeramik



THE NEW CLASSIC Vasque à poser 55; élément de tiroir; WC suspendu ,rimless' sans rebord de rinçage; miroir en céramique sanitaire avec éclairage LED d'ambiance; porte-brosse à dents et porte-balai WC en céramique sanitaire

THE NEW CLASSIC



THE NEW CLASSIC Baignoire indépendante; mitigeur de bain encastré et goulot mural pour baignoire de Similor



THE NEW CLASSIC WC et bidet suspendu; porte-balai WC en céramique sanitaire; mitigeur de bidet de Similor



THE NEW CLASSIC Lavabo 120; meuble sous lavabo; armoire haute; WC suspendu ,rimless' sans rebord de rinçage; miroir en céramique sanitaire avec éclairage LED d'ambiance; porte-balai WC en céramique sanitaire



THE NEW CLASSIC Lave-mains 50; miroir en céramique sanitaire avec éclairage LED d'ambiance; porte-brosse à dents et porte-savon en céramique sanitaire; mitigeur de lavabo de Similor



THE NEW CLASSIC Lavabo 80 avec socle; miroir en céramique sanitaire avec éclairage LED d'ambiance; porte-brosse à dents et porte-savon en céramique sanitaire; mitigeur de lavabo 3 trous de Similor

THE NEW CLASSIC



THE NEW CLASSIC Meuble sous lavabo avec tiroir



THE NEW CLASSIC Lavabo 120 avec meuble sous lavabo et jeu de pieds; miroir en céramique sanitaire avec éclairage LED d'ambiance; mitigeur de lavabo de Similor



THE NEW CLASSIC WC au sol, rimless' sans rebord de rinçage, avec réservoir; porte-balai WC en céramique sanitaire



THE NEW CLASSIC Baignoire indépendante



THE NEW CLASSIC Vasque à poser 55, élément de tiroir avec jeu de pieds; miroir en céramique sanitaire avec éclairage LED d'ambiance; WC mural ,rimless' sans rebord de rinçage; porte-balai WC en céramique sanitaire; mitigeur de lavabo rehaussé de Similor

THE NEW CLASSIC



THE NEW CLASSIC Lavabo 80 avec meuble sous lavabo; porte-brosse à dents et miroir avec éclairage LED d'ambiance en céramique sanitaire; mitigeur de lavabo de Similor



THE NEW CLASSIC Vasque à poser; mitigeur de lavabo rehaussé de Similor



THE NEW CLASSIC Mitigeur de bain encastré, goulot mural de Similor



THE NEW CLASSIC Mitigeur de lavabo 3 trous de Similor

THE NEW CLASSIC



Lave-mains /
Lave-mains à poser

500 x 450 x 135 mm
H815852 / H816852



Lavabo mural ou à poser sur meuble

600 x 480 x 75 mm
H813853



Lavabo mural ou à poser sur meuble

800 x 480 x 75 mm
H813855



Lavabo mural ou à poser sur meuble

1200 x 480 x 75 mm
H813858



UNIVERSAL

Réservoir au sol, en 2 éléments,
alimentation latérale (gauche ou droite) /
alimentation arrière (haute à gauche) /
alimentation latérale gauche ou inférieure /
alimentation latérale droite
ou inférieure

400 x 140 x 980 mm
H829660



Cuvette WC au sol, sans bride,
sortie horizontale/verticale

700 x 370 x 430 mm
H824858



Réservoir, raccord d'eau arrière (milieu) /
latéral (gauche ou droite)

365 x 150 x 395 mm
H828851 / H828852



Abattant WC, amovible,
frein de chute

H891851



Meuble sous lavabo, 2 tiroirs,
pour lavabo 813853

775 x 315 x 675 mm
H406032



Meuble sous lavabo, 2 tiroirs,
pour lavabo 813855

1175 x 315 x 345 mm
H406042



Meuble sous lavabo, 2 tiroirs,
pour lave-mains à poser 816852

1175 x 315 x 675 mm
H406052



Élément de tiroir 600, 1 tiroir,
avec découpe centrale, pour
lave-mains à poser 816852

575 x 455 x 345 mm
H406003



Meuble sous lavabo 1200, 1 tiroir,
découpe à gauche, pour lave-mains
à poser 816852

1175 x 455 x 600 mm
H406085 / H406086



Élément de tiroir 1200, 2 tiroirs, avec
découpe centrale, pour lave-mains
à poser 816852

1175 x 455 x 345 mm
H406024



Meuble sous lavabo 1200, 2 tiroirs,
découpe à gauche, pour lave-mains
à poser 816852

1175 x 455 x 600 mm
H406087 / H406088



Élément de tiroir 600, 1 tiroir, avec
découpe centrale, pour vasques
à poser 812852, 812853

575 x 455 x 345 mm
H406001

Détails dans la partie technique

THE NEW CLASSIC



Vasque à poser, oval, sans / avec trop-plein

550 x 380 x 145 mm

H812852 / H812853



WC suspendu sans bride

530 x 370 x 430 mm

H820851



Bidet suspendu

530 x 370 x 430 mm

H830851



Cuvette WC au sol, sans bride, sortie horizontale/verticale

560 x 370 x 430 mm

H823851

Couleurs **céramique**



.000

Blanc



.400

Blanc avec LCC (Laufen Clean Coat)



.757

Blanc mat



Meuble sous lavabo, 1 tiroir, pour lavabo 813853

575 x 315 x 345 mm

H406031



Meuble sous lavabo, 1 tiroir, pour lavabo 813855

575 x 315 x 675 mm

H406041



Meuble sous lavabo, 1 tiroir, pour lavabo 813858

775 x 315 x 345 mm

H406051



Élément de tiroir 600, 2 tiroirs, avec découpe centrale, pour lave-mains à poser 816852

575 x 455 x 600 mm

H406004



Élément de tiroir 800, 1 tiroir, avec découpe centrale, pour lave-mains à poser 816852

775 x 455 x 345 mm

H406013



Élément de tiroir 800, 2 tiroirs, avec découpe centrale, pour lave-mains à poser 816852

775 x 455 x 600 mm

H406014



Élément de tiroir 1200, 1 tiroir, avec découpe centrale, pour lave-mains à poser 816852

1175 x 455 x 345 mm

H406023



Élément de tiroir 600, 2 tiroirs, avec découpe centrale, pour vasques à poser 812852, 812853

575 x 455 x 600 mm

H406002



Élément de tiroir 800, 1 tiroir, avec découpe centrale, pour vasques à poser 812852, 812853

775 x 455 x 345 mm

H406011



Élément de tiroir 800, 2 tiroirs, avec découpe centrale, pour vasques à poser 812852, 812853

775 x 455 x 600 mm

H406012



Élément de tiroir 1200, 1 tiroir, avec découpe centrale, pour vasques à poser 812852, 812853

1175 x 455 x 345 mm

H406021

Détails dans la partie technique

THE NEW CLASSIC



Meuble sous lavabo 1200, 1 tiroir, découpe à gauche, pour vasques à poser 812852, 812853
1175 x 455 x 600 mm

H406081 / H406082



Élément de tiroir 1200, 2 tiroirs, avec découpe centrale, pour vasques à poser 812852, 812853
1175 x 455 x 345 mm

H406022



Meuble sous lavabo 1200, 2 tiroirs, découpe à gauche, pour vasques à poser 812852, 812853
1175 x 455 x 600 mm

H406083 / H406084



Armoire haute, 1 porte, charnières à gauche, 1 tablette en bois, 4 tablettes en verre
330 x 330 x 1600 mm

H406061 / H406062

Couleurs **pieds de lavabo**

.629
Noyer



Jeu de pieds réglables (2 pièces)

60 x 60 x 165 mm

H406074

Couleurs **baignoirs**

.000
Blanc



Baignoire indépendante, en solid surface Sentec

1900 x 900 x 580 mm

H220852

Couleurs **accessoires en céramique**

.000
Blanc

.757
Blanc mat



Porte-savon



140 x 115 x 35 mm

H873856



Détails dans la partie technique

THE NEW CLASSIC

Couleurs meubles

-  **.631**
Blanc brillant
-  **.627**
Gris trafic
-  **.628**
Plaqué en chêne noirci

Couleurs poignée / pieds réglables

-  **.631**
Blanc brillant
-  **.170**
Blanc mat



Socle de lavabo,
pour lavabo 813853

580 x 320 x 830 mm

H406071



Socle de lavabo,
pour lavabo 813855

780 x 320 x 830 mm

H406072



Socle de lavabo,
pour lavabo 813858

1180 x 320 x 830 mm

H406073



Miroir en céramique sanitaire avec
éclairage LED d'ambiance

500 x 80 x 700 mm

H406070



Étagère 420 mm

420 x 160 mm

H877851



Porte-balayette mural

H873852



Porte-verre mural

H873854

Armoires adaptées voir
chapitre BOUTIQUE / SPACE /
CASE.
Miroirs et placards de toilette
avec miroir adaptés voir chapitre
FRAME 25 / LEELO.
Le WC douche correspondant
se trouve dans le
chapitre CLEANET.

SONAR Design by Patricia Urquiola

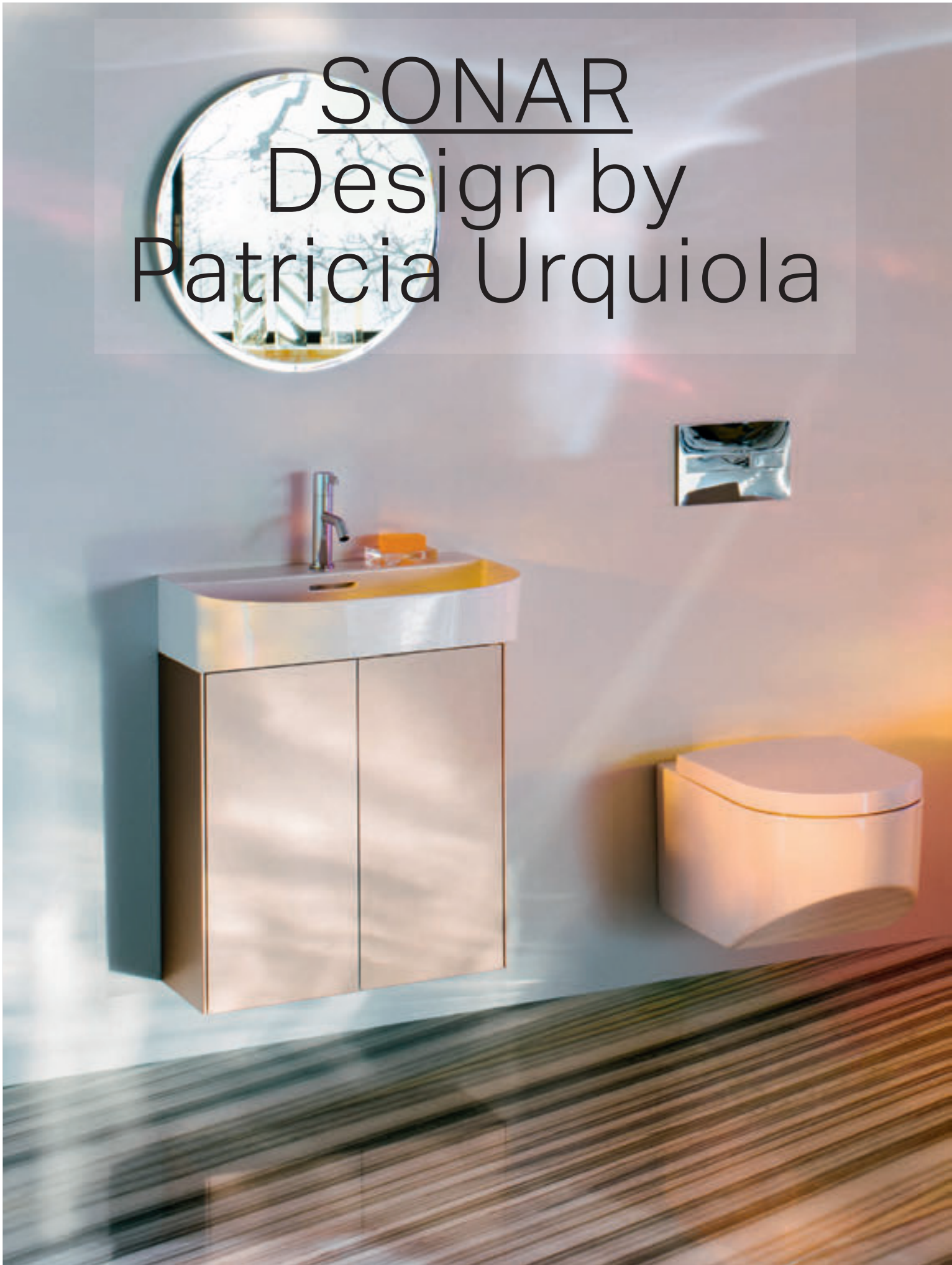

SONAR Lavabo 60 avec meuble sous lavabo; WC suspendu; baignoire indépendante avec plage de robinetterie et texture; dossier; tablette pour baignoire Sonar KARTELL BY LAUFEN Robinetterie FRAME 25 Miroir rond



SONAR SAPHIRKERAMIK

Patricia Urquiola a su exploiter toute la finesse de la SaphirKeramik de LAUFEN. La créatrice utilise ainsi la plus grande évolution dans les matériaux depuis l'invention de la céramique pour obtenir une élégance spectaculaire dans la série SONAR.

Une géométrie marquée et des textures sensuelles dessinent une nouvelle dimension qui donne un nouvel élan à l'eau elle-même.



 SaphirKeramik



SONAR Vasque à poser 34; meuble sous lavabo; WC et bidet suspendu KARTELL BY LAUFEN Mitigeur de lavabo FRAME 25 Miroir rond

SONAR



SONAR Lavabo avec colonne intégrée KARTELL BY LAUFEN Mitigeur de lavabo FRAME 25 Miroir rond



SONAR Lavabo 60; meuble sous lavabo KARTELL BY LAUFEN Mitigeur de lavabo en PVD or rosé



SONAR Lave-mains KARTELL BY LAUFEN Mitigeur de lavabo



SONAR Baignoire, en solid surface; Dossier

SONAR



SONAR Vasque double avec texture 100; meuble sous lavabo; armoire haute; WC au sol 'rimless' sans rebord de rinçage, avec réservoir au sol en deux pièces KARTELL BY LAUFEN Mitigeur de lavabo FRAME 25 Miroir rond



SONAR Vasque double, avec texture
KARTELL BY LAUFEN Mitigeur de lavabo



SONAR Vasque à poser, sans et avec texture



SONAR Baignoire, en solid surface Sentec, version murale KARTELL BY LAUFEN Garniture de remplissage de baignoire 5 trous



Lave-mains / Lave-mains à poser, avec couvre-bonde en céramique pour vidage

410 x 420 x 140 mm

H815341 / H816341



Lavabo / Lavabo à poser

600 x 420 x 140 mm

H810342 / H816342



Lavabo / Lavabo à poser

1000 x 420 x 140 mm

H810347 / H816347



Vasque à poser sans / avec texture, avec couvre-bonde en céramique pour vidage

340 x 340 x 130 mm

H812340 / H812341



WC au sol, sans bride, sortie horizontale/verticale

530 x 370 x 430 mm

H823341



UNIVERSAL

Réservoir au sol, en 2 éléments, alimentation latérale (gauche ou droite) / alimentation arrière (haute à gauche) / alimentation latérale gauche ou inférieure / alimentation latérale droite ou inférieure

400 x 140 x 980 mm

H829660



Abattant WC, amovible, frein de chute

H893341

Couleurs **céramique**

	.000 Blanc
	.400* Blanc avec LCC (Laufen Clean Coat)
	.757 Blanc mat

*non disponible pour H829660

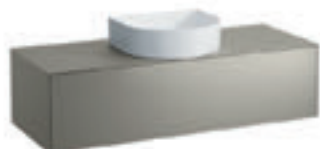

Meuble sous lavabo, pour lavabos 812340, 812341, 812342, 812343, 1 tiroir, découpe centrale

1175 x 455 x 340 mm

H405421



Meuble sous lavabo, 1 tiroir, découpe à gauche / à droite, pour lavabos 812340, 812341, 812342, 812343

1175 x 455 x 340 mm

H405422 / H405423



Meuble sous lavabo, 1 tiroir, découpe à gauche et à droite, pour lavabos 812340, 812341, 812342, 812343

1175 x 455 x 340 mm

H405424



Meuble sous lavabo, 1 tiroir, avec découpe centrale, trou pré-percé pour la robinetterie, compatible avec lavabos 812340, 812341, 812342, 812343

575 x 455 x 340 mm

H405405



Meuble sous lavabo, 1 tiroir, pour lavabo 816341, découpe centrale

575 x 455 x 340 mm

H405431



Meuble sous lavabo, 1 tiroir, pour lavabos 816341, 816342, découpe centrale

775 x 455 x 340 mm

H405441



Meuble sous lavabo, 1 tiroir, pour lavabos 816341, 816342, découpe centrale

1175 x 455 x 340 mm

H405451



Meuble sous lavabo, 1 tiroir, avec découpe gauche / droite, pour lavabos 816341, 816342

1175 x 455 x 340 mm

H405452 / H405453

Détails dans la partie technique



Vasque à poser sans / avec texture, avec couvre-bonde en céramique pour vidage

410 x 365 x 130 mm

H812342 / H812343



Vasque double sans / avec texture, avec couvre-bonde en céramique pour vidage

1000 x 370 x 130 mm

H812348 / H812349



Lavabo avec colonne intégrée, sans plage de robinetterie, avec connexion murale, avec couvre-bonde en céramique pour vidage

410 x 380 x 900 mm

H811341



WC suspendu sans bride

530 x 370 x 340 (430) mm

H820341



Bidet suspendu

530 x 370 x 340 (430) mm

H830341



Consoles pour montage murale lavabos à poser

H894340



Meuble sous lavabo, pour lavabos 812340, 812341, 812342, 812343, 1 tiroir, découpe centrale

575 x 455 x 340 mm

H405401



Meuble sous lavabo, pour lavabos 812340, 812341, 812342, 812343, 1 tiroir, découpe centrale

775 x 455 x 340 mm

H405411



Meuble sous lavabo, 1 tiroir, avec découpe centrale, trou pré-percé pour la robinetterie, compatible avec lavabos 812340, 812341, 812342, 812343

775 x 455 x 340 mm

H405415



Meuble sous lavabo, 1 tiroir, avec découpe centrale, trou pré-percé pour la robinetterie, compatible avec lavabos 812340, 812341, 812342, 812343

1175 x 455 x 340 mm

H405425



Meuble sous lavabo, 1 tiroir, avec découpe gauche / droite, trou pré-percé pour la robinetterie, pour lavabos 812340, 812341, 812342, 812343

1175 x 455 x 340 mm

H405426 / H405427



Meuble sous lavabo, 1 tiroir, avec découpe à gauche et à droite, trou pré-percé pour la robinetterie, pour lavabos 812340, 812341, 812342, 812343

1175 x 455 x 340 mm

H405428



Meuble sous lavabo, 1 tiroir, découpe à gauche et à droite, pour lavabo 816341

1175 x 455 x 340 mm

H405454



Meuble sous lavabo, 1 tiroir, pour lavabo 816347, découpe centrale

1175 x 455 x 340 mm

H405461



Meuble sous lavabo, 1 tiroir, pour lavabos 812348, 812349, découpe centrale

1175 x 455 x 340 mm

H405471



Meuble sous lavabo, 1 porte, charnières à gauche / à droite, pour lave-mains 815341

385 x 240 x 600 mm

H405481 / H405482



Meuble sous lavabo, 2 portes,
pour lavabo 810342

580 x 240 x 600 mm

H405483



Meuble sous lavabo, 2 portes,
pour lavabo 810347

975 x 240 x 600 mm

H405484



Armoire haute avec 1 porte, charnières
à gauche / à droite, 1 étagère en bois,
4 étagères en verre

320 x 320 x 1595 mm

H405491 / H405492

Couleurs meubles

.040*

Or (laqué)

.041*

Cuivre (laqué)

.042*

Titane (laqué)

.140*

Or/Nero Marquina

.141*

Cuivre/Nero Marquina

.142*

Titane/Nero Marquina

*Tous les modèles ne sont pas disponibles dans toutes les couleurs. Plus de détails sur les pages techniques ou sur notre site.

Couleurs porte-serviettes CASE

.104

Aluminium anodisé luisant

.105

Aluminium anodisé

.106

Aluminium brun foncé



CASE

Porte-serviettes pour meuble,
270 / 320 mm

270 / 320 x 60 x 15 mm

H490950 / H490951



Baignoire ilôt avec texture cannelée

1600 x 815 x 460 (535) mm

H221342



Baignoire, en solid surface Sentec,
version murale, avec plage de
robinetterie, avec trop-plein intégré

1600 x 815 x 460 (535) mm

H220347



Dossier, gris clair

400 x 90 x 625 mm

H292340



Plateau rond, pour rebord de baignoire

265 x 265 x 80 mm

H293340

Couleurs baignoires

.000
Blanc

Miroirs et placards de
toilette avec miroir adaptés
voir chapitre FRAME 25 / LEELO.
Armoires adaptées voir chapitre
BOUTIQUE.
Le WC douche correspondant
se trouve dans le chapitre
CLEANET.



SONAR Lave-mains 40; Meuble sous lavabo, 1 porte KARTELL BY LAUFEN Mitigeur de lavabo

IL BAGNO **ALESSI** One Design by Stefano Giovannoni



ILBAGNOALESSI ONE Lavabo à poser 90; WC suspendu; bidet suspendu; baignoire; meuble sous lavabo 120; miroir; porte-papier; porte-serviettes



ILBAGNOALESSI ONE

L'architecte et designer italien Stefano Giovannoni s'échappe. Loin des canons formels de la géométrie spatiale reproduisant sans cesse les mêmes dessins. Il abandonne les stéréotypes éculés et réalise l'alliance de formes extraordinaires et de formes populaires. Les structures familières suscitent soudain des associations subtiles et inattendues que les principes de la perception défient pour créer de nouveaux univers. La réinvention des lignes initiée par l'architecte et designer italien ne se retrouve pourtant pas uniquement dans ce premier scénario de salle de bains créé pour ILBAGNOALESSI ONE. Certaines de ses œuvres sont à l'honneur dans les collections permanentes du Centre Georges Pompidou à Paris ainsi qu'au Museum of Modern Art de New York.



DESIGN **PLUS**





ILBAGNOALESSI ONE Lavabo 120; WC suspendu; bidet suspendu; meuble sous lavabo; miroir; porte-papier; porte-serviettes; étagère
KARTELL BY LAUFEN Robinetterie

ILBAGNOALESSI ONE



ILBAGNOALESSI ONE Lavabo 90; meuble sous lavabo



ILBAGNOALESSI ONE Lavabo au sol; WC au sol; bidet au sol



ILBAGNOALESSI ONE Baignoire



ILBAGNOALESSI ONE Lavabo relié au mur; urinoir avec abattant; miroir



ILBAGNOALESSI ONE WC suspendu ,rimless'

ILBAGNOALESSI ONE



ILBAGNOALESSI ONE Étagère; porte-serviettes



ILBAGNOALESSI ONE Armoire haute avec miroir



ILBAGNOALESSI ONE Vasques à poser



ILBAGNOALESSI ONE Meuble sous lavabo avec tiroir; Système de rangement



ILBAGNOALESSI ONE Lavabos à poser 75; meuble sous lavabo; plaque de finition pour meuble sous lavabo

ILBAGNOALESSI ONE



Lavabo à poser sur meuble, tablette à droite, avec trop-plein caché, avec cache en céramique pour vidage
900 x 500 x 165 mm

H814975



Lavabo à poser sur meuble, tablette à gauche, avec trop-plein caché, avec cache en céramique pour vidage
900 x 500 x 165 mm

H814976



Lavabo à poser sur meuble, tablette à droite, avec trop-plein caché, avec cache en céramique pour vidage
1200 x 500 x 165 mm

H814973



Lavabo à poser sur meuble, tablette à gauche, avec trop-plein caché, avec cache en céramique pour vidage
1200 x 500 x 165 mm

H814974



Vasque à poser avec plage de robinetterie, avec trop-plein caché, avec cache en céramique pour vidage
520 x 520 x 175 mm

H818971



Vasque à poser avec plage de robinetterie, plat, avec trop-plein caché, avec cache en céramique pour vidage
750 x 520 x 90 mm

H818972



Vasque à poser, tablette pouvant être orientée à droite ou à gauche, avec cache en céramique pour vidage
800 x 420 x 145 mm

H818973



WC suspendu 'rimless', à chasse directe, sans rebord de rinçage

585 x 390 x 355 mm

H820971



Bidet au sol, avec trop-plein caché, avec cache en céramique pour vidage

390 x 585 x 415 mm

H832971



Urinoir à effet siphonique, entrée d'eau intérieure, version pour couvercle

325 x 290 x 585 mm

H840971



Urinoir à effet siphonique, entrée d'eau intérieure, version sans couvercle

290 x 325 x 585 mm

H840975



Couvercle d'urinoir

H894971



Meuble sous lavabo, 800 mm, découpe centrale, 2 tiroirs, pour lavabo 818971 / 818972
800 x 500 x 330 mm

H424023 / H424033



Meuble sous lavabo, 1200 mm, découpe à gauche / à droite, 4 tiroirs, pour lavabo 818971
1200 x 500 x 330 mm

H424121 / H424122



Meuble sous lavabo, 1200 mm, découpe à gauche / à droite, 4 tiroirs, pour lavabo 818972
1200 x 500 x 330 mm

H424131 / H424132



Meuble sous lavabo, 1200 mm, découpe à gauche / à droite, 3 tiroirs, pour lavabo 818973
1200 x 500 x 330 mm

H424161 / H424162

Détails dans la partie technique



Lavabo à poser sur meuble, tablette à droite, avec trop-plein caché, avec cache en céramique pour vidage

1600 x 500 x 165 mm

H814971



Lavabo avec colonne intégrée, avec connexion murale, avec trop-plein caché, avec cache en céramique pour vidage

520 x 530 x 850 mm

H811971



Lavabo indépendant, avec trop-plein caché, avec cache en céramique pour vidage

530 x 530 x 900 mm

H811972



Vasque à poser, haute, sans trop-plein, avec cache en céramique pour vidage

450 x 450 x 400 mm

H811973



WC au sol pour réservoir, à chasse directe, avec rebord de rinçage, sortie horizontale/verticale

720 x 390 x 460 mm

H822976



Réservoir, raccord d'eau à l'arrière (en haut à gauche)

370 x 160 x 485 mm

H826971



Siège WC avec abattant, amovible, avec système d'abaissement automatique

H892971



Bidet suspendu, avec trop-plein caché, avec cache en céramique pour vidage

585 x 390 x 355 mm

H830971

Couleurs **céramique**

.400
Blanc avec LCC (Laufen Clean Coat)

Couleurs **meubles**

.630
Noce canaletto

.631
Blanc brillant



Meuble sous lavabo, 2 tiroirs, pour lavabo 814976 / 814975

730 x 320 x 475 mm

H424450 / H424470



Meuble sous lavabo, 2 tiroirs, pour lavabo 814974 / 814973

990 x 320 x 485 mm

H424500 / H424520



Meuble sous lavabo, 2 tiroirs, pour lavabo 814971

1350 x 320 x 490 mm

H424360



Meuble sous lavabo, 1600 mm, découpe à gauche et à droite, 4 tiroirs, pour lavabo 818971

1600 x 500 x 330 mm

H424224/424244



Meuble sous lavabo, 1600 mm, à gauche / à droite, 4 tiroirs, pour lavabo 818973

1600 x 500 x 330 mm

H424261 / H424262



Plaque de recouvrement 2400 mm, à gauche / à droite / à gauche et à droite, pour deux meubles sous lavabo avec tiroirs larges à gauche, pour vasques à poser 818971/2/3 et 813971

2400 x 500 x 12 mm

H424602 / H424603 / H424604



Plaque de recouvrement 2400 mm, avec découpe à gauche / à droite / à gauche et à droite, pour deux meubles sous lavabo avec tiroirs larges à droite, pour vasques à poser 818971/2/3 et 813971

2400 x 500 x 12 mm

H424612 / H424613 / H424614

ILBAGNOALESSI ONE



Plaque de recouvrement 2400 mm, avec 2 découpes centrales à gauche et droite, pour un meuble sous lavabo avec tiroirs larges à droite et un meuble sous lavabo avec tiroirs larges à gauche, pour vasques à poser 818971/2/3 et 813971 2400 x 500 x 12 mm

H424624



Meuble sous lavabo, 1200 mm, utilisable uniquement avec une plaque de recouvrement, 4 tiroirs avec tiroirs larges à gauche / à droite 1200 x 500 x 330 mm

H424170 / H424180



Petit système de rangement pour tiroir (ne convient pas pour : 424053, 424151, 424152, 424360)

370 x 202 x 45 mm

H492401



Grand système de rangement pour tiroir (ne convient pas pour : 424053, 424151, 424152, 424360)

370 x 312 x 45 mm

H492402



Miroir avec éclairage intégré, 400 mm, cadre et système anti-buée (miroir chauffant) 400 x 60 x 1000 mm

H448411



Miroir avec éclairage intégré, 800 / 1200 / 1600 mm, cadre et système anti-buée (miroir chauffant) 800 x 60 x 400 mm

H448421 / H448431 / H448441

Couleurs **accessoires en céramique**

.000
Blanc



Porte-serviettes en céramique

130 x 70 x 95 mm

H870976



Porte-papier en céramique

185 x 150 x 110 mm

H870970



Tablette murale en céramique sanitaire, avec porte-serviettes intégré

630 x 175 x 50 mm

H870972

Détails dans la partie technique



Armoire haute, 1 porte avec miroir à l'intérieur/l'extérieur, charnières à gauche / à droite, 4 étagères en verre

400 x 300 x 1700 mm

H458011 / H458021



Armoire haute, 1 porte avec miroir à l'intérieur/l'extérieur, charnières à gauche / à droite, 2 étagères en verre, 2 tiroirs intérieurs

400 x 300 x 1700 mm

H458012 / H458022



Armoire haute, 1 porte avec miroir à l'intérieur/l'extérieur, charnières à gauche / à droite, 4 étagères en verre avec éclairage

400 x 300 x 1700 mm

H458031 / H458041



Armoire haute, 1 porte avec miroir à l'intérieur/l'extérieur, charnières à gauche / à droite, 2 étagères en verre avec éclairage, 2 tiroirs intérieurs

400 x 300 x 1700 mm

H458032 / H458042

Couleurs **baignoirs**

.000
Blanc



Bañoire, en solid surface Sentec, version encastrée, avec écoulement central, avec cadre

1780 x 820 x 460 mm

H245971



Bañoire indépendante, en solid surface Sentec, avec écoulement central, avec système de levée

1830 x 870 x 460 mm

H245972

Couleurs **porte-serviettes CASE**

.104
Aluminium anodisé luisant

.105
Aluminium anodisé

.106
Aluminium brun foncé



CASE

Porte-serviettes pour meuble, 270 / 320 / 400 mm

270 / 320 / 400 x 60 x 15 mm

H490950 / H490951 / H490952

Le WC douche correspondant se trouve dans le chapitre CLEANET.



PALOMBA
COLLECTION
Design by
Ludovica+Roberto
Palomba

PALOMBA COLLECTION Vasques à poser 52; baignoire indépendante BOUTIQUE Meuble 90 FRAME 25 Miroir 180
KARTELL BY LAUFEN Mitigeurs de lavabo rehaussés; mitigeur de bain sur colonne



PALOMBA COLLECTION

L'eau, source de vie, est aussi la source d'inspiration de Ludovica et Roberto Palomba. Lors du lancement couronné de succès de la PALOMBA COLLECTION de LAUFEN, chacun des sens pouvait percevoir sa présence. Cet attachement charnel à l'élément fluide et miroitant trouve sa définition dans un langage formel que le célèbre duo de designers italiens décrit par l'expression «fingerprint of nature». La tension entre géométrie austère et forme organique qui caractérise l'ensemble de la collection crée l'harmonie entre tous ses éléments. Une liberté qui, en plus de toutes ses qualités, fait naître un sentiment de luxueuse pureté. Avec l'extension de la PALOMBA COLLECTION, les lignes douces et organiques se mettent en scène à la manière d'éléments dispensateurs d'harmonie propices à la conception de salles de bains audacieuses. Au coeur de l'élargissement de la PALOMBA COLLECTION se trouvent le lavabo colonne «Menhir» et une baignoire hors du commun.



reddot design award
winner 2005



reddot design award
winner 2007



product
design
award

2007



product
design
award

2013



MANUFACTURER
AWARDS 2005



interior
innovation
award
2013

Winner



GOOD
DESIGN



GOOD
DESIGN



BEST
OF
YEAR HONOREE
2012

DESIGN PLUS



PALOMBA COLLECTION Lavabo au sol; baignoire indépendante; WC au sol; bidet au sol

PALOMBA COLLECTION



PALOMBA COLLECTION Lavabo 120; meuble sous lavabo; WC suspendu; baignoire indépendante



PALOMBA COLLECTION Lavabo 120 avec porte-serviettes



PALOMBA COLLECTION WC suspendu; bidet suspendu



PALOMBA COLLECTION Armoire haute; armoire mi-haute



PALOMBA COLLECTION Baignoire indépendante

PALOMBA COLLECTION



PALOMBA COLLECTION Lavabo avec colonne intégrée, avec connexion murale



PALOMBA COLLECTION Lavabo double 160; WC suspendu; bidet suspendu; meuble sous lavabo 160



PALOMBA COLLECTION Vasques à poser 50



PALOMBA COLLECTION Vasque à poser 60; meuble sous lavabo 100
FRAME 25 Miroir

PALOMBA COLLECTION



Lavabo, asymétrique

800 x 500 x 40 mm

H814804



Lavabo, asymétrique

1200 x 500 x 40 mm

H814806



Lavabo, asymétrique

1600 x 500 x 40 mm

H814808



Lavabo double

1600 x 500 x 40 mm

H814809



Vasque à poser

900 x 420 x 160 mm

H816801



WC suspendu sans bride

540 x 360 x 265 (430) mm

H820802



WC au sol pour réservoir, à chasse directe, avec rebord de rinçage, sortie horizontale/verticale

700 x 360 x 460 (430) mm

H824801



Réservoir, raccord d'eau arrière (milieu) / latéral (gauche ou droite)

345 x 165 x 435 mm

H828801 / H828802



Porte-serviettes, chromé, pour lavabo 814804

760 x 25 x 95 mm

H381801



Porte-serviettes, chromé, pour lavabo 814806

1160 x 25 x 95 mm

H381802



Porte-serviettes, chromé, pour lavabo 814808

1560 x 25 x 95 mm

H381803



Porte-serviettes, chromé, pour lavabo double 814809

1560 x 25 x 95 mm

H381804



Armoire haute, 1 porte, charnières à gauche / à droite

360 x 310 x 1650 mm

H406751 / H406752



Armoire mi-haute, 1 porte, charnières à gauche ou à droite

275 x 250 x 825 mm

H406701

Couleurs meubles



.220

Blanc



.222

Cerisier Vermont foncé



.223

Gris pierre



Système de rangement pour tiroir, verre

120 x 295 x 64 mm

H490301

Détails dans la partie technique

PALOMBA COLLECTION



Lavabo indépendant

525 x 400 x 900 mm

H811803



Lavabo avec colonne intégrée,
avec connexion murale

525 x 435 x 900 mm

H811804



Vasque à poser

520 x 380 x 130 mm

H816802



Vasque à poser, avec plage
antidérapante ou plage de robinetterie

600 x 400 x 130 mm

H816803



Siège WC avec abattant, amovible,
avec système d'abaissement
automatique

H891802



Bidet suspendu

540 x 360 x 265 (430) mm

H830801



Bidet au sol

560 x 360 x 430 mm

H832801

Couleurs **céramique**



.000
Blanc



.400
Blanc avec LCC (Laufen Clean Coat)



Meuble sous lavabo, 2 tiroirs,
pour lavabo 814804

785 x 495 x 590 mm

H407202



Meuble sous lavabo, 4 tiroirs,
pour lavabo 814806

1185 x 495 x 590 mm

H407304



Meuble sous lavabo, 4 tiroirs,
pour lavabo 814808

1585 x 495 x 590 mm

H407404



Meuble sous lavabo, 4 tiroirs,
pour lavabo 814809

1585 x 495 x 590 mm

H407454

Couleurs **porte-serviettes CASE**



CASE

Porte-serviettes pour meuble,
270 / 320 / 400 mm

270 / 320 / 400 x 60 x 15 mm

H490950 / H490951 / H490952



.104
Aluminium anodisé luisant



.105
Aluminium anodisé



.106
Aluminium brun foncé

Couleurs **baignoires**



.000
Blanc



Baignoire indépendante, en solid
surface Sentec

1800 x 890 x 540 mm

H245802

Miroirs et placards
de toilette avec miroir adaptés
voir chapitre FRAME 25 / LEELO.
Le WC douche correspondant
se trouve dans le chapitre
CLEANET.

Kartell by **LAUFEN**

Design by
Ludovica+Roberto
Palomba

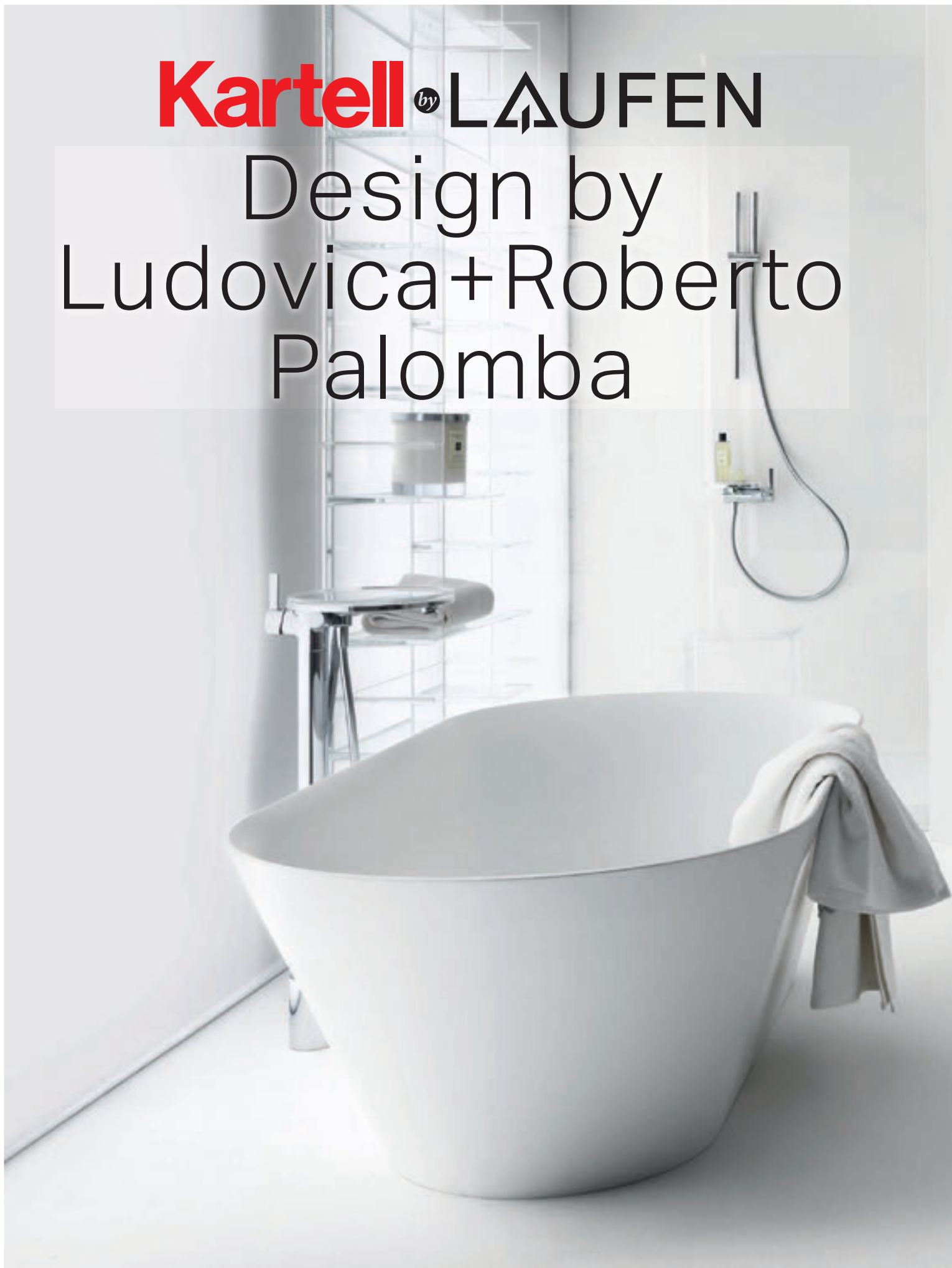

KARTELL BY LAUFEN Baignoire; mitigeur de bain sur colonne; mitigeur de douche; étagère «Sound-Rack»



KARTELL BY LAUFEN Combinaison lavabo avec meuble 60; élément latéral; mitigeur de lavabo; applique «Rifly» FRAME 25 Miroir

KARTELL BY LAUFEN

C'est avec légèreté que Ludovica et Roberto Palomba se servent des forces des éléments iconiques Kartell by LAUFEN. L'abondance des variantes se matérialise une fois encore par la combinaison des couleurs, des formes, des surfaces. L'une des nouvelles créations de ce classique du design est un lavabo de forme extrêmement compacte, créé dans ce matériau révolutionnaire qu'est la SaphirKeramik. Pour concevoir sa salle de bains en toute liberté. Pour se laisser guider par l'intuition. Pour un espace sans équivalent. Pour une qualité palpable, qui comble tous les désirs.



 SaphirKeramik



KARTELL BY LAUFEN Lavabo au sol avec motif spécial 37; mitigeur de lavabo dans coloris spécial; miroir ,All Saints', blanc

KARTELL BY LAUFEN



KARTELL BY LAUFEN Combinaison Lavabo avec meuble sous lavabo 100; mitigeur de lavabo; miroir ‚All Saints‘, argent; tabouret ‚Max-Beam‘; porte-serviettes 60



KARTELL BY LAUFEN Armoire haute porte avec charnières à droite



KARTELL BY LAUFEN Lavabo 45; Mitigeur de lavabo; Meuble sous lavabo; WC suspendu „rimless“; Miroir „All saints“



KARTELL BY LAUFEN Combinaison lavabo avec meuble 60



KARTELL BY LAUFEN Lavabo à poser 60, surface inférieure meulée; mitigeur de lavabo BOUTIQUE Plan de toilette sur mesure + élément tiroir au sol

KARTELL BY LAUFEN

KARTELL BY LAUFEN Vasque à poser 42; Mitigeur de lavabo VAL Tablette, rectangulaire



KARTELL BY LAUFEN Lavabo au sol 37; mitigeur de lavabo dans coloris spécial; miroir ,All Saints', doré



KARTELL BY LAUFEN Lave-mains 60; mitigeur de lavabo dans coloris spécial; miroir ,All Saints', noir opaque



KARTELL BY LAUFEN Lave-mains 46 avec tablier porte-serviettes; mitigeur de lavabo; miroir ,All Saints'; transparent cristal; tabouret ,Max-Beam'; étagère ,Sound-Rack'



KARTELL BY LAUFEN lavabo 90; Mitigeur de lavabo dans coloris spécial; Meuble sous lavabo; Gobelet ,Boxy'; Porte-savon ,Boxy'



KARTELL BY LAUFEN Lave-mains 46; Mitigeur de lavabo; Meuble sous lavabo; Miroir ,All saints'; Suspension ,Rify'; Tabouret ,Max Beam'

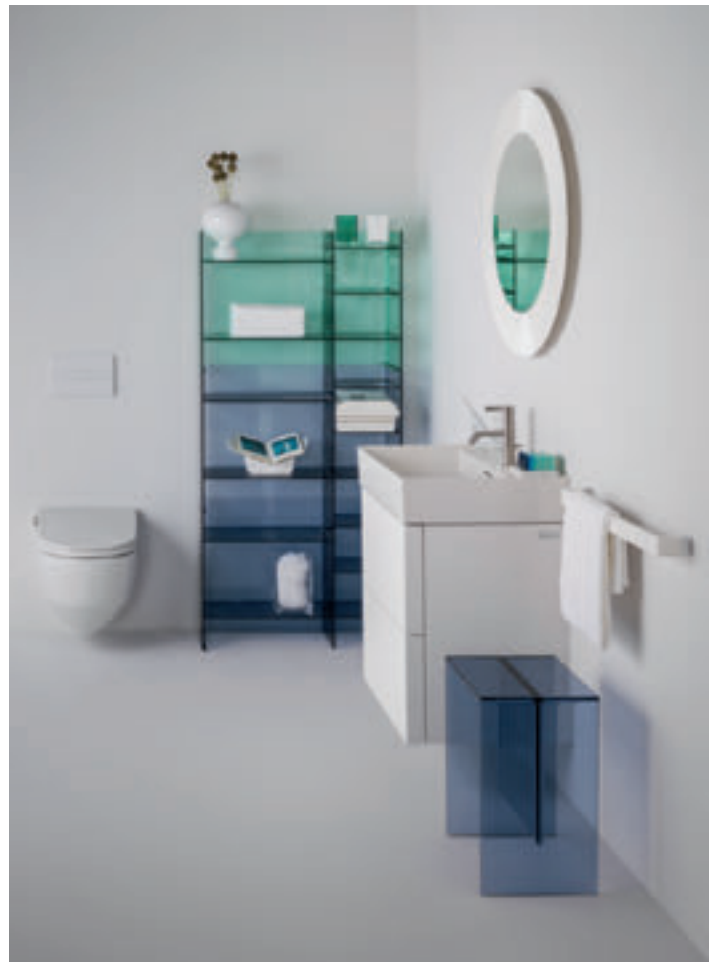

KARTELL BY LAUFEN lavabo 60; Mitigeur de lavabo; Meuble sous lavabo; Tablette murale ,Sound-rack'; Miroir ,All saints'; Porte-serviette ,Rail'; Tabouret ,Max Beam' CLEANET RIVA WC douche

KARTELL BY LAUFEN



KARTELL BY LAUFEN Lavabo 120; mitigeur de lavabo dans coloris spécial; Meuble sous lavabo; Armoire haute; Miroir „All saints”; Tabouret „Max Beam”



KARTELL BY LAUFEN Lavabo au sol 37; mitigeur de lavabo 2 trous; armoire haute; étagère ‚Shelfish‘; porte-serviettes 60; tabouret ‚Max-Beam‘; Miroir ‚All Saints‘, ambre



KARTELL BY LAUFEN lavabo 60; Mitigeur de lavabo; Meuble sous lavabo; Tablette murale ‚Sound-rack‘; Miroir ‚All saints‘, Porte-serviette ‚Rail‘



KARTELL BY LAUFEN Lavabo 120, tablette à droite; mitigeur de lavabo avec receveur; tabouret ‚Max-Beam‘ BOUTIQUE Meuble 90 FRAME 25 Miroir 60



KARTELL BY LAUFEN WC suspendu; bidet suspendu; mitigeur de bidet avec receveur; porte-papier; porte-serviettes 30

KARTELL BY LAUFEN



KARTELL BY LAUFEN Baignoire indépendante; mitigeur de bain sur colonne ,disc'; lavabo indépendant avec tablette; tabouret ,Max-Beam'



KARTELL BY LAUFEN Lavabo 75; mitigeur de lavabo avec receveur; miroir „All Saints”, transparent cristal



KARTELL BY LAUFEN Lavabo 90; mitigeur de lavabo dans coloris spécial; Meuble sous lavabo; Armoire haute; Miroir „All Saints”



KARTELL BY LAUFEN Lavabo 120, tablette à droite; lavabo 60, tablette à gauche; mitigeurs de lavabo; tablette pour lavabo; tabouret „Max-Beam”; BOUTIQUE Tiroir 120 FRAME 25 Miroir 180

KARTELL BY LAUFEN



KARTELL BY LAUFEN Lavabo 50; mitigeur de lavabo dans coloris spécial; gobelet ,Boxy' rose poudre



KARTELL BY LAUFEN Lavabo 50; mitigeur de lavabo mitigeur de lavabo dans coloris spécial; gobelet ,Boxy' blanc mat



KARTELL BY LAUFEN Baignoire indépendante en Sentec; mitigeur de bain sur colonne ,disc'; lavabo indépendant; mitigeur de lavabo sur colonne ,disc'; miroir ,All Saints' or; tabouret ,Max-Beam'

KARTELL BY LAUFEN



KARTELL by LAUFEN
Lave-mains, plage de robinetterie à droite / à gauche, avec écoulement caché
460 x 280 x 120 mm
H815334 / H815335



KARTELL by LAUFEN
Lave-mains avec écoulement caché
460 x 460 x 120 mm
H815331



KARTELL by LAUFEN
Lavabo / Lavabo à poser
500 x 460 x 145 mm
H810332 / H816332



KARTELL by LAUFEN
Lavabo / Lavabo à poser
600 x 460 x 120 mm
H810333 / H816333



KARTELL by LAUFEN
Ensemble 600 mm, lavabo ,slim' et meuble sous lavabo avec 2 tiroirs, avec système de rangement pour tiroir
600 x 500 x 725 mm
H860333



KARTELL by LAUFEN
Ensemble 800 mm, lavabo ,slim' et meuble sous lavabo avec 2 tiroirs, avec système de rangement pour tiroir
800 x 500 x 725 mm
H860335



KARTELL by LAUFEN
Ensemble 1000 mm, lavabo ,slim' et meuble sous lavabo avec 2 tiroirs, avec système de rangement pour tiroir
1000 x 500 x 725 mm
H860337



KARTELL by LAUFEN
Lavabo indépendant avec écoulement caché
375 x 435 x 900 mm
H811331



WC suspendu ,compact' sans bride
490 x 370 x 285 (430) mm
H820333



Cuvette WC au sol ,rimless', à chasse directe, sans bride
560 x 370 x 430 mm
H823337









UNIVERSAL
Réservoir au sol, en 2 éléments, alimentation latérale (gauche ou droite) / alimentation arrière (haute à gauche) / alimentation latérale gauche ou inférieure / alimentation latérale droite ou inférieure
400 x 140 x 980 mm
H829660



Cuvette WC au sol, sans bride, sortie horizontale/verticale
660 x 370 x 430 mm
H824337

Couleurs céramique*

	.000 Blanc
	.400 Blanc avec LCC (Laufen Clean Coat)
	.757 Blanc mat
	.020 Noir brillant
	.716 Noir mat
	.758 Graphite mat
	.759 Gris mat



KARTELL by LAUFEN
Meuble sous lavabo, 1 étagère en verre, 1 porte, charnières à gauche / à droite
440 x 270 x 600 mm
H407517 / H407518



KARTELL by LAUFEN
Meuble sous lavabo, 2 tiroirs, avec organisateur pour tiroir
440 x 450 x 600 mm
H407508

*Tous les modèles ne sont pas disponibles dans toutes les couleurs. Plus de détails sur les pages techniques ou sur notre site.



KARTELL by LAUFEN
Lavabo à poser sur meuble, tablette
à droite / à gauche, avec
écoulement caché
600 x 460 x 120 mm
H810334 / H810335



KARTELL by LAUFEN
Lavabo à poser sur meuble, tablette
à droite / à gauche, avec
écoulement caché
900 x 460 x 120 mm
H810338 / H810339



KARTELL by LAUFEN
Lavabo, tablette à droite,
avec écoulement caché
1200 x 460 x 120 mm
H813332



KARTELL by LAUFEN
Ensemble 500 mm, lavabo 'slim' et
meuble sous lavabo avec 2 tiroirs, avec
système de rangement pour tiroir
500 x 500 x 725 mm
H860331

Couleurs **décor spécial pour le lavabo H813331**

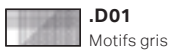

.D01
Motifs gris



.D02
Lignes noires



.D03
Noir et gris



KARTELL by LAUFEN
Vasque à poser
420 x 420 x 120 mm
H812331



KARTELL by LAUFEN
Vasque à poser avec plage de
robinetterie, avec écoulement caché
750 x 350 x 120 mm
H812332



KARTELL by LAUFEN
WC suspendu 'rimless',
à chasse directe, sans bride
545 x 370 x 355 mm
H820337



KARTELL by LAUFEN
Réservoir, raccord d'eau arrière
(milieu) / latéral (gauche ou droite) /
en bas à gauche
370 x 150 x 395 mm
H829331 / H829332



KARTELL by LAUFEN
Abattant WC, amovible /
frein de chute
H891332 / H891333



KARTELL by LAUFEN
Bidet suspendu
545 x 370 x 290 (430) mm
H830331



KARTELL by LAUFEN
Bidet au sol
560 x 370 x 430 mm
H832331



KARTELL by LAUFEN
Meuble sous lavabo, 2 tiroirs,
avec organisateur pour tiroir
480 x 450 x 600 mm
H407509



KARTELL by LAUFEN
Meuble sous lavabo, 2 tiroirs,
avec système de rangement pour tiroir,
pour lavabo 810335
580 x 450 x 600 mm
H407568



KARTELL by LAUFEN
Meuble sous lavabo, 2 tiroirs, avec
organisateur pour tiroir, pour lavabos
810333, 810338, 810339, 813332
580 x 450 x 600 mm
H407569



KARTELL by LAUFEN
Meuble sous lavabo, 2 tiroirs, avec
organisateur pour tiroir, pour lavabos
810333, 810338, 810339, 813332
580 x 450 x 600 mm
H407588

KARTELL BY LAUFEN



KARTELL by LAUFEN
Meuble sous lavabo, 2 tiroirs,
avec organisateur pour tiroir, pour
lavabo 810339 / pour lavabo 810338
880 x 450 x 600 mm
H407608 / H407618



KARTELL by LAUFEN
Meuble sous lavabo, 2 tiroirs,
avec organisateur pour tiroir,
pour lavabo 813332
1180 x 450 x 600 mm
H407648



KARTELL by LAUFEN
Socle de lavabo,
pour lavabo 815331
395 x 440 x 790 mm
H385334



KARTELL by LAUFEN
Socle de lavabo,
pour lavabos 810333, 810334,
810335, 810338, 810339
535 / 825 x 440 x 790 mm
H385335



KARTELL by LAUFEN
Élément latéral avec une porte,
charnières à gauche / à droite,
1 étagère en bois
300 x 485 x 700 mm
H408271 / H408272



KARTELL by LAUFEN
Armoire haute avec 1 porte,
charnières à gauche / à droite,
4 étagères en verre
400 x 270 x 1300 mm
H408281 / H408282



KARTELL by LAUFEN
Armoire haute avec 1 porte,
charnières à gauche / à droite,
4 étagères en verre
350 x 335 x 1650 mm
H408287 / H408288



KARTELL by LAUFEN
Jeu de pieds réglables (2 pièces),
surface en aluminium anodisé
170 mm
H407620



KARTELL by LAUFEN
Baignoire, version d'angle à droite /
à gauche, en Sentec, avec tablier, avec
plage de robinetterie, avec cadre
1700 x 860 x 440 (590) mm
H223335 / H224336



KARTELL by LAUFEN
Baignoire, version encastrée, en
Sentec, avec plage de robinetterie
dans le sens de la longueur à gauche /
à droite, avec cadre
1700 x 860 x 440 (590) mm
H223331 / H224331



KARTELL by LAUFEN
Baignoire indépendante, en Sentec,
avec plage de robinetterie dans le
sens de la longueur à gauche / à droite,
avec système de levée
1700 x 860 x 440 (540) mm
H224332 / H223332



KARTELL by LAUFEN
Baignoire indépendante, en solid surface
Sentec, avec trop-plein et plage de
robinetterie côté pieds, avec système
de levée
1760 x 760 x 440 (540) mm
H222332



KARTELL by LAUFEN
Tablette murale 'Shelfish',
plastique
450 x 155 x 40 mm
H385330



KARTELL by LAUFEN
Tablette pour lavabo,
plastique
460 x 200 x 15 mm
H385331



KARTELL by LAUFEN
Tablette pour baignoire,
plastique
750 x 250 x 15 mm
H385332



KARTELL by LAUFEN
Suspension 'Rifly', 300 / 600 / 900 mm,
plastique, fixation chromée
80 x 80 x 300 / 600 / 900 mm
H389333 / H389334 / H389335

Détails dans la partie technique

KARTELL BY LAUFEN



Couleurs **pieds de lavabo**

-  **.004**
Chromé
-  **.450**
Noir matt

KARTELL by LAUFEN
Socle de lavabo,
pour lavabos 810333, 810334,
810335, 810338, 810339
535 / 825 x 440 x 790 mm
H385336





KARTELL by LAUFEN
Sideboard avec une porte et deux
abattants, lavabo à gauche, pour
lavabos 810334, 810335, 810338,
810339, 812332 plage de robinetterie
à gauche), 813332, 815331
1200 x 270 x 610 mm
H408291



KARTELL by LAUFEN
Sideboard avec une porte et deux
abattants, lavabo à droite, pour lavabos
810332, 810334, 810335, 810338,
810339, 813332, 815331
1200 x 270 x 610 mm
H408292





Couleurs **meubles***

-  **.640**
Blanc mat
-  **.641**
Gris silex
-  **.642**
Gris ardoise

KARTELL by LAUFEN
Jeu de pieds réglables (2 pièces), surface
en aluminium anodisé, compatible avec
les Combipacks et armoire haute
175 mm
H407660



Couleurs **porte-serviettes CASE**

-  **.104**
Aluminium anodisé luisant
-  **.105**
Aluminium anodisé
-  **.106**
Aluminium brun foncé

CASE
Porte-serviettes pour meuble,
270 / 320 / 400 mm
270 / 320 / 400 x 60 x 15 mm
H490950 / H490951 / H490952

*Tous les modèles ne sont pas disponibles dans toutes
les couleurs. Plus de détails sur les pages techniques ou
sur notre site.



KARTELL by LAUFEN
Baignoire indépendante,
en solid surface Sentec
1715 x 815 x 450 (520) mm
H226332



Coussin appuie-tête, noir, auto-
adhérent, pour contour de
baignoire droit
312 x 122 x 50 mm
H294680

Couleurs **baignoires**

-  **.000**
Blanc



KARTELL by LAUFEN
Miroir 'All saints', sans /
avec éclairage LED indirect,
plastique
780 x 40 x 780 mm
H386331 / H386333



KARTELL by LAUFEN
Applique 'Rifly', plastique,
fixation chromée
80 x 85 x 300 mm
H389332



KARTELL by LAUFEN
Tabouret 'Max Beam',
plastique
330 x 280 x 465 mm
H389330



KARTELL by LAUFEN
Étagère 'Sound-rack',
plastique
750 x 260 x 530 mm
H389331



KARTELL by LAUFEN
Porte-serviettes 'Rail',
300 / 450 / 600 mm, plastique
300 / 450 / 600 x 75 x 40 mm
H381330 / H381331 / H381332

Détails dans la partie technique

KARTELL BY LAUFEN



KARTELL by LAUFEN
Porte-papier, Ø 185 mm, avec tablette
,disc' transparent cristal

185 x 185 x 80 mm

H384332

KARTELL by LAUFEN
Tablette murale, avec tablette ,disc'
transparent cristal

185 x 185 x 50 mm

H385333

KARTELL by LAUFEN
Gobelets ,Boxy',
matière plastique

70 x 70 x 120 mm

H382330

KARTELL by LAUFEN
Porte-savon ,Boxy',
plastique

105 x 105 x 25 mm

H383330



Mitigeur de lavabo encastré à levier
unique ,disc' pour Simibox 1-Point,
saillie 186 mm, goulot fixe, avec
tablette ,disc' transparent cristal

H3113370041201

Mitigeur de bain encastré à levier
unique ,disc' pour Simibox 1-Point,
avec accessoires, avec tablette ,disc'
transparent cristal

H3213390041411

Mitigeur de douche encastré à levier
unique ,disc' pour Simibox 1-Point,
avec accessoires, avec tablette ,disc'
transparent cristal

H3313390041411

Mitigeur de bidet à levier unique ,disc',
goulot fixe, avec vidage, avec tablette
,disc' transparent cristal

H3413310041111



Mitigeur de lavabo 2 trous, saillie
166 mm, goulot orientable, avec /
sans vidage

**H3113320042211 /
H311332xxx2201**



Mitigeur de lavabo 3 trous, saillie
166 mm, goulot orientable, avec
commande de vidage, avec /
sans vidage

**H3123330042211 / H312333xxx2201
/ H3123330042231**



Mitigeur de lavabo encastré à levier
unique pour Simibox 2-Point,
saillie 175 mm

H311336xxx1201



Mitigeur de lavabo 2 poignées
encastré, saillie 175 mm

H3123360041201



Goulot mural, saillie 175 mm

H371330xxx0601



Garniture de remplissage de baignoire
5 trous, saillie 173 mm, sans plaque

H3223350042821



Tablette ,disc', pour tablette à montage
mural, porte-papier et robinetteries
,disc' avec Ø 185 mm, plastique

H398335xxx0011











Tablette ,disc', pour Mitigeur de lavabo
sur colonne, avec Ø 275 mm, plastique

275 x 275 x 15 mm

H398335xxx0021

Détails dans la partie technique

Couleurs accessoires*

 .081 Ambre	 .092 Vert émeraude
 .082 Orange tangerine	 .093 Rose poudré
 .083 Bleu	
 .084 Transparent cristal	
 .085 Fumé	
 .090 Blanc opaque	
 .091 Noir opaque	



Mitigeur de lavabo à levier unique ,disc', saillie 110 mm, avec tablette ,disc' transparent cristal, avec vidage / sans vidage / avec commande de vidage, sans vidage

**H3113310041111 /
H3113310041101 /
H3113310041131**



Mitigeur de lavabo rehaussé à levier unique ,disc', saillie 110 mm, sans vidage, avec tablette ,disc' transparent cristal

H3113380041101



Mitigeur de bain rehaussé à levier unique ,disc', complet avec flexible synthétique et douchette, avec tablette ,disc' transparent cristal

H3213310041211



Mitigeur de lavabo à levier unique, saillie 115 mm, goulot fixe, avec / sans vidage

**H311331xxx1011 / H311331xxx1001 /
H3113310041031**



Mitigeur de lavabo à levier unique, saillie 135 mm, goulot fixe, avec / sans vidage / avec commande de vidage, sans vidage

H311331xxx1211 / H311331xxx1201



Mitigeur de lavabo rehaussé à levier unique, saillie 125 mm, goulot fixe, sans vidage

H311338xxx1201



Mitigeur de bidet à levier unique, saillie 110 mm, goulot fixe, avec commande de vidage, avec / sans vidage

H341331xxx1011 / H341331xxx1031



Mitigeur de douche encastré 150 mm, avec / sans accessoires

H3313370041421 / H3313370040021



Habillage extérieur pour mitigeur de bain encastré à levier unique avec inverseur / avec anti-siphonage intégré



H321336xxx0001 / H321336xxx0101



habillage extérieur pour mitigeur de douche encastré









H331336xxx0001

Couleurs robinetterie*

 .004 Chromé
 .090 PVD acier inox brossé

*Couleurs spéciales disponibles à partir de mi 2020

Farben Discs

 .081 Ambre	 .093 Rose poudré
 .082 Orange tangerine	
 .084 Transparent cristal	
 .085 Fumé	
 .090 Blanc opaque	
 .091 Noir opaque	
 .092 Vert émeraude	

Miroirs et placards de toilette avec miroir adaptés voir chapitre FRAME 25 / LEELO. Le WC douche correspondant se trouve dans le chapitre CLEANET.

LIVING SQUARE Design by Andreas Dimitriadis

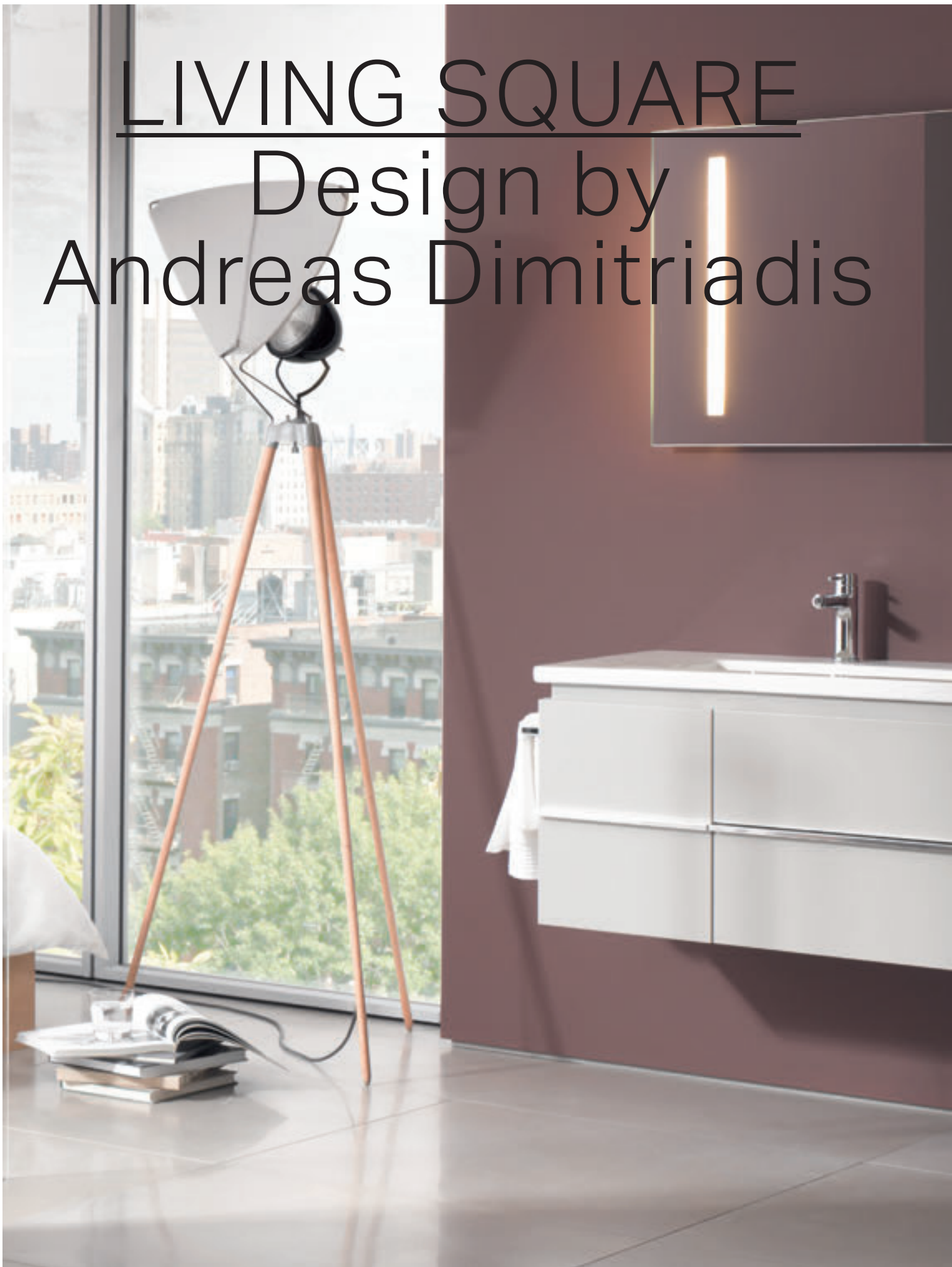

LIVING SQUARE Lavabo 130; meuble sous lavabo CASE Armoire haute



LIVING SQUARE

Andreas Dimitriadis joue avec les limites du faisable. Ce designer s'imprègne de l'ADN de chaque projet et construit une rythmique stylisée qui, avec LIVING SQUARE, s'épanouit enfin dans sa forme la plus raffinée. Des éléments extrêmement plats flottant en avant du mur, avec leurs surfaces planes et leurs arêtes marquées, témoignent d'un mélange sans précédent de la culture du bain et de l'élégance. De manière habile, les surfaces spacieuses se dissimulent derrière la minceur des silhouettes, délimitant ainsi un espace fonctionnel pour la toilette au centre de la salle de bains.



product
design award

2013 ■



German
Design Award

SPECIAL
MENTION 2013



LIVING SQUARE Lavabo 90; meuble sous lavabo

LIVING SQUARE



LIVING SQUARE Lavabo; tablette en céramique



Les lavabos LIVING SQUARE peuvent être coupés et ajustés pratiquement à volonté: sur la droite, sur la gauche ou des deux côtés. Grâce à une technique d'usinage très précise, il est possible de les couper au millimètre près dans notre usine à la dimension souhaitée selon les indications du client. Cela permet de créer des solutions sur mesure pouvant s'intégrer de manière optimale dans des recoins et des niches.



LIVING SQUARE Lavabo double 130; meuble sous lavabo



LIVING SQUARE Lavabo 55; meuble sous lavabo



LIVING SQUARE Lavabo 50 CASE meuble sous lavabo

LIVING SQUARE



Lave-mains

500 x 380 x 40 mm

H815434



Lavabo

650 x 480 x 40 mm

H816431



Lavabo à poser sur meuble,
tablette à droite / à gauche

750 x 480 x 40 mm

H817438 / H817439



Lavabo, recoupable jusqu'à 650 mm

900 x 480 x 40 mm

H816433



Porte-serviettes, chromé,
pour lavabo 815434

465 x 70 x 75 mm

H381431 / H381432



Porte-serviettes, chromé,
pour lavabo 816433

855 x 70 x 75 mm

H381436 / H381433

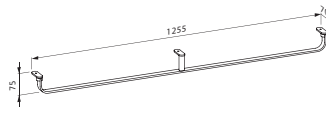

Porte-serviettes, chromé,
pour lavabos 816435, 816436

1255 x 70 x 75 mm

H381434

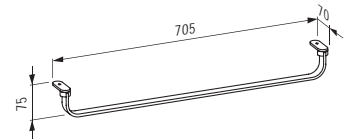

Porte-serviettes, chromé,
pour lavabos 816435, 816436

705 x 70 x 75 mm

H381436 / H381433



Étagère murale en céramique sanitaire,
recoupable jusqu'à 650 mm

900/1200/1300/1500x380x35(100)mm

**H870433 / H870434 / H870435 /
H870436**



CASE

Meuble sous lavabo, 1 tiroir /
2 tiroirs, pour lavabo 815434

490 x 375 x 455 mm

H401141 / H401142



CASE

Meuble sous lavabo, 1 tiroir /
2 tiroirs, pour lavabo 816431

645 x 475 x 455 mm

H401211 / H401212



CASE

Meuble sous lavabo, 1 tiroir /
2 tiroirs, pour lavabo 817438

745 x 475 x 455 mm

H401421 / H401422

Couleurs meubles CASE

	.463 Blanc mat
	.475 Blanc brillant
	.519 Chêne blanchi
	.548 Chêne anthracite
	.999* Multicolore (Vernis)

Veuillez indiquer le numéro de couleur lors de la commande.



Vous trouverez de plus amples informations sur les 39 couleurs en option au chapitre Propriétés et avantages de nos produits.

Détails dans la partie technique

Couleurs **céramique**



Lavabo, recoupable jusqu'à 650 mm

Lavabo, également utilisable comme lavabo double

1300 x 480 x 40 mm

1300 x 480 x 40 mm

H816435

H816436

Couleurs **accessoires en céramique**

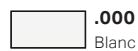

Étagère murale en céramique sanitaire, recoupable jusqu'à 650 mm

900/1200/1300/1500x380x35(100)mm

H870433 / H870434 / H870435 / H870436



CASE

Meuble sous lavabo, 1 tiroir / 2 tiroirs, pour lavabo 816435

745 x 475 x 455 mm

H401441 / H401442

CASE

Meuble sous lavabo, 1 tiroir / 2 tiroirs, pour lavabo 816436

895 x 475 x 455 mm

H401261 / H401262

CASE

Meuble sous lavabo, 1 tiroir / 2 tiroirs et 2 portes, avec 2 étagères en verre, pour lavabos 816435, 816436

1295 x 475 x 460 mm

H401311 / H401312

Couleurs **porte-serviettes CASE**

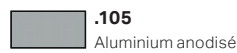

CASE

Porte-serviettes pour meuble, 270 / 320 / 400 mm

270 / 320 / 400 x 60 x 15 mm

H490950 / H490951 / H490952

Armoires adaptées voir chapitre CASE.
Miroirs et placards de toilette avec miroir adaptés voir chapitre FRAME 25 / LEELO.
Le WC douche correspondant se trouve dans le chapitre CLEANET.

LIVING SAPHIRKERAMIK Design by Andreas Dimitriadis

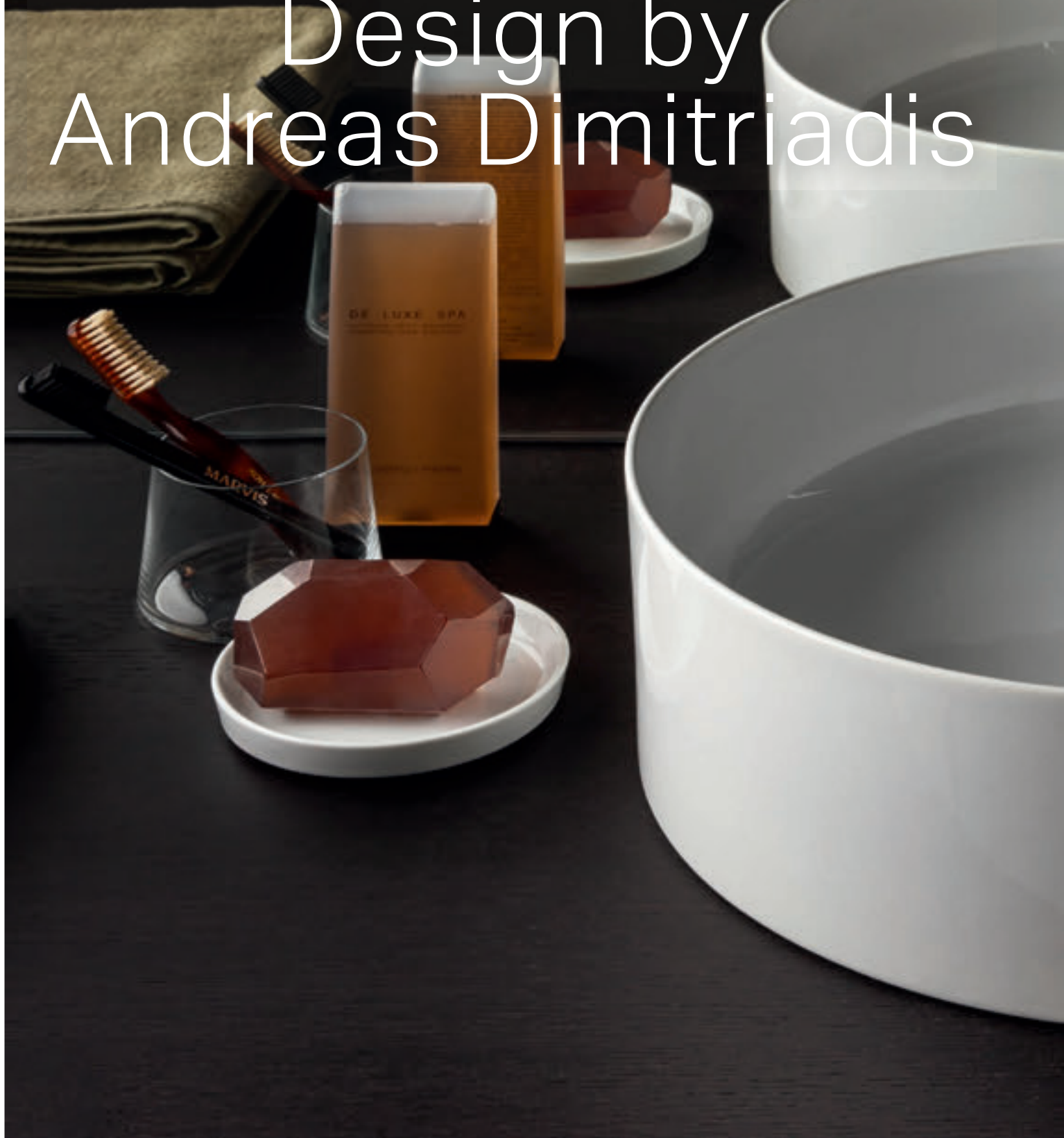

LIVING SAPHIRKERAMIK Vasque à poser ronde 38 KARTELL BY LAUFEN Mitigeur de lavabo rehaussé



LIVING SAPHIRKERAMIK

LAUFEN ouvre de nouvelles perspectives. Elle bouscule les codes traditionnels de la conception spatiale de la salle de bains et, depuis l'invention de la SaphirKeramik, nous fait entrer toujours plus loin dans une nouvelle ère du design. LIVING SaphirKeramik utilise pleinement les propriétés de précision de ce matériau révolutionnaire et pose, avec ses lignes austères et ses faibles rayons d'arête, de nouveaux jalons trouvant leur accomplissement dans les combinaisons de meubles soigneusement assortis.

DESIGN PLUS

PIA'13 The 2013 Architectural Products
Product Innovation Awards



SaphirKeramik

Couleurs **céramique**



.000
Blanc



Lave-mains /
Lave-mains à poser

360 x 360 x 130 mm

H811433



Lave-mains /
Lave-mains à poser

380 x 380 x 130 mm

H811435



Lave-mains /
Lave-mains à poser

600 x 340 x 110 mm

H811434

Armoires adaptées voir
chapitre SPACE / CASE / BOUTIQUE.
Miroirs et placards de toilette avec
miroir adaptés voir chapitre FRAME 25 /
LEELO / BASE.
Le WC douche correspondant
se trouve dans le chapitre
CLEANET.

Détails dans la partie technique



LIVING SAPHIRKERAMIK Vasque à poser 36 KARTELL BY LAUFEN Mitigeur de lavabo BOUTIQUE Élément de tiroir

LIVING CITY Design by Phoenix Design



LIVING CITY Lavabo semi-encasté 55 KARTELL BY LAUFEN Mitigeur de lavabo

URBAIN ET MODERNISTE

Un système anguleux, mais tellement flexible et facile d'entretien: LIVING CITY possède une clarté conceptuelle aussi bien que formelle. Le système modulaire permet de proposer des lavabos avec et sans étagère, dans de nombreuses largeurs.

Une réduction formelle, pas une froide sobriété, individualisme sans étrangeté: le langage formel de LIVING CITY s'adresse aux personnes qui vivent dans un cadre moderne et créent leur environnement avec finesse et sensibilité envers les matériaux.



product
design
award

2008 ■



DESIGNPREIS
2008

NOMINIERT



LIVING CITY Lavabo 45 CASE Meuble sous lavabo 60



LIVING CITY Lavabo à encastrer par dessous

LIVING CITY



LIVING CITY Lavabo 100; meuble sous lavabo



LIVING CITY Lave-mains 45 CASE Meuble sous lavabo



LIVING CITY Lavabo 100, recoupable FRAME 25 Miroir



LIVING CITY Lavabo 60



LIVING CITY Lavabo à poser
CASE Plan de toilette et élément tiroir

LIVING CITY



Lave-mains / Lave-mains à poser

450 x 380 x 140 mm
H815432 / H815433



Lavabo / Lavabo à poser

500 x 460 x 140 mm
H817431 / H817432



Lavabo / Lavabo à poser

600 x 460 x 140 mm
H817433 / H817434



Lavabo / Lavabo à poser

800 x 460 x 140 mm
H817436 / H817437

Couleurs **céramique**



Porte-serviettes, chromé,
pour lavabo 817431

455 x 70 x 75 mm
H895423



Porte-serviettes, chromé, pour lavabos
817433, 818431, 818432

555 x 70 x 75 mm
H895424



Porte-serviettes, chromé,
pour lavabo 817436

755 x 70 x 75 mm
H895425

Couleurs **porte-serviettes CASE**



CASE

Meuble sous lavabo, 1 tiroir / 2 tiroirs,
pour lavabo 817436

790 x 455 x 455 mm
H401241 / H401242



CASE

Meuble sous lavabo, 1 tiroir / 2 tiroirs,
pour lavabo 818437, 818431, 818432

990 x 455 x 455 mm
H401281 / H401282



CASE

Porte-serviettes pour meuble,
270 / 320 / 400 mm

270 / 320 / 400 x 60 x 15 mm
H490950 / H490951 / H490952



Lavabo, tablette à gauche / à droite

1000 x 460 x 140 mm

H818431 / H818432



Lavabo / Lavabo à poser

1000 x 460 x 140 mm

H818437 / H818438



Lavabo à encastrer par-dessous,
rectangulaire, meulé

400 x 335 x 170 mm

H812432



Lavabo à encastrer par-dessous,
rectangulaire, meulé

545 x 360 x 155 mm

H812431



Porte-serviettes, chromé, pour lavabos
818437, 818431, 818432

955 x 70 x 75 mm

H895426



CASE

Meuble sous lavabo, 1 tiroir / 2 tiroirs,
pour lavabo 815432

440 x 375 x 455 mm

H401111 / H401112



CASE

Meuble sous lavabo, 1 tiroir / 2 tiroirs,
pour lavabo 817431

490 x 455 x 455 mm

H401131 / H401132



CASE

Meuble sous lavabo, 1 tiroir / 2 tiroirs,
pour lavabo 817433

595 x 455 x 455 mm

H401181 / H401182

Couleurs meubles CASE

	.463 Blanc mat
	.475 Blanc brillant
	.519 Chêne blanchi
	.548 Chêne anthracite
	.999* Multicolour (Vernis)

Veillez indiquer le numéro de couleur lors de la commande.

01	02	03	04	05	06	07	08
09	10	11	12	13	14	15	16
17	18	19	20	21	22	23	24
25	26	27	28	29	30	31	32
33	34	35	36	37	38	39	

Vous trouverez de plus amples informations sur les 39 couleurs en option au chapitre Propriétés et avantages de nos produits.

INO Design by Toan Nguyen



INO Lavabo, tablette à droite; meuble sous lavabo; baignoire
KARTELL BY LAUFEN Mitigeur mural avec receveur; mitigeur de bain sur colonne; tabouret «Max-Beam» FRAME 25 Miroir



INO

Toan Nguyen ne se laisse pas enfermer. Il aime les grands espaces. Aussi bien intellectuels que physiques. Ceux-ci se retrouvent dans la nouvelle collection de salle de bains INO conçue par le designer français pour LAUFEN. Ses objets impeccables avec leurs lignes simples et leurs parois délicates néanmoins très solides apparaissent élégants, attrayants et presque en apesanteur. Une réinterprétation des formes classiques qui n'émeut pas seulement les puristes les plus orthodoxes.



INO Lavabo 56 KARTELL BY LAUFEN Mitigeur de lavabo; étagère „Sound-rack“ FRAME 25 Miroir avec cadre aluminium

INO



INO Lavabo 90 BASE FOR INO Meuble sous lavabo au sol KARTELL BY LAUFEN Miroir ,All Saints'
PALOMBA COLLECTION WC suspendu ,rimless' sans rebord de rinçage



INO Lavabo 56 KARTELL BY LAUFEN Mitigeur de lavabo BASE FOR INO Meuble sous lavabo CLEANET NAVIA WC douche
FRAME 25 Miroir



Lave-mains / Lave-mains à poser

450 x 410 x 120 mm
H815301 / H816300



Lavabo / Lavabo à poser

560 x 450 x 120 mm
H810302 / H816302



Lavabo à poser sur meuble, tablette à gauche / à droite

900 x 450 x 120 mm
H813301 / H813302



Vasque à poser

350 x 350 x 130 mm
H812300



INO / PALOMBA COLLECTION
WC suspendu sans bride

540 x 360 x 265 (430) mm
H820802



INO / PALOMBA COLLECTION
WC au sol pour réservoir, à chasse directe, avec rebord de rinçage, sortie horizontale/verticale

700 x 360 x 460 (430) mm
H824801



INO / PALOMBA COLLECTION
Réservoir, raccord d'eau arrière (milieu) / latéral (gauche ou droite)

345 x 165 x 435 mm
H828801 / H828802



INO / PALOMBA COLLECTION
Siège WC avec abattant, amovible, avec système d'abaissement automatique

H891802



Meuble sous lavabo, 1 porte en aluminium, charnières à gauche / à droite, avec 2 étagères dans la porte, 1 étagère dans le caisson, pour lavabo 815301

280 x 300 x 605 mm
H425301 / H425302



Meuble sous lavabo, 1 porte en aluminium, charnières à gauche / à droite, avec 2 étagères dans la porte, 1 étagère dans le caisson, pour lavabo 810302

320 x 340 x 605 mm
H425351 / H425352



Meuble sous lavabo en aluminium, 1 tiroir aluminium, pour lavabos 813301, 813302

770 x 350 x 355 mm
H425401



Armoire haute en aluminium, 1 porte, charnières à gauche / à droite, 5 étagères dans le caisson et 5 dans la porte

360 x 305 x 1800 mm
H425451 / H425452



BASE

Meuble 1 tiroir, charnières à gauche, 1 étagère intérieure, compatible lavabos 810302, poignées en aluminium anodisé / aluminium noir

315 x 340 x 515 mm
H403021 / H403023



BASE

Meuble 1 tiroir, charnières à droite, 1 étagère intérieure, compatible lavabos 810302, poignées en aluminium anodisé / aluminium noir

315 x 340 x 515 mm
H403022 / H403024



BASE

Meuble 1 tiroir, compatible avec lavabos 813301/2, poignées en aluminium anodisé / noir

770 x 350 x 370 mm
H403001 / H403003



BASE

Meuble 2 tiroirs, compatible avec lavabos 813301/2, poignées en aluminium anodisé / noir

770 x 350 x 780 mm
H403002 / H403004



Vasque à poser

500 x 350 x 130 mm

H812302



Lavabo à encastrer par-dessus

350 x 365 x 40 (150) mm

H817301



Lavabo à encastrer par-dessus

500 x 365 x 40 (150) mm

H817302



INO / PALOMBA COLLECTION
Bidet suspendu

540 x 360 x 265 (430) mm

H830801



INO / PALOMBA COLLECTION
Bidet au sol

560 x 360 x 430 mm

H832801

Couleurs **céramique**

-  **.000**
Blanc
-  **.400**
Blanc avec LCC (Laufen Clean Coat)
-  **.757***
Blanc mat

*non disponible pour WC/bidets



Compartment suspendu pour étagère
interne de tiroir, laqué blanc mat,
pour 425401

400 x 100 x 100 mm

H495411

Couleurs **meubles INO**

-  **.170**
Blanc mat
-  **.171***
Noyer foncé

*non disponible pour compartiment suspendu



BASE

Meuble 1 tiroir, charnières à gauche,
1 étagère intérieure, compatible lave-
mains 815301, poignées en
aluminium anodisé / aluminium noir

H403011 / H403013









BASE

Meuble 1 tiroir, charnières à droite,
1 étagère intérieure, compatible lave-
mains 815301, poignées en
aluminium anodisé / aluminium noir

H403012 / H403014

Couleurs **meubles BASE**

-  **.260**
Blanc mat
-  **.261**
Blanc brillant
-  **.262**
Orme clair
-  **.263**
Orme foncé
-  **.266**
Gris signalisation
-  **.999***
Multicolour (Vernis)

Veuillez indiquer le numéro de couleur lors de la commande.



Vous trouverez de plus amples informations sur les 39 couleurs en option au chapitre Propriétés et avantages de nos produits.

Couleurs **baignoires**



Baignoire indépendante, en solid surface Sentec

1700 x 750 x 455 (520) mm

H231302





Baignoire indépendante, en solid surface Sentec, avec appuie-tête intégré

1800 x 800 x 455 (520) mm

H230302

Couleurs **porte-serviettes CASE**

-  **.104**
Aluminium anodisé luisant
-  **.105**
Aluminium anodisé
-  **.106**
Aluminium brun foncé



CASE

Porte-serviettes pour meuble,
270 / 320 / 400 mm

270 / 320 x 60 x 15 mm

H490950 / H490951

*Vous pouvez
trouver plus de meubles dans
le chapitre BOUTIQUE.
Miroirs et placards de toilette
avec miroir adaptés voir chapitre
FRAME 25 / LEELO.
Le WC douche correspondant
se trouve dans le chapitre
CLEANET.*

VAL Design by Konstantin Grcic



VAL WC suspendu, sans bord de rinçage; Lavabo double 120; baignoire indépendante Ø 130; bidet suspendu BASE meuble sous lavabo
FRAME 25 Miroir



VAL

Un matériau recelant de nouvelles possibilités, un designer explorant de nouvelles pistes, un lien ouvrant de nouveaux horizons. Pour prendre son bain tout en découvrant des sensations inconnues jusqu'alors. C'est par le biais d'ébauches évolutives que Konstantin Grcic parvient à mettre en scène le matériau révolutionnaire SaphirKeramik de LAUFEN sur le plan architectural, mettant ainsi un point final à la collection VAL. Des lignes géométriques claires, des arêtes extrêmement effilées et des surfaces finement structurées, le tout formant une harmonie donnant naissance à une culture du bain unique en son genre.



 SaphirKeramik



VAL WC suspendu .rimless' sans rebord de rinçage, bidet suspendu; porte-papier en céramique sanitaire; lavabo 53 avec zone semi-humide
LEELO Miroir; mitigeur de lavabo et de bidet de Similor



VAL Lave-mains 55 rond; mitigeur de lavabo; WC suspendu ,rimless' sans rebord de rinçage; porte-papier en céramique sanitaire LEELO Miroir avec éclairage LED et boutons sensitifs



VAL Lavabo double 120 avec zone semi-humide; mitigeur de lavabo BASE Meuble sous lavabo LEELO Miroir 120 avec éclairage LED et boutons sensibles



VAL Lavabo 53, avec zone semi-humide et porte-serviettes; mitigeur de lavabo avec vidage



VAL Lavabo 60; WC suspendu, sans bord de rinçage BASE FOR VAL Meuble sous lavabo BASE Armoire de toilette avec miroir et armoire haute à faible saillie



VAL Tablette, ronde



VAL Tablette, rectangulaire



VAL Lavabo 100; WC suspendu „rimless“ sans rebord de rinçage; baignoire indépendante FRAME 25 Miroir; mitigeur de lavabo et mitigeur encastré de baignoire de Similor



VAL Baignoire indépendante 160, solid surface Sentec



VAL Baignoire indépendante Ø 130, solid surface Sentec



Lave-mains avec plage de robinetterie à droite

340 x 220 x 115 mm

H815280



VAL+BASE

Set complet, lavabo avec meuble vasque 'Base' avec 1 porte

340 x 220 x 640 mm

H862280



Lave-mains rond, plage à droite, recoupable jusqu'à 430 mm

550 x 315 x 115 mm

H815283



Lave-mains rond, plage à gauche, recoupable jusqu'à 430 mm

550 x 315 x 115 mm

H815284



Lavabo /
Lavabo à poser

550 x 420 x 115 mm

H810282 / H816282



Lavabo /
Lavabo à poser

600 x 420 x 115 mm

H810283 / H816283



Lavabo /
Lavabo à poser

650 x 420 x 115 mm

H810284 / H816284



Lavabo /
Lavabo à poser

750 x 420 x 115 mm

H810285 / H816285



Vasque à poser, avec plage antidérapante (îlot)

550 x 360 x 125 mm

H812282



Lavabo à encastrer par-dessus, avec plage antidérapante ou plage de robinetterie

550 x 360 x 40 (145) mm

H817281



WC suspendu sans bride

530 x 390 x 360 (430) mm

H820281



WC au sol sans bride pour réservoir, sortie horizontale/verticale

660 x 390 x 440 (430) mm

H824281



Porte-serviettes, pour lavabo 815284 / 815283

H381280 / H381281



Porte-serviettes, pour lavabo 815285

H381282



Porte-serviettes gauche / droit, pour lavabo 814282

H381283 / H381284



Porte-serviettes, pour lavabo 815288

H381285

Détails dans la partie technique



Lavabo „compact“, avec plage antidérapante incorporée à droite / face inférieure meulée
600 x 315 x 115 mm
H815285 / H817285



Lavabo avec plage antidérapante incorporée et plage de robinetterie à droite / face inférieure meulée
530 x 400 x 115 mm
H815288 / H816288



Lave-mains / Lave-mains à poser
400 x 425 x 115 mm
H811281 / H813281



Lave-mains / Lave-mains à poser
450 x 420 x 115 mm
H815281 / H816280



Lavabo / Lavabo à poser
950 x 420 x 115 mm
H810287 / H816287



Lavabo
1200 x 420 x 115 mm
H810289



Lavabo double, avec plage antidérapante centrale
1200 x 420 x 115 mm
H814282



Vasque à poser, avec plage antidérapante ou plage de robinetterie
500 x 400 x 125 mm
H812281



Réservoir, raccord d'eau arrière (milieu) / latéral (gauche ou droite)
365 x 150 x 395 mm
H829281 / H829282 / H829283



Siège WC avec abattant, amovible, frein de chute
H894281



Bidet suspendu
530 x 390 x 360 (430) mm
H830281

Couleurs **céramique**

	.000 Blanc
	.400 Blanc avec LCC (Laufen Clean Coat)
	.757 Blanc mat

Couleurs **porte-serviettes**

	.104 Aluminium anodisé luisant
--	--



SPACE
Meuble sous lavabo, 2 tiroirs, pour lavabo 815281
435 x 410 x 520 mm
H410102



SPACE
Meuble sous lavabo, 2 tiroirs, pour lavabo 810282
535 x 410 x 520 mm
H410122



SPACE
Meuble sous lavabo, 2 tiroirs, pour lavabo 810283
585 x 410 x 520 mm
H410142



SPACE
Meuble sous lavabo, 2 tiroirs,
pour lavabo 810284

635 x 410 x 520 mm

H410162



SPACE
Meuble sous lavabo, 2 tiroirs,
pour lavabo 810285

735 x 410 x 520 mm

H410182



SPACE
Meuble sous lavabo, 2 tiroirs,
pour lavabo 810287

935 x 410 x 520 mm

H410202



SPACE
Meuble sous lavabo, 2 tiroirs,
pour lavabo 810289

1185 x 410 x 520 mm

H410222



BASE
Meuble sous lavabo, 2 tiroirs, avec
système de rangement pour tiroir,
pour lavabo 810284

635 x 390 x 530 mm

H402312



BASE
Meuble sous lavabo, 2 tiroirs, avec
système de rangement pour tiroir,
pour lavabo 810285

735 x 390 x 530 mm

H402352



BASE
Meuble sous lavabo, 2 tiroirs, avec
système de rangement pour tiroir,
pour lavabo 810287

930 x 390 x 530 mm

H402412





BASE
Meuble sous lavabo, 2 tiroirs, avec
système de rangement pour tiroir,
pour lavabo 810289

1180 x 390 x 530 mm

H402472

Couleurs porte-serviettes CASE

-  **.104**
Aluminium anodisé luisant
-  **.105**
Aluminium anodisé
-  **.106**
Aluminium brun foncé



CASE
Porte-serviettes pour meuble,
270 / 320 mm

270 / 320 x 60 x 15 mm

H490950 / H490951



Baignoire indépendante, en solid
surface Sentec, avec trop-plein
intégré et pieds

1300 x 1300 x 505 (550) mm

H231282



Baignoire indépendante, en solid
surface Sentec, avec trop-plein
intégré et pieds

1600 x 750 x 450 (520) mm

H230282



Tablette, ronde

325 x 325 x 60 mm

H870281



Tablette, rectangulaire

360 x 280 x 60 mm

H870282



Porte-papier rouleau,
droite / gauche

170 x 130 x 115 mm

H872280 / H872281



Porte-balai y compris balai

150 x 100 x 360 mm

H872282

Détails dans la partie technique



BASE

Meuble sous lavabo, 2 portes,
pour lavabo 815285

585 x 290 x 525 mm

H402552



BASE

Meuble sous lavabo, 2 tiroirs, avec
système de rangement pour tiroir,
pour lave-mains 815281

435 x 390 x 530 mm

H402132



BASE

Meuble sous lavabo, 2 tiroirs, avec
système de rangement pour tiroir,
pour lavabo 810282

535 x 390 x 530 mm

H402192



BASE

Meuble sous lavabo, 2 tiroirs, avec
système de rangement pour tiroir,
pour lavabo 810283

585 x 390 x 530 mm

H402252









BASE

Meuble sous lavabo, 4 tiroirs, avec
système de rangement pour tiroir,
pour lavabo 814282

1180 x 390 x 530 mm

H402534

Couleurs **meubles**

-  **.260**
Blanc mat
-  **.261**
Blanc brillant
-  **.262**
Orme clair
-  **.263**
Orme foncé
-  **.M01**
Blanc perlé
-  **.M36**
Gris signalisation
-  **.999***
Multicolour (Vernis)

Veillez indiquer le numéro de couleur lors de la commande.

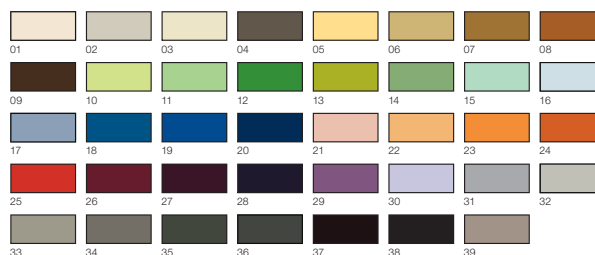

Vous trouverez de plus amples informations sur les 39 couleurs en option au chapitre Propriétés et avantages de nos produits.

Couleurs **baignoires**

-  **.000**
Blanc





Dossier, gris clair

400 x 90 x 625 mm

H292340

Couleurs **accessoires en céramique**

-  **.000**
Blanc
-  **.757**
Blanc mat

Armoires adaptées voir chapitre
BOUTIQUE / SPACE / BASE.
Miroirs et placards de toilette avec
miroir adaptés voir chapitre FRAME
25 / LEELO / BASE.
Le WC douche correspondant se
trouve dans le chapitre CLEANET.

PALACE Design by Andreas Dimitriadis

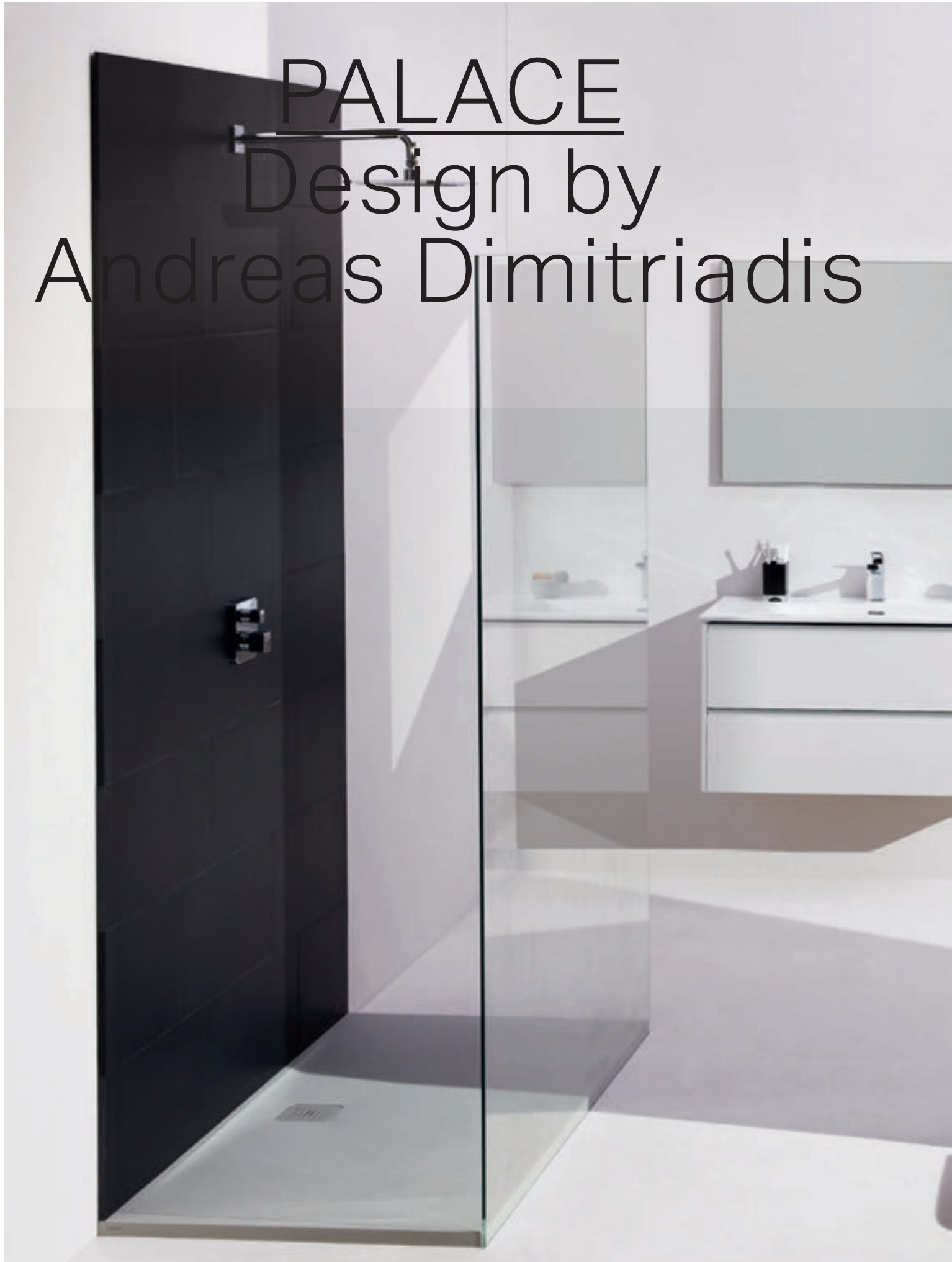

PALACE Ensemble 80, lavabo ,slim' avec meuble sous lavabo; WC suspendu FRAME 25 Miroir LAUFEN PRO Baignoire rectangulaire



PALACE

Le design n'est pas une fin en soi. Il doit se mettre au service de l'humain. C'est dans cet esprit qu'Andreas Dimitriadis a conçu l'extension de la collection PALACE avec humanité et authenticité. Il donne à chaque forme une fonction clairement définie, générant ainsi, en plus d'un usage bien lisible, une puissante force d'attraction émotionnelle. Classique intemporel, conçu pour l'avenir, PALACE exploite ses atouts exceptionnels avec ses lavabos recoupables. L'hommage de Dimitriadis au matériau céramique rend possible la conception d'un design sur mesure jusqu'alors impensable dans certaines configurations architecturales.



reddot design award
winner 2011



German
Design Award
NOMINEE 2013



PALACE Ensemble 60, lavabo ,slim' avec meuble sous lavabo LAUFEN PRO WC suspendu ,rimless' sans rebord de rinçage; baignoire rectangulaire FRAME 25 Miroir; Mitigeur bain-douche et pomme de douche carrée de Similor

PALACE



PALACE WC suspendu ,rimless' sans rebord de rinçage; lavabo 120, tablette à droite; Meuble sous lavabo, 1 porte

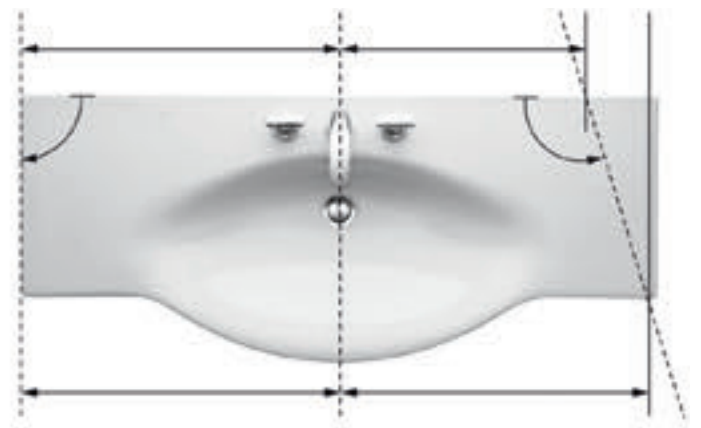

Les grands lavabos PALACE offrent l'option d'une fabrication sur mesure départ usine. Grâce à cette technique de fabrication innovante, il est possible d'adapter la céramique à la configuration de la salle de bains.



PALACE Ensemble 80, lavabo ,slim' avec meuble sous lavabo; Mitigeur de lavabo de Similor



PALACE Lavabo 60 CASE Meuble sous lavabo 55; armoire mi-haute

PALACE



Ensemble lavabo 'slim' avec meuble 600 mm avec 2 tiroirs, poignées en aluminium anodisé / noir et organisateur de tiroir inclus

600 x 450 x 545 mm

H860702 / H861702



Ensemble lavabo 'slim' avec meuble 800 mm avec 2 tiroirs, poignées en aluminium anodisé / noir et organisateur de tiroir inclus

800 x 450 x 545 mm

H860705 / H861705



Ensemble lavabo 'slim' avec meuble 1000 mm avec 2 tiroirs, poignées en aluminium anodisé / noir et organisateur de tiroir inclus

1000 x 450 x 545 mm

H860707 / H861707



BASE

Armoire haute, 1 porte, charnières à gauche, poignées en aluminium anodisé / noir

350 x 330 x 1650 mm

H403031 / H403033



Lavabo à poser sur meuble, recoupable jusqu'à 900 mm / avec Porte-serviettes, chromé

1200 x 510 x 110 mm

H811704 / H812704



WC suspendu sans bride

560 x 360 x 345 (430) mm

H820706



WC au sol pour réservoir, à chasse directe, avec rebord de rinçage, sortie horizontale/verticale

700 x 360 x 475 (430) mm

H824706



Réservoir, raccord d'eau arrière (milieu) / latéral (gauche ou droite)

360 x 150 x 420 mm

H828701 / H828702 / H828703



CASE

Meuble sous lavabo, 1 tiroir / 2 tiroirs, 1 porte, charnières à droite, pour lavabo H816702

840 x 375 x 450 mm

H401531 / H401532



CASE

Meuble sous lavabo, 1 tiroir / 2 tiroirs, 1 porte, charnières à droite, pour lavabo H812702

895 x 375 x 460 mm

H401251 / H401252



CASE

Meuble sous lavabo, 1 tiroir / 2 tiroirs, 1 porte, charnières à droite, pour lavabo H816705

1140 x 375 x 450 mm

H401601 / H401602



CASE

Meuble sous lavabo, 1 tiroir / 2 tiroirs, 1 porte, charnières à droite, pour lavabo H816706

1140 x 375 x 450 mm

H401621 / H401622

Couleurs **accessoires en céramique**



.000
Blanc



Étagère murale en céramique sanitaire, recoupable jusqu'à 650 mm

900 / 1200 / 1300 / 1500 x 380 x 35 (100) mm

H870433 / H870434 / H870435 / H870436

Détails dans la partie technique



BASE

Armoire haute, 1 porte, charnières à droite, poignées en aluminium anodisé / noir

350 x 330 x 1650 mm

H403032 / H403034



Lavabo, tablette à gauche / à droite, asymétrique, recoupable jusqu'à 800 mm

900 x 460 x 65 (145) mm

H816701 / H816702



Lavabo, tablette à gauche / à droite, asymétrique, recoupable jusqu'à 900 mm

1200 x 460 x 65 (145) mm

H816705 / H816706



Lavabo à poser sur meuble / avec Porte-serviettes, chromé

900 x 510 x 110 mm

H811702 / H812702



Siège WC avec abattant, amovible, sans / avec système d'abaissement automatique

H891700 / H891701



Bidet suspendu

560 x 360 x 350 (430) mm

H830701

Couleurs **céramique**



CASE

Meuble sous lavabo, 1 tiroir / 2 tiroirs, 1 porte, charnières à droite, pour lavabo H816701

840 x 375 x 450 mm

H401501 / H401502

Couleurs **meubles CASE**



CASE

Meuble sous lavabo, 1 tiroir / 2 tiroirs, 1 porte, charnières à droite, pour lavabos H811704, H812704

1195 x 375 x 460 mm

H401301 / H401302



-  **.463** Blanc mat
-  **.475** Blanc brillant
-  **.519** Chêne blanchi
-  **.548** Chêne anthracite
-  **.999*** Multicolour (Vernis)

Veillez indiquer le numéro de couleur lors de la commande.



Vous trouverez de plus amples informations sur les 39 couleurs en option au chapitre Propriétés et avantages de nos produits.

Couleurs **porte-serviettes CASE**

-  **.104** Aluminium anodisé luisant
-  **.105** Aluminium anodisé
-  **.106** Aluminium brun foncé



Porte-serviettes pour le côté gauche, chromé, pour lavabos 810702, 810703, 810704, 810708, 816706

400 x 25 x 75 mm

H381707 / H381708



CASE

Porte-serviettes pour meuble, 270 / 320 mm

270 / 320 x 60 x 15 mm

H490950 / H490951 / H490952

Armoires adaptées voir chapitre CASE. Miroirs et placards de toilette avec miroir adaptés voir chapitre FRAME 25 / LEELO. Le WC douche correspondant se trouve dans le chapitre CLEANET.

MODERNA R

Design by Peter Wirz



MODERNA R lavabo double; meuble sous lavabo; WC suspendu; armoire haute MODERNA PLUS baignoire FRAME 25 miroir



L'HARMONIE POUR CONCEPT

Une promesse que Peter Wirz s'est faite avec MODERNA. En mariant l'ensemble des éléments en un tout agréable, fonctionnel et esthétique, il parvient à créer un accord parfait qui fait oublier le temps. Pour une toilette synonyme de respiration.

Un lieu, un sentiment, une philosophie. Par ces éléments aux formes sophistiquées qui traversent l'ensemble de la collection, MODERNA crée une forme de design dans lequel chaque besoin rencontre la réponse adéquate.



MODERNA R lavabo double 124, meuble sous lavabo FRAME 25 miroir

MODERNA R



MODERNA R Lavabo 104 avec meuble sous lavabo



MODERNA R Lavabo, asymétrique; meuble sous lavabo



FRAME 25 Armoire de toilette avec miroir et prise



MODERNA R meuble sous lavabo

MODERNA R



MODERNA R Armoire haute, blanc brillant



MODERNA R Armoire haute, chêne foncé



MODERNA R Armoire haute, frêne miel



MODERNA R Lavabo 62, à poser sur meuble; meuble sous lavabo; armoire haute; WC suspendu FRAME 25 Armoire de toilette
LAUFEN SOLUTIONS Marbond Receveur de douche



MODERNA R Lave-mains SIA 500; WC suspendu ‚liberty‘, tablette en céramique



MODERNA R WC rimless, sans rebord de rinçage



MODERNA R WC rimless, sans rebord de rinçage

- Hygiénique
- Facile à nettoyer
- Chasse puissante
- Économique
- Flexible
- Remarquable design
- Supplément LCC en option

MODERNA R



Lave-mains

490 x 390 x 145 mm
H815542



Lave-mains à poser sur meuble / à poser

480 x 360 x 145 mm
H815543 / H816542



Lavabo, à poser sur meuble / à poser

540 x 435 x 165 mm
H811543 / H816543



Lavabo, à poser sur meuble / à poser

620 x 465 x 165 mm
H811545 / H816545



MODERNA
Lavabo double à poser sur meuble

1230 x 525 x 200 mm
H814468



WC suspendu ,rimless/compact', à chasse directe, sans bride

490 x 360 x 345 mm
H820544



WC suspendu ,compact', à chasse directe, avec bride

490 x 360 x 350 mm
H820543



WC suspendu, à chasse directe, avec bride

560 x 360 x 350 mm
H820541



WC au sol pour réservoir, à chasse directe, sans rebord de rinçage

700 x 360 x 420 mm
H824541



WC au sol pour réservoir, à chasse directe, avec bride, sortie S15 cachée / S25 cachée

670 x 360 x 400 mm
H823541 / H823542



WC au sol pour réservoir, à chasse directe, avec rebord de rinçage, sortie horizontale/verticale

700 x 360 x 420 mm
H824541



Réservoir, raccord d'eau latéral (à gauche ou droite) et milieu arrière

380 x 175 x 330 mm
H826540



Bidet suspendu

560 x 360 x 350 mm
H830542



Bidet au sol

560 x 360 x 400 mm
H832542

Couleurs céramique

	.000 Blanc
	.018* Bahamabeige
	.037* Manhattan
	.049* Pergamon
	.757* Blanc mat

*Tous les modèles ne sont pas disponibles dans toutes les couleurs. Plus de détails sur les pages techniques ou sur notre site.

Détails dans la partie technique



Lavabo à poser sur meuble, tablette à gauche / à droite

700 x 465 x 165 mm

H817541 / H817542



Lavabo à poser sur meuble

840 x 465 x 165 mm

H813545



Lavabo à poser sur meuble

1040 x 465 x 165 mm

H813546



Lavabo double à poser sur meuble

1240 x 465 x 165 mm

H814542



WC suspendu ,rimless', à chasse directe, sans bride

560 x 360 x 350 mm

H820542



WC suspendu ,rimless/comfort', à chasse directe, sans bride

560 x 360 x 410 mm

H821546



WC suspendu ,rimless' pour réservoir, à chasse directe, sans bride

670 x 360 x 340 mm

H820549



WC suspendu ,liberty', à chasse directe, sans bride, sans barrière

700 x 360 x 345 (450) mm

H821547



Siège WC avec abattant, amovible, sans abaissement automatique, charnières metal, avec vis imbus

H893542



Siège WC avec abattant, amovible, sans / avec système d'abaissement

H893543 / H893544



Siège WC avec abattant ,slim', amovible, sans / avec abaissement automatique

H896540 / H896541



Siège WC sans abattant ,slim'

H896542



Meuble sous lavabo, 1 porte, charnières à gauche / à droite, 1 étagère en verre, pour lave-mains 815543
435 x 305 x 565 mm

H425151 / H425152



Meuble sous lavabo, avec 2 tiroirs (extension complète), incl. organisateur de tiroir en forme de U, pour lavabo 811543
500 x 370 x 565 mm

H425162



Meuble sous lavabo, avec 2 tiroirs (extension complète), incl. organisateur de tiroir en forme de U, pour lavabo 811545
575 x 395 x 565 mm

H425172



Meuble sous lavabo, avec 2 tiroirs (extension complète), incl. organisateur de tiroir en forme de U, pour lavabo 817541 / 817542
655 x 395 x 565 mm

H425182 / H425192

MODERNA R



Meuble sous lavabo, avec 2 tiroirs (extension complète), incl. organisateur de tiroir en forme de U, pour lavabo 813545
790 x 395 x 565 mm

H425202



Meuble sous lavabo, avec 2 tiroirs (extension complète), incl. organisateur de tiroir en forme de U, pour lavabo 813546
990 x 395 x 565 mm

H425212



Meuble sous lavabo, avec 4 tiroirs (extension complète), incl. 2 organisateurs de tiroir en forme de U, pour lavabo double 814542
1195 x 395 x 565 mm

H425224



Armoire haute, 1 porte, charnières à gauche, 1 étagère fixe, 4 étagères en verre

350 x 335 x 1650 mm

H425231 / H425232

Couleurs porte-serviettes CASE

-  **.104**
Aluminium anodisé luisant
-  **.105**
Aluminium anodisé
-  **.106**
Aluminium brun foncé



CASE

Porte-serviettes pour meuble,
270 / 320 / 400 mm

270 / 320 / 400 x 60 x 15 mm

H490950 / H490951 / H490952



MODERNA PLUS

Baignoire, version encastrée,
acier émaillé (3.5 mm)

1600 / 1700 x 700 x 395 mm

H225140 / H225120



MODERNA PLUS

Baignoire, version encastrée,
acier émaillé (3.5 mm)

1700 x 750 x 410 mm

H225130

Couleurs accessoires en céramique

-  **.000**
Blanc



Tablette 'liberty'

230 x 320 x 90 mm

H871540



Etagère en céramique, mural,
480 / 540 / 620 mm

480 / 540 / 620 x 145 x 55 mm

H870032 / H870033 / H870034



Etagère en céramique, mural,
450 / 600 mm

450 / 600 x 150 x 55 mm

H871541 / H871544

Couleurs **meubles**

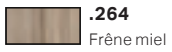

.264
Frêne miel



.265
Chêne gris foncé



.463
Blanc mat

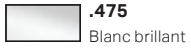

.475
Blanc brillant

Couleurs **baignoires**



.000
Blanc



MODERNA PLUS
Baignoire, version encastrée,
acier émaillé (3.5 mm)

1700 x 750 x 450 mm

H225070



MODERNA PLUS
Baignoire, version encastrée,
acier émaillé (3.5 mm)

1800 x 800 x 450 mm

H225060



Coussin appuie-tête, noir,
auto-adhérent, pour contour
de baignoire droit
312 x 122 x 50 mm

H294680

Miroirs et placards
de toilette avec miroir adaptés
voir chapitre FRAME 25 / LEELO.
La WC douche correspondante
se trouve dans le chapitre
CLEANET.

LAUFEN PRO S Design by Peter Wirz



PRO S Lavabo ‚slim‘ et meuble sous lavabo ‚Base‘ CLEANET NAVIA WC douche BASE Armoire haute PRO Baignoire BASE Armoire de toilette



LAUFEN PRO S

LAUFEN PRO S est une création du designer suisse Peter Wirz. Avec beaucoup de doigté, il était en quête d'une évolution, conséquente et optimisée pour la production, du projet PRO: Grâce à sa silhouette élancée et aux rayons clairement définis, les lavabos ont une apparence légère et élégante, la vasque profonde garantit une grande fonctionnalité. L'esthétique de LAUFEN PRO S peut, sans le moindre doute, rivaliser avec les autres lignes au design hors pair signé LAUFEN – tout en restant abordable pour tous.



reddot award 2014
winner



PRO S Lavabo ,slim' 80 et meuble sous lavabo ,Base'

LAUFEN PRO S



PRO S Lavabo 60; meuble sous lavabo



PRO S Lavabo double 120; meuble sous lavabo



PRO S Lavabo encastré 55



PRO S Lave-mains 48, robinetterie à droite; meuble sous lave-mains asymétrique à droite, étagère à gauche ouverte sur le côté



PRO S Lavabo 60;
LAUFEN SOLUTIONS Marbond Receveur de douche
BASE Meuble sous lavabo; armoire de toilette

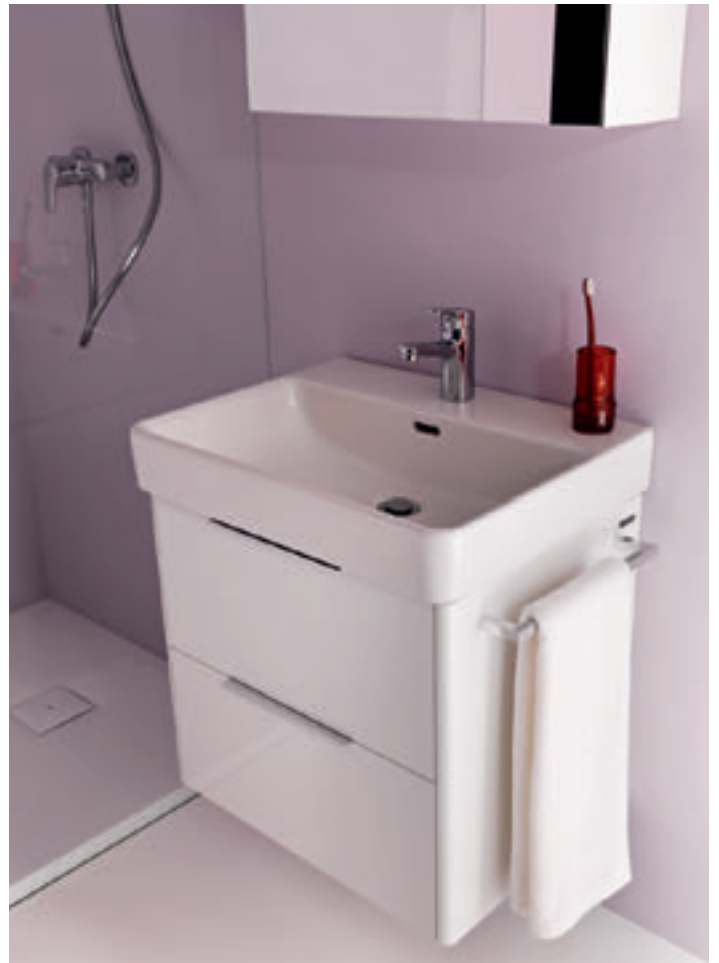

PRO S Lavabo 60;
BASE Meuble sous lavabo; armoire de toilette



PRO S Lave-mains 48, robinetterie à droite
BASE Meuble sous lave-mains



PRO S WC suspendu; bidet suspendu

LAUFEN PRO S



PRO S Lavabo double; WC suspendu 'rimless', sans rebord de rinçage BASE Meuble sous lavabo; Armoire de toilette
LAUFEN SOLUTIONS Marbond Receveur de douche



PRO S Lavabo double BASE Meuble sous lavabo



PRO S Lavabo avec meuble sous lavabo BASE 100; WC suspendu 'rimless', sans rebord de rinçage BASE Armoires hautes
FRAME 25 miroir, étagère en verre



PRO S Lavabo double
BASE Meuble sous lavabo; Armoire haute; Armoire de toilette



PRO S Lavabo avec meuble sous lavabo BASE 80

LAUFEN PRO S



Lave-mains /
Lave-mains à poser

360 x 250 x 50 mm

H815960



Lave-mains /
Lave-mains à poser

450 x 340 x 85 mm

H815961 / H816961



Lave-mains /
Lave-mains à poser

480 x 280 x 85 mm

H815954 / H815955



Lave-mains /
Lave-mains à poser

550 x 465 x 95 mm

H810962 / H816962



Lave-mains /
Lave-mains à poser

700 x 465 x 95 mm

H810967 / H816967



Lave-mains /
Lave-mains à poser

850 x 465 x 95 mm

H813965 / H816965



Lave-mains /
Lave-mains à poser

1050 x 465 x 95 mm

H813966 / H816966



Lave-mains /
Lave-mains à poser

1200 x 465 x 95 mm

H814965



Ensemble 800 mm, lavabo ,slim' et
meuble sous lavabo ,Base' à 2 tiroirs,
avec système de rangement pour tiroir

800 x 500 x 610 mm

H864961



Ensemble 800 mm, lavabo ,slim' et
meuble sous lavabo ,Pro' à 2 tiroirs,
avec système de rangement pour tiroir

800 x 500 x 545 mm

H861963



Ensemble 800 mm, lavabo ,slim'
et meuble sous lavabo ,Pro' à tiroir
et tiroir intérieur, sans / avec système
de rangement pour tiroir

800 x 500 x 460 mm

H860963 / H860964



Ensemble 1000 mm, lavabo ,slim' et
meuble sous lavabo ,Base' à 2 tiroirs,
avec système de rangement pour tiroir

1000 x 500 x 610 mm

H864962



Ensemble 1200 mm, lavabo ,slim'
et meuble sous lavabo ,Pro' à tiroir
et tiroir intérieur, sans / avec système
de rangement pour tiroir

1200 x 500 x 460 mm





H860967 / H860968

Couleurs céramique





-  **.000**
Blanc
-  **.400***
Blanc avec LCC (Laufen Clean Coat)

*non disponible pour la lavabo de ensable complet

Couleurs ensemble lavabo et meuble sous lavabo ,Pro'

-  **.423**
Wengé
-  **.463**
Blanc mat
-  **.475**
Blanc brillant
-  **.479**
Chêne clair
-  **.480**
Graphite

Couleurs ensemble lavabo et meuble sous lavabo ,Base'

-  **.260**
Blanc mat
-  **.261**
Blanc brillant
-  **.262**
Orme clair
-  **.263**
Orme foncé
-  **.999***
Multicolour (Vernis)

Détails dans la partie technique



Lave-mains /
Lave-mains à poser

550 x 380 x 95 mm

H818958 / H817958



Lave-mains /
Lave-mains à poser

600 x 465 x 95 mm

H810963 / H816963



Lave-mains /
Lave-mains à poser

600 x 380 x 95 mm

H818959 / H817959



Lave-mains /
Lave-mains à poser

650 x 465 x 95 mm

H810964 / H816964



Lave-mains /
Lave-mains à poser

1200 / 1300 x 465 x 95 mm

H814966 / H814968



Ensemble 600 mm, lavabo ,slim'
et meuble sous lavabo ,Base' à 2 tiroirs,
avec système de rangement pour tiroir

600 x 500 x 610 mm

H864960



Ensemble 600 mm, lavabo ,slim'
et meuble sous lavabo ,Pro' à 2 tiroirs,
avec système de rangement pour tiroir

600 x 500 x 545 mm

H861961



Ensemble 600 mm, lavabo ,slim'
et meuble sous lavabo ,Pro' à tiroir
et tiroir intérieur, sans / avec système
de rangement pour tiroir
600 x 500 x 460 mm

H860961 / H860962



Ensemble 1000 mm, lavabo ,slim' et
meuble sous lavabo ,Pro' à 2 tiroirs,
avec système de rangement pour tiroir

1000 x 500 x 545 mm

H861965



Ensemble 1000 mm, lavabo ,slim'
et meuble sous lavabo ,Pro' à tiroir
et tiroir intérieur, sans / avec système
de rangement pour tiroir

1000 x 500 x 460 mm

H860965 / H860966



Ensemble 1200 mm, lavabo ,slim' et
meuble sous lavabo ,Base' à 2 tiroirs,
avec système de rangement pour tiroir

1200 x 500 x 610 mm

H864963



Ensemble 1200 mm, lavabo ,slim' et
meuble sous lavabo ,Pro' à 2 tiroirs,
avec système de rangement pour tiroir

1200 x 500 x 545 mm

H861967

Veuillez indiquer le numéro de couleur lors de la commande.

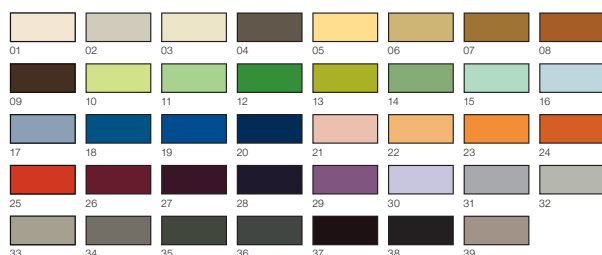

Vous trouverez de plus amples informations sur les 39 couleurs en option au chapitre Propriétés et avantages de nos produits.

LAUFEN PRO S



Lavabo à encastrer par-dessous, meulé

490 x 360 x 170 mm

H811961 / H811968



Lavabo à encastrer par-dessous, avec plage de robinetterie, meulé

490 x 360 x 170 mm

H811966



Lavabo à encastrer par-dessus

560 x 440 x 20 (175) mm

H818963



WC suspendu 'rimless', à chasse directe, sans rebord de rinçage

530 x 360 x 295 mm

H820962



Meuble sous lavabo, 1 tiroir et tiroir intérieur, sans / avec système de rangement pour tiroir, pour lavabo 818958
510 x 370 x 390 mm

H483021 / H483022



Meuble sous lavabo, 1 tiroir et tiroir intérieur, sans / avec système de rangement pour tiroir, pour lavabo 810962
520 x 450 x 390 mm

H483351 / H483352



Meuble sous lavabo, 1 porte, charnières à gauche, étagère à droite ouverte sur le côté, pour lavabo 815955
470 x 275 x 605 mm

H483001



Meuble sous lavabo, 1 porte, charnières à droite, étagère à gauche ouverte sur le côté, pour lavabo 815954
470 x 275 x 605 mm

H483002



Meuble sous lavabo, 1 tiroir et tiroir intérieur, sans / avec système de rangement pour tiroir, pour lavabo 813965
810 x 450 x 390 mm

H483501 / H483502



Meuble sous lavabo, 1 tiroir et tiroir intérieur, sans / avec système de rangement pour tiroir, pour lavabo 813966
1010 x 450 x 390 mm

H483551 / H483552



Meuble sous lavabo, 1 tiroir et tiroir intérieur, sans / avec système de rangement pour tiroir, pour lavabo 814965
1160 x 450 x 395 mm







H483561 / H483562



Meuble sous lavabo, 2 tiroirs et tiroirs intérieurs, sans / avec système de rangement pour tiroir, pour lavabo 814966
1160 x 450 x 395 mm

H483563 / H483564

Couleurs meubles PRO

-  **.423**
Wengé
-  **.463**
Blanc mat
-  **.475**
Blanc brillant
-  **.479**
Chêne clair
-  **.480**
Graphite
-  **.999***
Multicolour (Vernis)

Veuillez indiquer le numéro de couleur lors de la commande.



Vous trouverez de plus amples informations sur les 39 couleurs en option au chapitre Propriétés et avantages de nos produits.

Détails dans la partie technique

Couleurs **céramique**

	.000 Blanc
	.400 Blanc avec LCC (Laufen Clean Coat)



Siège WC avec abattant, amovible, sans / avec système d'abaissement automatique

H891960 / H891961



Bidet suspendu

530 x 360 x 300 mm

H830961



Meuble sous lavabo, 1 porte, charnières à gauche / à droite, 1 tablette en verre
415 x 320 x 580 mm

H483301 / H483302



Meuble sous lavabo, 1 tiroir et tiroir intérieur, sans / avec système de rangement pour tiroir, pour lavabo 818959
550 x 370 x 390 mm

H483031 / H483032



Meuble sous lavabo, 1 tiroir et tiroir intérieur, sans / avec système de rangement pour tiroir, pour lavabo 810963
570 x 450 x 390 mm

H483371 / H483372



Meuble sous lavabo, 1 tiroir et tiroir intérieur, sans / avec système de rangement pour tiroir, pour lavabo 810964
615 x 450 x 390 mm

H483421 / H483422



Meuble sous lavabo, 1 tiroir et tiroir intérieur, sans / avec système de rangement pour tiroir, pour lavabo 810967
665 x 450 x 390 mm

H483451 / H483452



Meuble sous lavabo, 2 tiroirs et tiroirs intérieurs, sans / avec système de rangement pour tiroir, pour lavabo 814968
1260 x 450 x 390 mm

H483571 / H483572



Armoire haute, 1 porte, charnières à gauche / à droite, 4 étagères en verre
350 x 335 x 1650 mm

H483121 / H483122



Armoire mi-haute, 1 porte, charnières à gauche / à droite, 2 étagères en verre
350 x 335 x 1000 mm

H483111 / H483112

LAUFEN PRO S



BASE

Meuble sous lavabo, 1 porte, charnières à gauche / à droite, avec système de rangement pour tiroir, pour lave-mains 815961
415 x 320 x 530 mm

H402111 / H402112



BASE

Meuble sous lavabo, 1 porte, charnières à droite, avec système de rangement pour tiroir, pour lave-mains 815954
470 x 265 x 530 mm

H402102



BASE

Meuble sous lavabo, 1 porte, charnières à gauche, avec système de rangement pour tiroir, pour lave-mains 815955
470 x 265 x 530 mm

H402101



BASE

Meuble sous lavabo, 2 tiroirs, avec système de rangement pour tiroir, pour lavabo 810962 / 810963

520 x 440 x 530 mm

H402172 / H402232



BASE

Meuble sous lavabo, 4 tiroirs, avec système de rangement pour tiroir, pour lavabo 814966 / 814968

1160 x 440 x 530 mm

H402494 / H402514



CASE

Jeu de pieds réglables (2 pièces), hauteur 245 mm, surface en aluminium anodisé
80 x 80 x 245 mm

H483100 / H483105 / H483101 / H483102





CASE

Porte-serviettes pour meuble, 270 / 320 / 400 mm

270 / 320 / 400 x 60 x 15 mm

H490950 / H490951 / H490952

Couleurs porte-serviettes CASE

	.104 Aluminium anodisé luisant
	.105 Aluminium anodisé
	.106 Aluminium brun foncé



BASE
Meuble sous lavabo, 2 tiroirs,
pour lavabo 818958 / 818959

520 x 360 x 530 mm

H402152 / H402212



BASE
Meuble sous lavabo, 2 tiroirs,
avec système de rangement pour tiroir,
pour lavabo 810964 / 810967

615 x 440 x 530 mm

H402292 / H402332



BASE
Meuble sous lavabo, 2 tiroirs,
avec système de rangement pour tiroir,
pour lavabo 813965 / 813966

810 x 440 x 530 mm

H402392 / H402452







BASE
Meuble sous lavabo, 2 tiroirs,
avec système de rangement pour tiroir,
pour lavabo 814965

1160 x 440 x 530 mm

H402492

Couleurs **des meubles BASE**

-  **.260**
Blanc mat
-  **.261**
Blanc brillant
-  **.262**
Orme clair
-  **.263**
Orme foncé
-  **.999***
Multicolore (Vernis)

Veuillez indiquer le numéro de couleur lors de la commande.



Vous trouverez de plus amples informations sur les 39 couleurs en option au chapitre Propriétés et avantages de nos produits.

Armoires adaptées voir
chapitre BASE.
Miroirs et placards de toilette avec
miroir adaptés voir chapitre
FRAME 25 / LEELO / BASE.
Le WC douche correspondant se
trouve dans le chapitre
CLEANET.



LAUFEN PRO
Design by
Peter Wirz

LAUFEN PRO Baignoire indépendante KARTELL BY LAUFEN Mitigeur de bain sur colonne ,disc'



LAUFEN PRO

Le design classique s'intègre discrètement dans l'espace de vie, en y introduisant des repères intemporels. Le design industriel de LAUFEN PRO se présente comme une réponse moderne à une revendication autrefois révolutionnaire selon laquelle tout un chacun a droit à l'esthétique.

Le designer Peter Wirz a donc conçu une gamme de salles de bains optimisée avec intelligence en prenant en compte le processus de fabrication de la céramique. La démocratisation du design trouve ainsi sa place y compris dans une salle de bains adaptée à toutes les générations.



MANUFACTURER
AWARDS 2004



reddot award 2014
winner



universal
design consumer
favorite 2011



universal
design award 2011



LAUFEN PRO Receveur de douche, rectangulaire en Marbond; mitigeur de douche et pomme de douche carrée de Similor

LAUFEN PRO



LAUFEN PRO Receveur de douche carré; mitigeur de douche de Similor



LAUFEN PRO Baignoire, version encastrée en Marbond

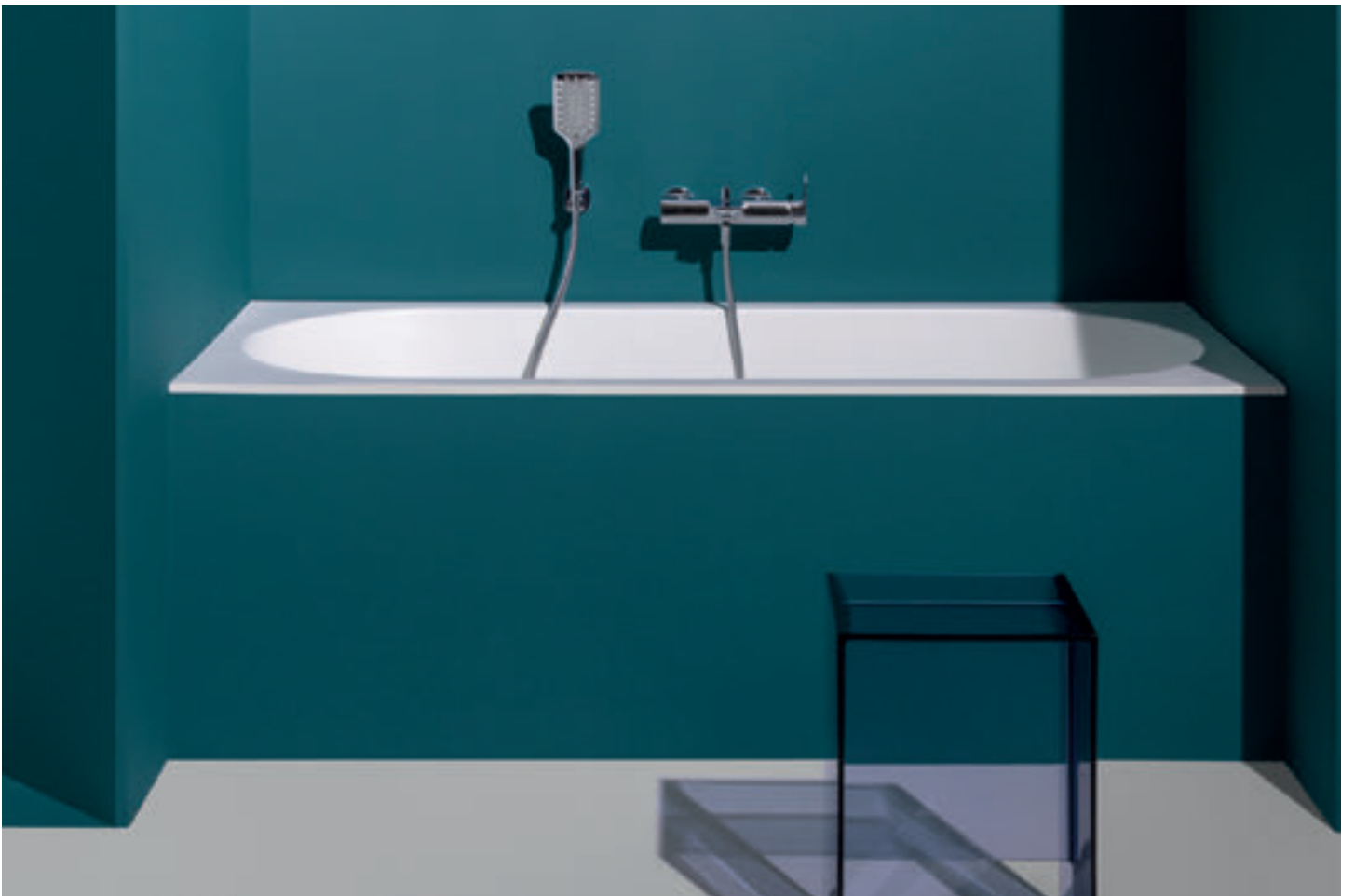

LAUFEN PRO Baignoire, version encastrée en Marbond



LAUFEN PRO Lavabo encastré



LAUFEN PRO Vasque à poser 42



LAUFEN PRO Lavabo 55; meuble sous lavabo



LAUFEN PRO Lave-mains 45; meuble sous lavabo;
LAUFEN PRO S armoire mi-haute

LAUFEN PRO



Des dimensions compactes pour un confort maximal:
WC avec une saillie de 49 cm UNIVERSAL Porte-balai en céramique



WC au sol, à chasse directe; bidet au sol.



WC facile à installer en rénovation avec position d'assise surélevée et sortie verticale



LAUFEN PRO WC suspendu avec niches



LAUFEN PRO WC au sol avec réservoir, à chasse directe, sortie Vario, dos au mur



LAUFEN PRO WC suspendu ‚rimless‘, sans rebord de rinçage



LAUFEN PRO WC au sol, à chasse directe; bidet au sol

LAUFEN PRO



Lave-mains

360 x 250 x 165 mm

H816955



Lave-mains d'angle

440 x 380 x 170 mm

H816958



Lave-mains, orifice de robinetterie à gauche ou à droite

500 x 250 x 155 mm

H816957



Lave-mains / Lave-mains à poser

450 x 340 x 115 mm

H811951 / H811952



Lavabo

1050 x 480 x 115 mm

H813958



Lavabo double

1300 x 480 x 115 mm

H814967



Vasque à poser

420 x 420 x 140 mm

H812962



Vasque à poser

520 x 390 x 150 mm

H812964



WC suspendu compact sans bride

490 x 360 x 340 (430) mm

H820965



WC suspendu, à chasse directe, avec bride

530 x 360 x 340 mm

H820956



WC suspendu „comfort“, à chasse directe, sans rebord de rinçage

560 x 360 x 450 mm

H821962



WC au sol „rimless“, à chasse directe, sans rebord de rinçage, sortie horizontale/verticale

530 x 360 x 430 mm

H822956



WC au sol, à chasse directe, avec rebord de rinçage, sortie horizontale

470 x 360 x 400 mm

H821956



WC au sol, à chasse directe, avec bride, sortie horizontale/verticale

580 x 360 x 400 mm

H822951



Bidet au sol (option 304 : avec 1 orifice de robinetterie central, sans trous latéraux pour raccordement de l'eau)

580 x 360 x 400 mm

H832951



WC suspendu sans bride

530 x 360 x 345 (430) mm

H820960

Détails dans la partie technique



Lavabo / Lavabo à poser

550 x 480 x 115 mm
H818951 / H817951



Lavabo / Lavabo à poser

600 x 480 x 115 mm
H818952 / H817952



Lavabo / Lavabo à poser

650 x 480 x 115 mm
H818953 / H817953



Lavabo

850 x 480 x 115 mm
H813956



Lavabo à encastrer par-dessus

560 x 440 x 20 mm
H813961



Lavabo à encastrer par-dessous, meulé

420 x 420 x 120 mm
H818962



WC suspendu, à chasse directe, sans rebord de rinçage

530 x 360 x 340 (430) mm
H820966



WC suspendu sans bride, avec fixations apparentes

530 x 360 x 340 (430) mm
H820964



WC au sol, à chasse directe, avec rebord de rinçage, sortie horizontale/verticale

530 x 360 x 430 mm
H822952



UNIVERSAL

Réservoir au sol, en 2 éléments, alimentation latérale (gauche ou droite)

400 x 140 x 980 mm
H829660



WC au sol pour réservoir, à chasse directe, avec bride, sortie horizontale/verticale

650 x 360 x 440 (430) mm
H825952



Réservoir, raccord d'eau arrière (milieu) / latéral (gauche ou droite)

365 x 150 x 395 mm
H829951 / H829952



WC suspendu sans bride compact

490 x 360 x 350 (430) mm
H821952



Siège WC avec abattant, avec système d'abaissement automatique, pour fixation dans matériau creux

H891601



Siège WC avec abattant, amovible, sans / avec système d'abaissement automatique, charnière en acier inoxydable, pour fixation dans matériau creux

H896950 / H896951



Siège WC avec abattant 'slim', amovible, sans / avec système d'abaissement automatique, charnière en acier inoxydable, pour fixation dans matériau creux

H898965 / H898966

LAUFEN PRO



Siège WC avec abattant 'universal', amovible, avec système d'abaissement automatique / pour fixation dans matériau creux

H893952 / H893958



Siège WC avec abattant 'universal', amovible, avec système d'abaissement automatique / pour fixation dans matériau creux

H893955 / H893959



Bidet suspendu

530 x 360 x 335 (430) mm

H830952



Bidet au sol

530 x 360 x 430 mm

H832952



Meuble sous lavabo, avec 1 étagère en verre, pour lavabo 811951, charnières de porte à gauche / à droite

380 x 310 x 580 mm

H483011 / H483012



Meuble sous lavabo, 1 tiroir et tiroir intérieur, sans / avec système de rangement pour tiroir, pour lavabo 818951

470 x 450 x 390 mm

H483023 / H483024



Meuble sous lavabo, 1 tiroir et tiroir intérieur, sans / avec système de rangement pour tiroir, pour lavabo 818952

520 x 450 x 390 mm

H483033 / H483034







Meuble sous lavabo, 1 tiroir et tiroir intérieur, sans / avec système de rangement pour tiroir, pour lavabo 818953

570 x 450 x 390 mm

H483041 / H483042

Couleurs meubles

	.423 Wengé
	.463 Blanc mat
	.475 Blanc brillant
	.999* Multicolour (Vernis)

Veuillez indiquer le numéro de couleur lors de la commande.

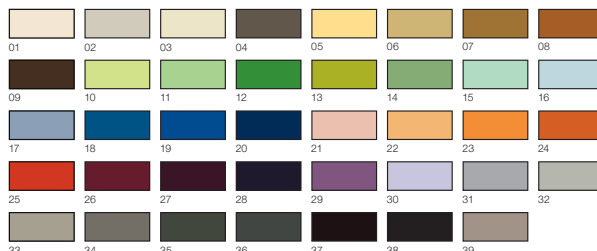

Vous trouverez de plus amples informations sur les 39 couleurs en option au chapitre Propriétés et avantages de nos produits.

Couleurs baignoires

	.000 Blanc
---	----------------------



Baignoire, version encastrée, rectangulaire, en matériau composite Marbond

1700 x 750 / 1800 x 800 x 460 mm

H242950 / H240950



Baignoire, version encastrée, oval, en matériau composite Marbond

1800 x 800 x 460 mm

H241950



Baignoire indépendante, en matériau composite Marbond

1500 x 700 x 590 / 1650 x 750 x 550 mm

H243952 / H239952

Détails dans la partie technique

Couleurs **céramique**

	.000 Blanc
	.400* Blanc avec LCC (Laufen Clean Coat)

*Tous les modèles ne sont pas disponibles dans toutes les couleurs. Plus de détails sur les pages techniques ou sur notre site.



PRO LIBERTY
WC suspendu ,liberty', sans barrière, à chasse directe, sans rebord de rinçage
700 x 365 x 335 (450) mm
H821960



PRO LIBERTY
WC suspendu ,liberty', sans bride, PMR
700 x 360 x 350 (450) mm
H821954



PRO LIBERTY
Siège WC avec abattant avec / sans abattant ,liberty', sans barrière, avec charnière et tampons ultra-renforcés
H898950 / H898951



Meuble sous lavabo, 1 tiroir et tiroir intérieur, sans / avec système de rangement pour tiroir, pour lavabo 813956
770 x 450 x 390 mm
H483061 / H483062



Meuble sous lavabo, 1 tiroir et tiroir intérieur, sans / avec système de rangement pour tiroir, pour lavabo 813958
970 x 450 x 390 mm
H483071 / H483072



Meuble sous lavabo, 2 tiroirs et tiroirs intérieurs, sans / avec système de rangement pour tiroir, pour lavabo 814967
1220 x 450 x 390 mm
H483081 / H483082





CASE
Jeu de pieds réglables (2 pièces), hauteur 345 mm, surface en aluminium anodisé
80 x 80 x 345 mm
H483103



CASE
Porte-serviettes pour meuble, 270 / 320 / 400 mm
270 / 320 / 400 x 60 x 15 mm
H490950 / H490951 / H490952

Couleurs **porte-serviettes CASE**

	.104 Aluminium anodisé luisant
	.105 Aluminium anodisé
	.106 Aluminium brun foncé



Coussin appui-tête, noir, auto-adhérent, pour contour de baignoire courbe
355 x 190 x 30 mm
H294103



Receveur de douche, en gel coat Marbond, extra-plat, carré, évacuation centrée sur le côté du receveur
800 x 800 / 900 x 900 mm
H210950 / H210956



Receveur de douche, en gel coat Marbond, extra-plat, carré, évacuation centrée sur le côté du receveur
1000 x 1000 / 1200 x 1200 mm
H211952 / H211958



Receveur de douche, en gel coat Marbond, extra-plat, carré, évacuation centrée sur le côté du receveur
1500 x 1500 mm
H213953

LAUFEN PRO



Receveur de douche, en gel coat Marbond, extra-plat, carré

1000 x 800 / 900 mm

H210951 / H210957



Receveur de douche, en matériau composite Marbond, extra-plat, rectangulaire, évacuation centrée sur la largeur du receveur

1100 x 800 / 900 mm

H212954 / H212955



Receveur de douche, en matériau composite Marbond, extra-plat, rectangulaire, évacuation centrée sur la largeur du receveur

1200 x 800 / 900 / 1000 mm

H210952 / H210958 / H211953



Receveur de douche, en matériau composite Marbond, extra-plat, rectangulaire, évacuation centrée sur la largeur du receveur

1400 x 700 mm

H212953



Receveur de douche, en matériau composite Marbond, extra-plat, rectangulaire, évacuation centrée sur la longueur du receveur

1400 x 900 / 1000 mm

H210959 / H211954



Receveur de douche, en matériau composite Marbond, extra-plat, rectangulaire, évacuation centrée sur la longueur du receveur

1600 x 700 / 750 mm

H213956 / H213957



Receveur de douche, en matériau composite Marbond, extra-plat, rectangulaire, évacuation centrée sur la longueur du receveur

1600 x 800 / 900 / 1000 mm

H210954 / H211950 / H211955



Receveur de douche, en matériau composite Marbond, extra-plat, rectangulaire, évacuation centrée sur la longueur du receveur

1800 x 700 / 750 mm

H214956 / H214958



Receveur de douche, en matériau composite Marbond, extra-plat, rectangulaire, évacuation centrée sur la largeur du receveur
1600 x 700 / 800 / 900 mm

H213954 / H213958 / H213959



Receveur de douche, en matériau composite Marbond, extra-plat, rectangulaire, évacuation centrée sur la largeur du receveur
1700 x 750 / 800 mm

H214951 / H214953



Receveur de douche, en matériau composite Marbond, extra-plat, rectangulaire, évacuation centrée sur la largeur du receveur
1800 x 750 / 800 mm

H214959 / H211959



Receveur de douche, en matériau composite Marbond, rectangulaire, évacuation centrée sur la longueur du receveur
1400 x 700 / 800 mm

H215954 / H210953



Receveur de douche, en matériau composite Marbond, extra-plat, rectangulaire, évacuation centrée sur la longueur du receveur
1800 x 800 / 900 / 1000 mm

H210955 / H211951 / H211956



Receveur de douche, en matériau composite Marbond, extra-plat, rectangulaire, évacuation centrée sur la longueur du receveur
2000 x 900 / 1000 mm

H215953 / H211957



Receveur de douche, en gel coat Marbond, extra-plat, sur mesure

750 - 2000 x 700 - 1000 mm

H212950

Couleurs **receveurs de douche**

- .000**
Blanc mat structuré
- .077**
Gris clair mat structuré
- .078**
Anthracite mat structuré

Armoires adaptées voir chapitre LAUFEN PRO S.
Miroirs et placards de toilette avec miroir adaptés voir chapitre FRAME 25 / LEELO / BASE.

VASQUES À POSER



SONAR Vasque à poser avec texture KARTELL BY LAUFEN Mitigeur de lavabo

SIMPLE DANS SA FORME

Le plus originel de tous les lavabos. Autonome dans sa réalisation. Intemporel dans sa fixation. Il représente une page intournable de la culture des salles de bains et allie l'ancienneté de ses origines, en tant que vasque portative, avec l'exigence moderne de durabilité.



THE NEW CLASSIC Vasque à poser ovale; mitigeur de lavabo rehaussé

VASQUES À POSER



SONAR

Vasque à poser sans / avec texture,
avec couvre-bonde en céramique
pour vidage

340 x 340 x 130 mm

H812340 / H812341



SONAR

Vasque à poser sans / avec texture,
avec couvre-bonde en céramique
pour vidage

410 x 365 x 130 mm

H812342 / H812343



SONAR

Vasque double sans / avec texture,
avec couvre-bonde en céramique
pour vidage

1000 x 370 x 130 mm

H812348 / H812349



SONAR

Consoles pour montage murale
lavabos à poser

H894340



PALOMBA COLLECTION

Vasque à poser

520 x 380 x 130 mm

H816802



PALOMBA COLLECTION

Vasque à poser, avec plage
antidérapante ou plage de robinetterie

600 x 400 x 130 mm

H816803



PALOMBA COLLECTION

Vasque à poser

900 x 420 x 160 mm

H816801



KARTELL by LAUFEN

Vasque à poser

420 x 420 x 120 mm

H812331



LIVING SAPHIRKERAMIK

Vasque à poser,
rectangulaire

600 x 340 x 110 mm

H811434



INO

Vasque à poser

350 x 350 x 130 mm

H812300



INO

Vasque à poser

500 x 350 x 130 mm

H812302



VAL

Vasque à poser, avec plage
antidérapante ou plage de robinetterie

500 x 400 x 125 mm

H812281

VASQUES À POSER



ILBAGNOALESSI ONE

Vasque à poser, haute, sans trop-plein, avec cache en céramique pour vidage

450 x 450 x 400 mm

H811973



ILBAGNOALESSI ONE

Vasque à poser avec plage de robinetterie, avec trop-plein caché, avec cache en céramique pour vidage

520 x 520 x 175 mm

H818971



ILBAGNOALESSI ONE

Vasque à poser avec plage de robinetterie, plat, avec trop-plein caché, avec cache en céramique pour vidage

750 x 520 x 90 mm

H818972



ILBAGNOALESSI ONE

Vasque à poser, tablette pouvant être orientée à droite ou à gauche, avec cache en céramique pour vidage

800 x 420 x 145 mm

H818973



KARTELL by LAUFEN

Vasque à poser avec plage de robinetterie, avec écoulement caché

750 x 350 x 120 mm

H812332



THE NEW CLASSIC

Vasque à poser, oval, sans / avec trop-plein

550 x 380 x 145 mm

H812852 / H812853



LIVING SAPHIRKERAMIK

Vasque à poser, carré

360 x 360 x 130 mm

H811433



LIVING SAPHIRKERAMIK

Vasque à poser, rond

380 x 380 x 130 mm

H811435



VAL

Vasque à poser, avec plage antidérapante (îlot)

550 x 360 x 125 mm

H812282



LAUFEN PRO

Vasque à poser

420 x 420 x 140 mm

H812962



LAUFEN PRO

Vasque à poser

520 x 390 x 150 mm

H812964

Armoires adaptées
voir chapitre BOUTIQUE /
SPACE / CASE.
Miroirs et placards de toilette
avec miroir adaptés voir
chapitre FRAME 25 / LEELO /
BASE.

LAVABOS Â POSEUR



THE NEW CLASSIC Mitigeur de lavabo; lave-mains à poser 50; porte-savon et miroir avec éclairage LED d'ambiance en céramique sanitaire

SIMPLE DANS SA FORME

Le plus originel de tous les lavabos. Autonome dans sa réalisation. Intemporel dans sa fixation. Il représente une page intournable de la culture des salles de bains et allie l'ancienneté de ses origines, en tant que vasque portative, avec l'exigence moderne de durabilité.



KARTELL BY LAUFEN Lave-mains 60; mitigeur de lavabo dans coloris spécial; miroir ,All Saints', noir opaque; gobelet ,Boxy' noir opaque

LAVABOS À POSER



SONAR
Lave-mains à poser, face inférieure
meulée, avec cache-bonde en
céramique
410 x 420 x 140 mm
H816341



SONAR
Lavabo à poser,
face inférieure meulée
600 x 420 x 140 mm
H816342



SONAR
Lavabo à poser,
face inférieure meulée
1000 x 420 x 140 mm
H816347



KARTELL by LAUFEN
Lavabo à poser
500 x 460 x 120 mm
H816332



LIVING CITY
Lavabo à poser,
face inférieure meulée
800 / 1000 x 460 x 140 mm
H817437 / H818438



INO
Lave-mains à poser,
face inférieure meulée
450 x 410 x 120 mm
H816300



INO
Lavabo à poser,
face inférieure meulée
560 x 450 x 120 mm
H816302



VAL
Lavabo ,compact', avec plage
antidérapante incorporée à droite,
face inférieure meulée
600 x 315 x 115 mm
H817285



VAL
Lavabo à poser,
face inférieure meulée
750 / 950 x 420 x 115 mm
H816285 / H816287



MODERNA R
Lave-mains à poser
490 x 390 x 155 mm
H816542



MODERNA R
Lavabo à poser
540 x 435 x 165 mm
H816543



MODERNA R
Lavabo à poser
620 x 465 x 165 mm
H816545



LAUFEN PRO S
Lavabo à poser,
face inférieure meulée
850 x 465 x 95 mm
H816965



LAUFEN PRO S
Lavabo à poser,
face inférieure meulée
1050 x 465 x 95 mm
H816966



LAUFEN PRO
Lave-mains à poser
450 x 340 x 115 mm
H811952



LAUFEN PRO
Lavabo à poser
550 x 480 x 115 mm
H817951

Détails dans la partie technique

LAVABOS À POSER



KARTELL by LAUFEN
Lavabo à poser

600 x 460 x 120 mm

H816333



THE NEW CLASSIC
Lave-mains à poser,
face inférieure meulée

500 x 450 x 135 mm

H815852 / H816852



LIVING CITY
Lave-mains à poser,
face inférieure meulée

450 x 380 x 140 mm

H815433



LIVING CITY
Lavabo à poser,
face inférieure meulée

500 / 600 x 460 x 140 mm

H817432 / H817434



VAL
Lavabo avec plage antidérapante
incorporée et plage de robinetterie
à droite, face inférieure meulée

530 x 400 x 115 mm

H816288



VAL
Lave-mains à poser,
face inférieure meulée

400 x 425 x 115 mm

H813281



VAL
Lave-mains à poser,
face inférieure meulée

450 / 550 x 420 x 115 mm

H816280 / H816282



VAL
Lavabo à poser,
face inférieure meulée

600 / 650 x 420 x 115 mm

H816283 / H816284



LAUFEN PRO S
Lave-mains à poser,
face inférieure meulée

450 x 340 x 85 mm

H816961



LAUFEN PRO S
Lavabo à poser,
face inférieure meulée

550 / 600 / 650 x 465 x 95 mm

H816962 / H816963 / H816964



LAUFEN PRO S
Lavabo à poser,
face inférieure meulée ,compact'

550 / 600 x 380 x 95 mm

H817958 / H817959



LAUFEN PRO S
Lavabo à poser,
face inférieure meulée

700 x 465 x 95 mm

H816967



LAUFEN PRO
Lavabo à poser

600 x 480 x 115 mm

H817952



LAUFEN PRO
Lavabo à poser

650 x 480 x 115 mm

H817953

Armoires adaptés voir
chapitre SPACE / CASE / BOUTIQUE.
Miroirs et armoires de toilette
adaptés voir chapitre FRAME 25.

LAVABOS À SEMI-ENCASTRER



LIVING CITY Lavabo semi-encasté 40 KARTELL BY LAUFEN Mitigeur de lavabo en PVD look acier inox

DES LAVABOS POUR ESPACES RÉDUITS

Les lavabos à encastrer dépassent la mince plaque peu encombrante. Dans les salles de bains d'hôtels et dans tous les lieux où l'espace est exigü, les lavabos à semi-encastrer représentent des solutions élégantes offrant davantage de liberté de mouvement.



LIVING CITY
Lavabo semi-encrstré,
rond

460 x 460 x 140 mm

H813431



LIVING CITY
Lavabo semi-encrstré,
rectangulaire

550 x 460 x 140 mm

H813432

Détails dans la partie technique

LAVABOS À ENCASTRER PAR-DESSUS



VAL Lavabo à encastrer par-dessus BOUTIQUE Plan de toilette sur mesure,

DES SOLUTIONS PERSONNALISÉES

Le lavabo en céramique vient s'insérer, par-dessus, dans la découpe du plateau. La combinaison de plateaux et de vasques existant en de multiples formes et couleurs permet de créer des salles de bains personnalisées.



INO
Lavabo à encastrer par-dessus

350 x 365 x 40 (150) mm

H817301



INO
Lavabo à encastrer par-dessus

500 x 365 x 40 (150) mm

H817302



VAL
Lavabo à encastrer par-dessus,
avec zone semi-humide ou plage
de robinetterie

550 x 360 x 40 (145) mm

H817281



LAUFEN PRO S
Lavabo à encastrer par-dessus

560 x 440 x 20 (175) mm

H818963



LAUFEN PRO
Lavabo à encastrer par-dessus

560 x 440 x 20 mm

H813961



FIORA
Lavabo à encastrer par-dessus,
avec plage de robinetterie

490 x 490 x 15 mm

H811772



INDOVA
Lavabo à encastrer par-dessus,
avec plage de robinetterie

570 x 450 x 12 mm

H811391



INDOVA
Lavabo à encastrer par-dessus,
avec plage de robinetterie

610 x 480 x 12 mm

H811392

Armoires adaptées
voir chapitre BOUTIQUE /
SPACE / CASE.
Miroirs et placards de toilette
avec miroir adaptés
voir chapitre FRAME 25 /
LEELO / BASE.

LAVABOS À ENCASTRER PAR-DESSOUS



LIVING CITY Lavabo encastré 55

UNE INTÉGRATION PARFAITE

Et c'est ainsi que le lavabo s'intègre harmonieusement à la salle de bains. Le lavabo en céramique se monte sous le plateau. Le lavabo et le plateau, en pierre naturelle, matière synthétique ou bois, sont parfaitement à niveau pour faciliter l'entretien.



LIVING CITY

Lavabo à encastrer par-dessous, rectangulaire, meulé

400 x 335 x 170 mm

H812432



LIVING CITY

Lavabo à encastrer par-dessous, rectangulaire, meulé

545 x 360 x 155 mm

H812431



LAUFEN PRO S

Lavabo à encastrer par-dessous, meulé

490 x 360 x 170 mm

H811961 / H811968 / H811969



LAUFEN PRO S

Lavabo à encastrer par-dessous, avec plage de robinetterie, meulé

490 x 360 x 170 mm

H811966



LAUFEN PRO

Lavabo à encastrer par-dessous, meulé

420 x 420 x 120 mm

H818961 / H818962



BIJOU

Lavabo à encastrer par-dessous, avec plage de robinetterie, meulé

415 x 365 x 205 mm

H811220



BIJOU

Lavabo à encastrer par-dessous, avec plage de robinetterie, meulé

480 x 400 x 215 mm

H811230



BIROVA

Lavabo à encastrer par-dessous, meulé

490 x 355 x 200 mm

H811191



FIORA

Lavabo à encastrer par-dessous, avec plage de robinetterie, meulé

410 x 410 x 205 mm

H811780 / H811782



SAVOY

Lavabo à encastrer par-dessous, meulé

500 x 350 x 205 mm

H813192

Détails dans la partie technique

WC-DOUCHE CLEANET RIVA Design by Peter Wirz



CLEANET RIVA WC douche ,rimless' sans rebord de rinçage
KARTELL BY LAUFEN Lavabo 60; mitigeur de lavabo; meuble sous lavabo; étagère ,Sound-rack'; miroir ,All Saints'; porte-serviettes ,Rail'



WC-DOUCHE CLEANET

À la pointe depuis longtemps en matière d'hygiène, les WC-douches sont devenus un standard dans un nombre grandissant de salles de bain. Le confort de l'hygiène intime avec de l'eau pure a fait ses preuves grâce à un progrès technologique constant. Ses qualités esthétiques se sont adaptées au langage des formes d'un aménagement moderne de salle de bain et incorporent de cette manière les exigences les plus élevées au design: Forme et fonctionnalité pour une meilleure qualité de vie dans la salle de bain.



CONFORT ULTIME

Son corps en céramique intemporel permet au WC douche Cleanet de s'intégrer harmonieusement à toutes les ambiances de salles de bains. Pour une qualité de design supérieure, grâce à une esthétique classique, et une meilleure qualité de vie, grâce à une eau pure pour la toilette intime.

PROPRETÉ INTÉGRALE

Le WC douche Cleanet offre, à chaque pas, hygiène et propreté optimales. Le concept d'hygiène par étape va des fonctions douche de base à l'entretien facile et au détartrage automatique, en passant par l'auto-nettoyage qui suit chaque utilisation.



FONCTIONNALITÉ PENSÉE

Le bien-être de toujours avoir à portée de main fraîcheur et pureté: Le bouton rotatif du WC douche Cleanet permet d'actionner confortablement et intuitivement toutes les fonctions de la douche. Tourner et appuyer – l'hygiène peut être si facile. D'autres fonctions et paramètres sont accessibles via une télécommande ou une App.



COMPARAISON DES FONCTIONS

	RIVA	NAVIA
HYGIÈNE		
Corps céramique plein	✓	✓
Finition en céramique LCC	✓	✓
Céramique rimless sans bride	✓	✓
Nettoyage en profondeur de la douchette, avant et après chaque usage	✓	✓
Douchette dissimulée dans la céramique	✓	✓
Buse et bague remplaçables	✓	✓
Siège et abattant amovibles	✓	✓
Fonction de détartrage automatique	✓	✓
Nettoyage thermique avec eau chauffée à 70 °C	✓	
Rinçage de l'appareil par APP	✓	✓
OPÉRATION		
Commande intuitive via bouton rotatif	✓	✓
Télécommande tactile	✓	
Utilisation via APP	✓	✓
Reconnaissance des utilisateurs	✓	
LES FONCTIONS		
Douchette séant	✓	✓
Douchette dames	✓	
Douchette Power	✓	
Mode oscillatoire	✓	✓
Impulsions	✓	
Temps de lavage programmable	✓	
L'intensité du jet	7	7
Position du jet	7	7
Température de la douche	7	7 (via APP)
Profils utilisateurs programmables	4	1 (via APP)
Aspiration automatique des odeurs	✓	
Lumière nuit	✓	
Signal lumineux	✓	✓
Mode économie d'énergie	✓	✓ (via APP)
Abaissement automatique du siège et de l'abattant	✓	✓
Isolation acoustique intégrée	✓	✓
DIMENSIONS DES PRODUITS	600 × 395 mm	580 × 370 mm



RIVA

WC lavant suspendu sans bride, avec abattant amovible, frein de chute, incluant télécommande avec écran tactile
600 x 395 x 405 (430) mm

H820691



NAVIA

WC lavant suspendu sans bride, avec abattant amovible, frein de chute
580 x 370 x 380 (430) mm

H820601



Plaque d'adaptation pour l'installation du WC-douche avec raccords excentrés de plus de 9 cm
450 x 450 x 25 mm

H894690

Couleurs **céramique**

	.400 Blanc avec LCC (Laufen Clean Coat)
	.757 Blanc mat

WC DOUCHE CLEANET RIVA

La doctrine à l'état pur incarnée par un design haut de gamme et une vie intérieure sophistiquée. Ce concept visionnaire de WC douche incomparable sur module en acier, pour une utilisation intuitive, fait preuve d'une évidente sensibilité. La philosophie globale, alliant design, confort et hygiène, a été menée à son sommet par une technologie brevetée puis récompensée par les plus importants prix en termes de design.



DESIGN **PLUS**



reddot award 2016
winner





CLEANET RIVA Module de commande avec bouton rotatif et bouton distinct pour la fonction Dames

WC DOUCHE CLEANET RIVA



CLEANET RIVA WC douche, sans bord de rinçage VAL Lavabo 75 KARTELL BY LAUFEN Mitigeur de lavabo



Design réduit et compact semblable à celui d'un WC normal



Buse interchangeable entièrement dissimulée derrière un cache céramique



Corps en céramique fermé avec alimentation en eau et en électricité dissimulée



Absorption automatique des odeurs grâce à un filtre au charbon actif



Hygiène garantie et nettoyage facile grâce à l'absence de bordure de rinçage et à la finition de surface en céramique LCC

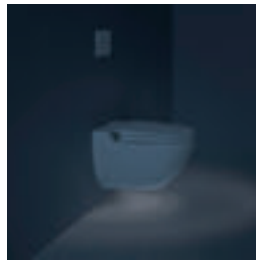

Voyant DEL de nuit avec fonction de signalisation



Commande intuitive via bouton rotatif ou télécommande



Possibilité de programmer différents profils utilisateurs



Jet de douche très puissant et doux à la fois



Fonctions d'auto-nettoyage intégrées avec nettoyage thermique et détartrage automatisé



Douchette en douceur pour dames avec bouton distinct



Ensemble siège et couvercle Duroplast amovible (sans fil) avec système d'abaissement automatique



Nettoyage minutieux de la buse avant et après chaque utilisation



Montage facile

WC DOUCHE CLEANET NAVIA

Axé sur l'essentiel, sans compromis aucun en matière d'hygiène – Cleanet Navia est la quintessence du WC douche. Un mode opératoire soigneusement pensé, un accent mis sur les fonctions clés et un design intemporel en font l'introduction idéale à l'univers du WC douche. Il convainc au quotidien par sa simplicité d'usage, pour une hygiène corporelle parfaite et douce comme pour un nettoyage efficace.



CLEANET NAVIA WC douche, sans bride

WC DOUCHE CLEANET NAVIA



CLEANET NAVIA WC douche, sans bride MODERNA PLUS baignoire KARTELL BY LAUFEN Tablette murale



Un design compact et minimal, grâce à un corps céramique fermé



Buse et bague de réglage hygiéniques et interchangeables



Finition de surface LCC et sans bride



Signalisation lumineuse LED



Mode opératoire intuitif via bouton rotatif ou App

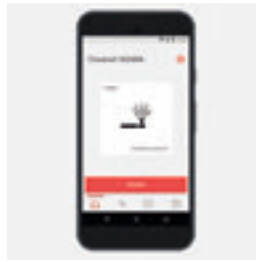

Un accès total via l'App



Jet puissant et doux à la fois, jusqu'à 3,5 l/min



Fonction détartrage automatique intégrée



Système de montage Laufen couvert, prémonté



Siège et abattant amovibles avec système d'abaissement automatique

FLORAKIDS Design by Andreas Dimitriadis

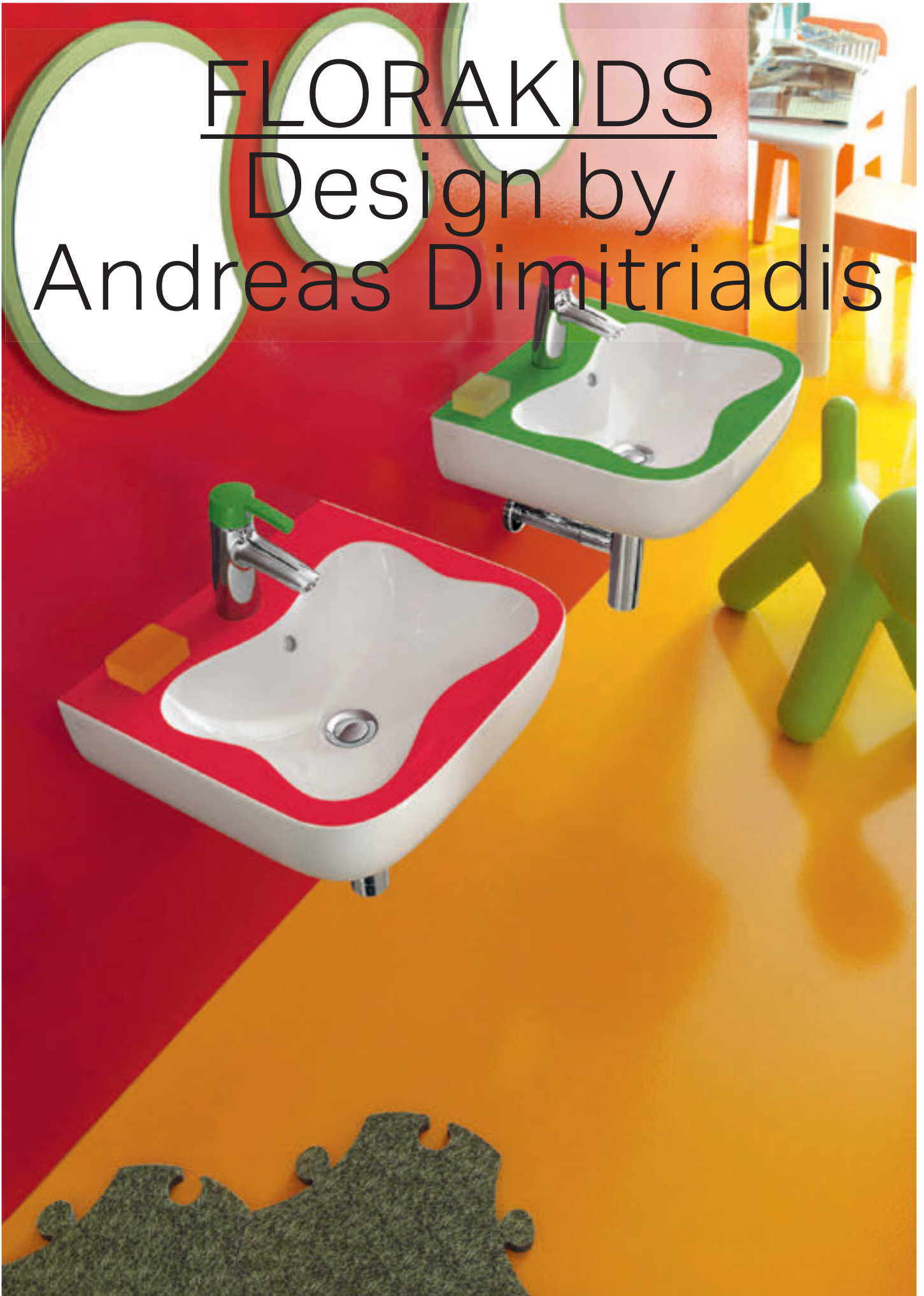

FLORAKIDS Lave-mains SURF Mitigeur de lavabo de Similor

L'AMOUR DU DÉTAIL!

Le sourire des enfants est le soleil de la vie. En tout temps, en tout lieu. Avec FLORAKIDS, la salle de bains devient une pièce d'épanouissement qui stimule le développement et l'imagination des enfants. Qui, avec sa disposition pleine de fantaisie, prend en compte leurs besoins spécifiques. Qui favorise la confiance en soi, grâce à une utilisation simple et sûre.



Lavabo 'nuage'

450 x 410 x 140 mm

H815031



WC suspendu, à chasse directe, avec rebord de rinçage

520 x 310 x 300 mm

H820031



Siège WC avec abattant, amovible, charnière en acier inoxydable, sans / avec système d'abaissement automatique, pour WC suspendu 820031

H891030 / H891031



Siège WC avec abattant 'ergo' sans abattant, amovible, charnière en acier inoxydable

H891032



Mitigeur de lavabo à levier unique, saillie 110 mm, goulot fixe, avec vidage, avec levier vert

110 x 155

H3116510141111



Mitigeur de lavabo à levier unique, saillie 110 mm, goulot fixe, avec vidage, avec levier rouge

110 x 155

H3116510241111

Couleurs lavabo 815031

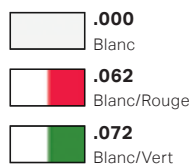

Couleurs WC 820031



Couleurs siège WC avec abattant

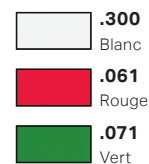

Couleurs robinetterie



Détails dans la partie technique

FLORAKIDS



FLORAKIDS Lave-mains SURF Mitigeur de lavabo de Similor



FLORAKIDS WC suspendu



SURF Mitigeur de lavabo de Similor



FLORAKIDS Lave-mains; WC suspendu SURF Mitigeur de lavabo de Similor

SALLE DE BAINS SANS BARRIÈRES

Design by
Peter Wirz

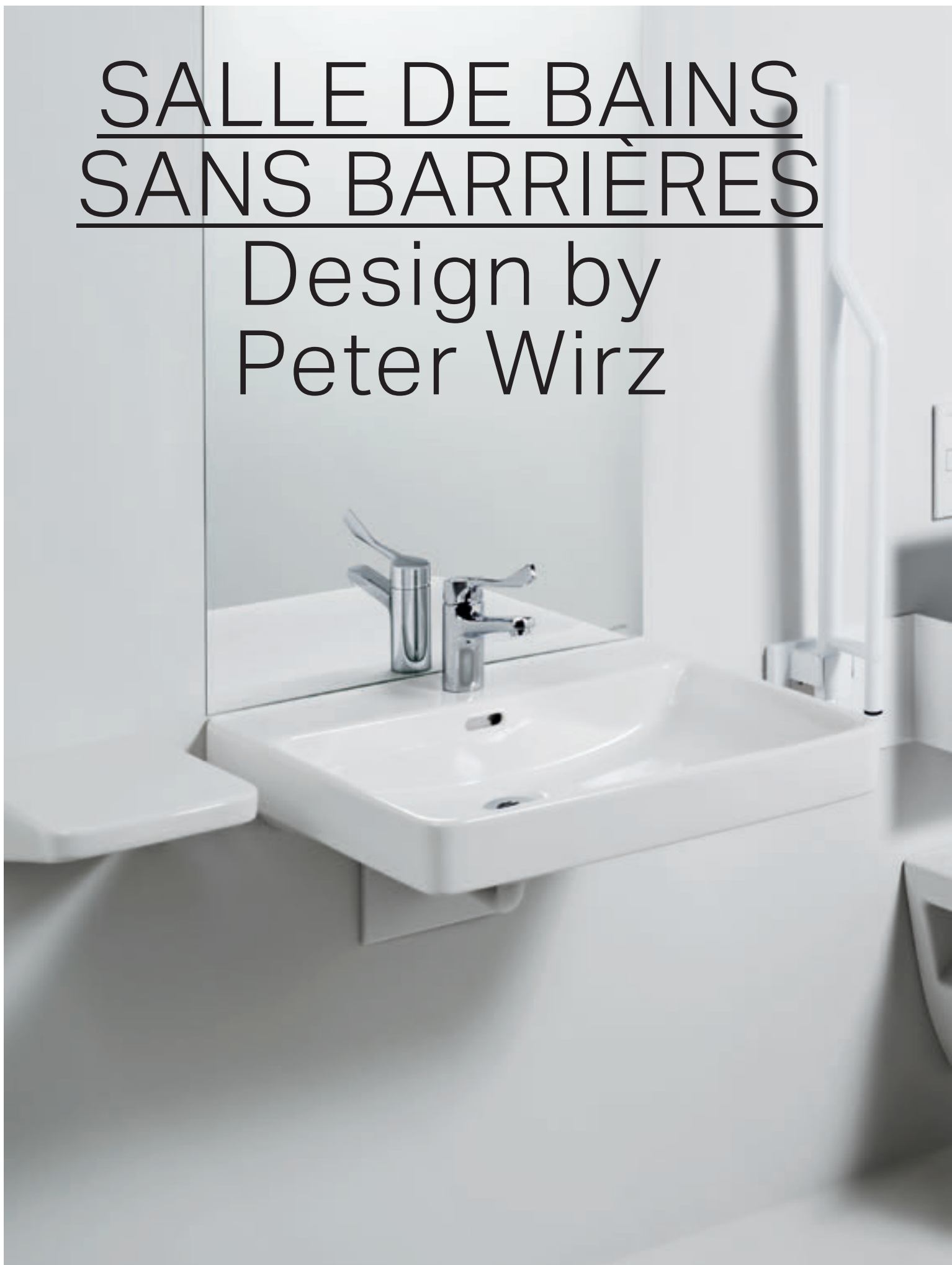

PRO LIBERTY Lavabo 60, sans barrière MODERNA R Étagère en céramique SK CITYPRO LIBERTY Mitigeur de lavabo, sans barrière de Similor



PRO LIBERTY WC suspendu, sans bord de rinçage, sans barrière; abattant WC, sans barrière
SK CITYPRO LIBERTY Mitigeur de douche, sans barrière de Similor LAUFEN SOLUTIONS Receveur de douche

LAUFEN PRO LIBERTY / MODERNA R

Liberté. Une valeur de la plus haute importance dans notre société, mais aussi un besoin de plus en plus fondamental dans la conception de salles de bains. Grâce à la solution pour un confort infini, on démontre qu'on peut s'affranchir des limites tout en restant dans les normes.





PRO LIBERTY Lavabo 60, sans barrière MODERNA R Étagère en céramique SK CITYPRO LIBERTY Mitigeur de lavabo, sans barrière



MODERNA R Lavabo 49 et WC, sans barrière; étagère en céramique SK CITYPRO LIBERTY Mitigeur de lavabo et mitigeur de douche sans barrière

LIBERTY LINE



LIBERTY LINE Lavabo 80; WC suspendu FRAME 25 Miroir

SANS LIMITE, SELON LA NORME DIN

Les normes 18024 et 18025 définissent les conditions que doivent remplir salles de bains et toilettes pour obtenir le certificat «sans limite DIN».

Le programme liberty line qui a reçu la certification «sans limite DIN» propose un lavabo extra plat sans trop-plein, dont le siphon est encastré, ce qui le rend accessible en fauteuil roulant. Plus haut d'au moins 5 cm qu'un WC traditionnel, ce WC possède un allongement de 70 cm, et peut être monté, en tant que WC suspendu, sur les branchements existants.



LIBERTY LINE Lavabo 80

LA SALLE DE BAINS SANS OBSTACLES

Avec l'évolution démographique, les besoins des personnes âgées deviennent un enjeu majeur. Parallèlement, la planification adaptée à chaque âge présente clairement des avantages pour tous. Une salle de bains sans obstacles offre en général plus de sécurité et de confort, tout en constituant un investissement pour l'avenir. Les produits LAUFEN et Similor conviennent pratiquement tous à une salle de bains en accord avec tous les âges de la vie. Selon le lieu d'utilisation et le groupe cible, certaines prescriptions et directives doivent néanmoins être respectées.

Des salles de bains pour tous âges

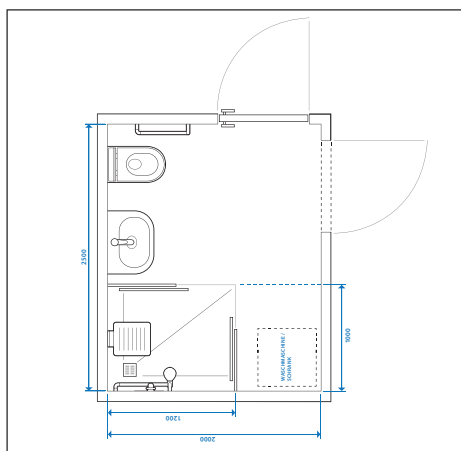

Planifier des logements pour chaque étape de la vie apporte une valeur ajoutée pour soi-même et pour les autres. Une salle de bains adaptée à chaque âge présente une surface d'au moins 4 ou 5 m², une douche de plain-pied aux dimensions généreuses (1.00×1.20 m) avec un robinet facile à utiliser et une glissière de douche permettant de s'agripper, un lave-mains abaissable doté d'un robinet ergonomique et un WC monté à 0.46 m (bord supérieur du siège WC).

WC publics

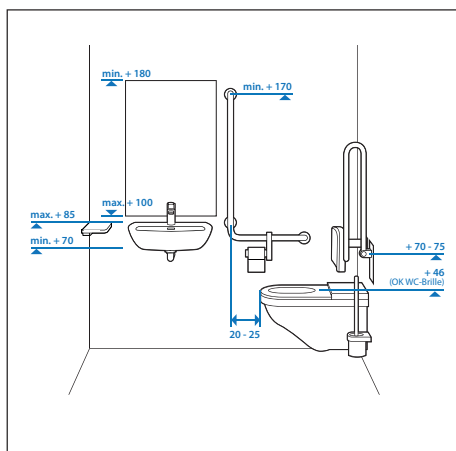

RC'est la norme SIA 500 «Constructions sans obstacles» qui constitue la base légale obligatoire pour la planification de toilettes publiques, par exemple dans les restaurants, les bâtiments de bureau, les centres commerciaux ou les installations sportives. Comme indiqué dans l'illustration 2, elle définit quel doit être l'équipement exact et son positionnement. Les pièces doivent avoir des dimensions minimales de 1.65×1.80 m (WC et lavabo) ou de 1.80×1.80 m (WC, lavabo et douche).

Maison de retraite et centre de soins

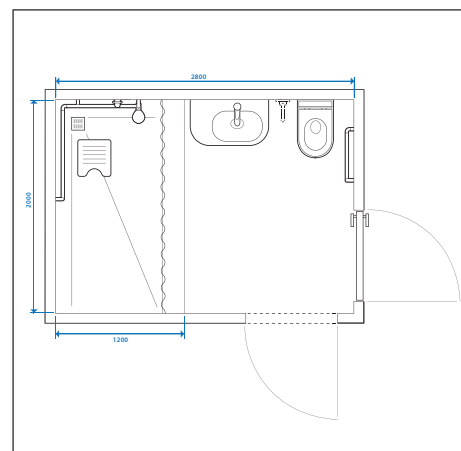

Il convient de planifier des pièces et des douches aux dimensions suffisamment généreuses dans les maisons de retraite et les centres de soins afin de permettre aux personnes à mobilité réduite de faire leur toilette avec un maximum d'autonomie. Afin de permettre les soins aux personnes souffrant d'un lourd handicap ou en surpoids, deux soignants doivent en outre avoir un accès optimal aux WC et à la douche.

WC

Le WC doit en principe être monté à une hauteur de 0.46 m (bord supérieur du siège WC). Le placer dans le coin d'une pièce avec un empattement de 0.45 m permet de monter une poignée en L. Selon la norme SIA 500, les WC des bâtiments accessibles au public doivent présenter une saillie de 0.65 m. Ceci est possible grâce à un WC liberty rallongé, un WC en saillie ou un WC encastré standard sur une installation murale courte.

Robinetterie

Plus la poignée du robinet est longue, moins la force nécessaire pour l'actionner doit être importante. Diverses séries de robinets Similor dotées de poignées plus longues peuvent aussi être montées ultérieurement. Les robinets sans contact ne demandent quant à eux aucune force et conviennent également. Dans la douche, un robinet encastré est recommandé. Ceci simplifie l'utilisation de la poignée à proximité.

AIDE A LA MOBILITE, PMR



MODERNA R
Lave-mains

490 x 390 x 145 mm

H815542



MODERNA R
WC suspendu ,liberty', à chasse directe, sans bride, sans barrière

700 x 360 x 345 (450) mm

H821547



MODERNA R
Siège WC sans abattant ,slim'

H896542



MODERNA R
Tablette ,liberty'

230 x 320 x 90 mm

H871540



PRO LIBERTY
Siège WC avec abattant avec / sans abattant ,liberty', sans barrière, avec charnière et tampons ultra-renforcés

H898950 / H898951

Siphon encastré avec vanne d'évacuation DN50 et tuyau de trop-plein 110 mm, avec cache blanc en plastique

H893902



PRO LIBERTY
Lavabo ,liberty', sans barrière

600 x 550 x 150 mm

H811950



PRO LIBERTY
Lavabo ,liberty', sans barrière

650 x 550 x 160 mm

H811953



PRO LIBERTY
WC suspendu ,liberty', sans barrière, à chasse directe, sans rebord de rinçage

700 x 365 x 335 (450) mm

H821960



PRO LIBERTY
WC suspendu ,liberty', sans bride, PMR

700 x 360 x 350 (450) mm

H821954



PRO LIBERTY
Siège WC avec abattant ,liberty', sans barrière, avec charnière et tampons ultra-renforcés

H898950 / H898951



LIBERTYLINE
Lavabo ,liberty', sans trop-plein et ouverture dans le vidage, sans barrière

800 x 550 x 150 mm

H811478



LIBERTYLINE
WC suspendu ,liberty', à chasse directe, avec rebord de rinçage, sans barrière

700 x 360 x 360 mm

H821470



LIBERTYLINE
Siège WC avec abattant avec / sans abattant ,liberty', amovible, sans barrière

H891470



LIBERTYLINE
Siège WC avec abattant avec / sans abattant ,liberty', amovible, sans barrière

H892470

Détails dans la partie technique

ARTICLES SPÉCIAUX ET ACCESSOIRES EN CÉRAMIQUE



BERNINA, vidoir mural avec grille

HYGIÈNE OPTIMISÉE ET LIGNES CLAIRES

Il faut souvent aller loin pour les trouver: des accessoires en céramique de qualité. Porte-miroirs de toutes les grandeurs, porte-rouleaux ou porte-balai, tous ces accessoires de qualité confèrent beaucoup d'élégance et de souveraineté à la salle de bains. En outre, ces accessoires élégants sont inusables et particulièrement faciles à nettoyer.



COLLEGE, lavabo pour écoles 60



AROLLA Lave-mains 48



UNIVERSAL Porte-balai



LIVING SQUARE Lavabo 130
recoupable jusqu'à 650 mm



UNIVERSAL Étagère en céramique

ARTICLES SPÉCIAUX ET ACCESSOIRES EN CERAMIQUE



PALACE/LIVING SQUARE

Étagère murale en céramique sanitaire, recoupable jusqu'à 650 mm

900/1200/1300/1500/1800x380x35(100)mm

H870433 / H870434



PALACE/LIVING SQUARE

Étagère murale en céramique sanitaire, recoupable jusqu'à 650 mm

900/1200/1300/1500/1800x380x35(100)mm

H870433 / H870434 / H870435 / H870436



TALUX

Lavabo à poser sur meuble, tablette à droite / à gauche

910 x 555 x 55 mm

H814671 / H814672



AROLLA

Lave-mains

480 x 350 x 150 mm

H815160



BERNINA

Évier mural suspendu, avec aspersion sur le bord, arrivée d'eau intérieure, évacuation intérieure horizontale avec grille rabattable, chromé

505 x 510 x 710 mm

H854211



UNIVERSAL

Porte-balai WC, en céramique sanitaire, avec balai de cabinet

180 x 90 x 105 mm

H873680

ARTICLES SPÉCIAUX ET ACCESSOIRES EN CERAMIQUE



AROLLA
Lavabo

540 x 450 x 190 mm

H812161 / H812162



AROLLA
Lavabo double

950 x 530 x 180 mm

H814166



AROLLA
Lavabo double

1150 x 555 x 190 mm

H814168



COLLEGE

Lavabo pour salle de classe, avec
plage de robinetterie, porte-savon
et support d'éponge

600 x 455 x 225 mm

H857600

TECE PLAQUES DE DÉCLENCHEMENT

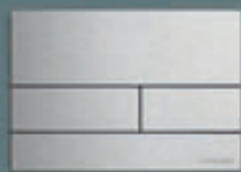

Vous trouverez de plus amples informations sur nos produits sur www.laufen-tece.ch ainsi que dans une brochure disponible séparément.

RINÇER AVEC ÉLÉGANCE

En tant qu'élément visible commandant la technique invisible cachée dans le mur, nos plaques de déclenchement Tece réunissent la forme et la fonction avec succès. Vous trouverez chez nous la matière adaptée à votre style et à votre sensation. Qu'ils soient en plastique économique, en acier inoxydable hygiéniquement robuste, élégamment en verre ou en ardoise véritable, contrôlés par pression d'un bouton ou par capteur, classiques, géométriques ou minimalistes modernes, montés à plat au mur ou même à fleur de paroi – la diversité des couleurs, des formes et des matériaux disponibles vous permet de toujours trouver le bon choix

Sélection de produits



1



2



3



4



5



6



7

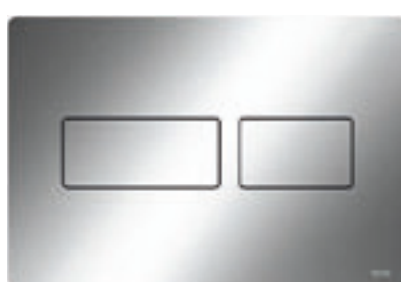

8

- 1 TECElux Mini noir
- 2 TECElux Mini blanc
- 3 TECESquare métal
- 4 TECESquare verre
- 5 TECEloop plastique
- 6 TECEloop verre
- 7 TECENow
- 8 TECESolid

TECE SYSTÈMES D'INSTALLATION technologie sanitaire dans le système



VAL WC suspendu „rimless“ sans rebord de rinçage; lavabo TECE Plaque de commande TECEsolid; système d'installation élément WC, élément lavabo SANIMATIC Robinet mural Twintronic

PRÊT À TOUT

Aucun travail n'est le même que le suivant. Mais pourquoi cela signifierait-il de partir à zéro pour chaque installation sanitaire? Pas lorsqu'il existe une solution qui fournit les mesures les plus importantes directement de l'usine. Les produits pré-assemblés dans les éléments sanitaires TECE sont prêts à l'emploi – que ce soit dans la cloison maçonnée ou dans les murs à montants métalliques et en bois. Cette approche fait gagner du temps et évite les tracasseries tout comme les erreurs.



Éléments WC



Éléments Urinoirs



Éléments Lavabos



Élément Bidet



Élément Vidoir mural

POINTS FORTS DU PRODUIT

- Pour le montage dans des murs à montants métalliques ou en bois ou autoportantes devant le mur
- Compatible avec le système Duofix*
- Les éléments de WC présentent une grande compatibilité universelle avec le WC douche
- Réservoir UNI entièrement pré-assemblé et fermé
- Disponible en trois hauteurs: 1120, 980 et 820 mm
- Éléments sont autoportants
- Éléments WC et bidet pouvant supporter jusqu'à 400 kg, éléments lavabos et urinoirs jusqu'à 150 kg
- Conforme aux normes d'isolation sonore DIN 4109, VDI 4100 et SIA 181

Vous trouverez de plus amples informations sur nos produits sur www.laufen-tece.ch ainsi que dans une brochure disponible séparément.

*Compatible avec Duofix. Duofix est une marque déposée d'un tiers.

MEUBLES DE SALLES DE BAINS



VAL Lavabo à encastrer par-dessus BOUTIQUE Plan de toilette sur mesure, élément tiroir au sol 90



COMBINAISONS







































































Combinaisons possibles céramique - meubles

	Séries céramiques Laufen Lavabos pour meubles / Lavabos à poser													
Programmes de meubles Laufen Meubles sous lavabo, plans de toilette pour lavabos et lavabos à poser	The New Classic	Sonar	Il Bagno Alessi One	Palomba Collection	Kartell by Laufen	Living City	Living Square	Living SaphirKeramik	Ino	Val	Palace	Moderna R	Laufen Pro S	Laufen Pro
Boutique	•	•		•	•			•	•	•				
Base										•			•	
Case				•		•	•				•		•	•
Case plans de toilette				•	•	•	•	•	•	•			•	•
Space										•				
Space plans de toilette				•	•	•	•	•	•	•			•	•
The New Classic	•													
Sonar		•												
Il Bagno Alessi One			•											
Palomba Collection				•										
Kartell by Laufen					•									
Ino									•					
Moderna R												•		
Laufen Pro S													•	
Laufen Pro														•

COULEURS DES MEUBLES

Couleurs standard

Couleurs spéciales

										
Boutique	Chêne clair	Chêne foncé								
										
Base	Blanc	Blanc mat	Blanc brillant	Orme clair	Orme brun foncé	Gris signalisation	M01	M36		
										
Case	Blanc mat	Blanc brillant	Chêne blanchi	Chêne anthracite						
										
Case plans de toilette	Blanc	Blanc brillant	Chêne blanchi	Chêne anthracite						
										
Space	Blanc mat	Noyer clair	Orme foncé							
										
Space plans de toilette	Blanc mat	Noyer clair	Orme foncé							
										
Sonar	Or (laqué)	Cuivre (laqué)	Titane	Or & Nero Marquina	Cuivre & Nero Marquina	Titane & Nero Marquina				
										
The New Classic	Blanc (laqué)	Gris signalisation	Plaqué en chêne noirci							
										
Il Bagno Alessi One	Blanc brillant	Noce Canaletto								
										
Palomba Collection	Blanc	Cerisier Vermont	Gris pierre							
										
Kartell by Laufen	Blanc mat	Blanc brillant	Gris ardoise	Gris silex						
										
Ino	Blanc mat	Noyer foncé								
										
Moderna R	Frêne miel	Chêne foncé	Blanc mat	Blanc brillant						
										
Laufen Pro S	Blanc mat	Blanc brillant	Graphite	Wengé	Chêne clair					
										
Laufen Pro	Blanc mat	Blanc brillant	Wengé							

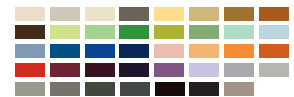

Les modèles ne sont pas tous disponibles dans tous les coloris.

BOUTIQUE



INO Lavabo à poser; baignoire KARTELL BY LAUFEN Mitigeur de lavabo; Mitigeur de bain sur colonne
BOUTIQUE Meuble sous lavabo 90; armoire mi-haute avec façade ouverte FRAME 25 Miroir

LE DÉSIR POUR SEUL RÉFÉRENCE

Peu de séries de meubles peuvent embellir une salle de bains avec autant de conviction. Les matériaux et bois haut de gamme de la collection BOUTIQUE sont conçus avec le plus grand soin, avec les technologies les plus pointues, de sorte qu'ils satisfont les plus exigeants. Ce faisant, les caractéristiques novatrices de la SaphirKeramik se reflètent dans la finesse du design. Des arêtes finement effilées embellissent l'espace de rangement de la salle de bains, qui s'harmonise à merveille avec les profils raffinés des lavabos. Un design bien pensé et des solutions technologiques intelligentes, il n'en faut pas plus pour que s'installe un sentiment de convivialité.



BOUTIQUE



VAL Lavabo 95 BOUTIQUE Meuble sous lavabo 120 KARTELL BY LAUFEN Mitigeur de lavabo



BOUTIQUE Armoire haute; meuble sous lavabo



VAL Vasque à poser KARTELL BY LAUFEN Mitigeur de lavabo
BOUTIQUE Plan de toilette; meuble sous lavabo



LIVING SAPHIRKERAMIK Vasque à poser
BOUTIQUE Plan de toilette; meuble sous lavabo

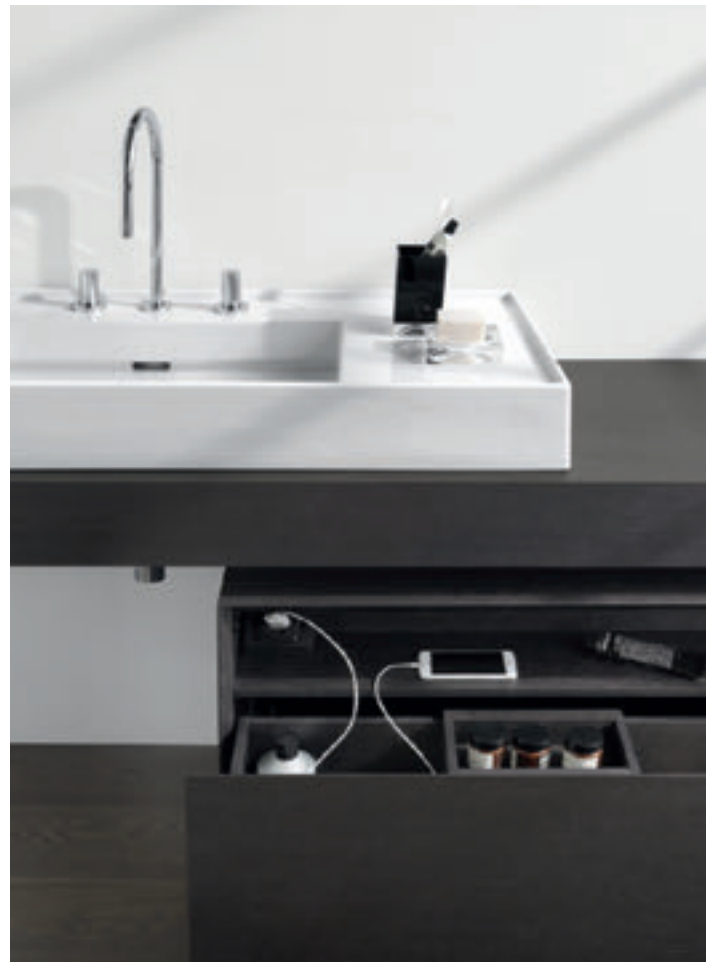

KARTELL BY LAUFEN Meuble sous lavabo 90, surface inférieure meulée; mitigeur de lavabo BOUTIQUE Plan de toilette; élément tiroir avec prise

BOUTIQUE



Élément de tiroir 900, 1 tiroir avec / sans découpe centrale

900 x 380 x 360 mm
H409003 / H409000



Élément de tiroir 900, 1 tiroir avec / sans découpe centrale

900 x 500 x 430 mm
H409013 / H409010



Élément de tiroir 1200, 1 tiroir avec / sans découpe centrale

1200 x 380 x 360 mm
H409033 / H409030



Élément de tiroir 1200, 1 tiroir, avec découpe à gauche / à droite

1200 x 380 x 360 mm
H409031 / H409032



Plateau pour élément de tiroir 1200x500 mm (pour montage au sol)

1120 x 460 x 40 mm
H409235



Plateau pour élément de tiroir 900x500 mm (pour montage au sol)

820 x 460 x 40 mm
H409230



Plan de toilette, sur mesure, 600-2200 mm, 80/120 mm d'épaisseur (à commander via formulaire de commande)

500 mm
H409220



Système de rangement pour tiroir, petit

195 x 250 x 55 mm
H409200



Élément d'étagère ouvert

300 x 380 x 360 mm
H409100



Élément d'étagère ouvert

300 x 500 x 430 mm
H409101



Étagère intérieure pour élément de tiroir 900 x 380 mm, avec préparation pour prise

865 x 90 x 85 mm
H409241



Étagère intérieure pour élément de tiroir 900 x 500 mm, avec préparation pour prise

865 x 150 x 85 mm
H409242

Couleurs porte-serviettes CASE

 **.104**
Aluminium anodisé luisant

 **.105**
Aluminium anodisé

 **.106**
Aluminium brun foncé



CASE

Porte-serviettes pour meuble, 270 / 320 / 400 mm

270 / 320 / 400 x 60 x 15 mm

H490950 / H490951 / H490952

Détails dans la partie technique



Élément de tiroir 1200, 1 tiroir, avec découpe à droite et à gauche

1200 x 380 x 360 mm

H409034



Élément de tiroir 1200, 1 tiroir avec / sans découpe centrale

1200 x 500 x 430 mm

H409053 / H409050



Élément de tiroir 1200, 1 tiroir, avec découpe à gauche / à droite

1200 x 500 x 430 mm

H409051 / H409052



Élément de tiroir 1200, 1 tiroir, avec découpe à droite et à gauche

1200 x 500 x 430 mm

H409054



Système de rangement pour tiroir, grand

275 x 250 x 55 mm

H409201



Armoire haute, 1 porte, charnières à gauche ou à droite, avec 4 étagères en bois

300 x 300 x 1800 mm

H409131

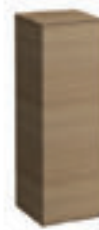

Armoire mi-haute, 1 porte, charnières à gauche ou à droite, avec 2 étagères en bois

300 x 300 x 900 mm

H409151



Armoire mi-haute, façade ouverte

300 x 300 x 900 mm

H409170

Couleurs meubles

	.250 Chêne clair
	.251 Chêne foncé



Étagère intérieure pour élément de tiroir 1200 x 380 mm, avec préparation pour prise

1165 x 90 x 85 mm

H409245



Étagère intérieure pour élément de tiroir 1200 x 500 mm, avec préparation pour prise

1165 x 150 x 85 mm

H409246



Module de prise, IP 44, compatible avec compartiment pour tiroir en forme L

409241, 409242, 409245, 409246

180 x 110 x 60 mm

H492985

Miroirs et placards de toilette avec miroir adaptés voir chapitre FRAME 25 / LEELO.

SPACE



VAL Lavabo 120 SPACE Meuble sous lavabo 120 FRAME 25 Miroir

L'ARCHITECTURE INTÉRIEURE, SIMPLE COMME JAMAIS

SPACE donne une définition de l'espace basée sur la caractéristique de la SaphirKeramik que LAUFEN exploite depuis son invention. Des lignes austères et de faibles rayons d'arêtes dessinent la forme, tandis que la finesse des matériaux et une technologie poussée veillent au confort. Avec 39 coloris, 76 variantes de meubles et d'innombrables combinaisons de céramique, pas facile de se décider!



VAL Lavabo 120 SPACE Meuble sous lavabo 120

SPACE



LIVING CITY Lavabo à poser 60 SPACE Plan de toilette; élément tiroir 60 CITYPLUS Mitigeur de lavabo FRAME 25 Miroir



SPACE Armoire haute avec miroirs des deux côtés



SPACE Armoire haute avec 4 étagères



SPACE Plan de toilette; élément tiroir



SPACE Plan de toilette; élément tiroir avec système de rangement



PRO S Lavabo à poser 60 PRO WC suspendu SPACE Plan de toilette; élément tiroir; armoire haute; armoire haute «slim»
FRAME 25 Armoire de toilette avec miroir



VAL Lavabo 55 SPACE Meuble sous lavabo; armoire haute avec façade ouverte
FRAME 25 Miroir

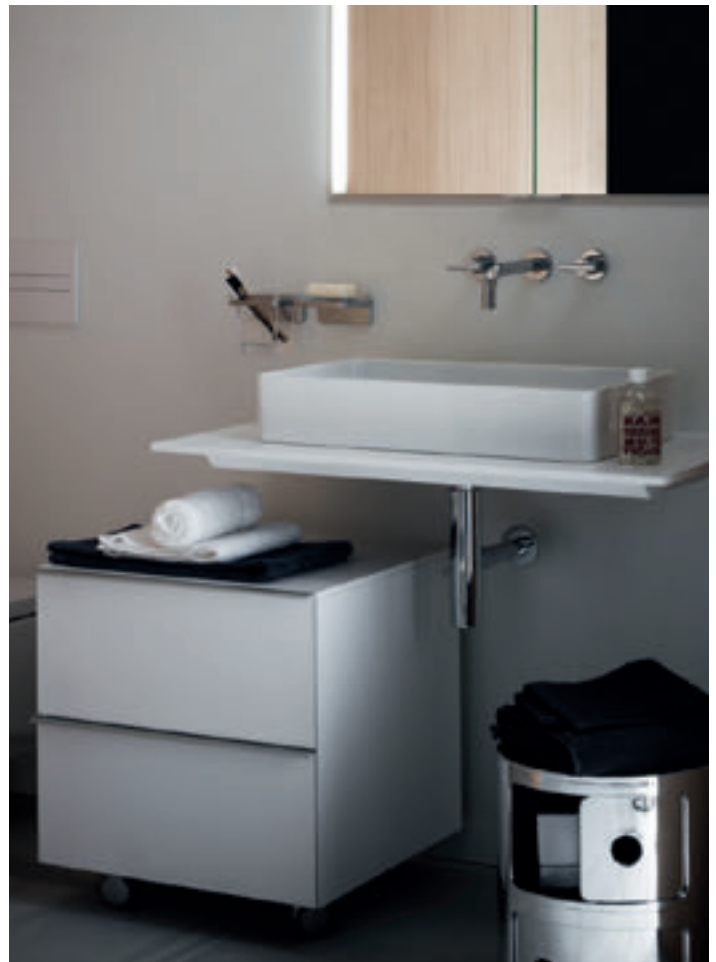

LIVING SAPHIRKERAMIK Vasque à poser
SPACE Plan de toilette; trolley FRAME 25 Armoire de toilette avec miroir

SPACE



Plan de toilette, 900 mm,
sans / avec découpe,
13 mm d'épaisseur

870 x 520 x 13 mm
H410950 / H410953



Plan de toilette, 1200 mm,
sans / avec découpe, 13 mm
d'épaisseur

1170 x 520 x 13 mm
H411000 / H411003



Plan de toilette, 1200 mm,
avec découpe à gauche / à droite,
13 mm d'épaisseur

1170 x 520 x 13 mm
H411001 / H411002



Plan de toilette, 1200 mm,
avec découpe à gauche et à droite,
13 mm d'épaisseur

1170 x 520 x 13 mm
H411004



Plan de toilette, sur mesure
600-2200 mm, 100 mm d'épaisseur
(à commander via formulaire
de commande)
520 x 100 mm

H411090



Élément de tiroir, 450 mm,
1 tiroir

435 x 520 x 250 mm
H411101



Élément de tiroir, 600 mm,
1 tiroir

585 x 520 x 250 mm
H411131



Élément de tiroir, 800 mm,
1 tiroir

790 x 520 x 250 mm
H411161

Farben Möbel

-  **.100**
Blanc mat, avec poignée aluminium
anodisé
-  **.101**
Noyer clair, avec poignée aluminium
anodisé
-  **.103**
Orme foncé, avec poignée aluminium
brun foncé
-  **.999***
Multicolore (Vernis)

Veillez indiquer le numéro de couleur lors de la commande.





Vous trouverez de plus amples informations sur les 39 couleurs en option au chapitre Propriétés et avantages de nos produits.



Jeu de pieds réglables (2 pièces),
hauteur 275 mm, surface en
aluminium anodisé
80 x 80 x 275 mm

H411220

Couleurs porte-serviettes CASE

-  **.104**
Aluminium anodisé luisant
-  **.105**
Aluminium anodisé
-  **.106**
Aluminium brun foncé



Compartment de rangement ,grand'
pour tiroir et caisson à roulettes,
laqué blanc mat
320 x 325 x 45 mm

H495406



CASE
Porte-serviettes pour meuble,
270 / 320 / 400 mm

270 / 320 / 400 x 60 x 15 mm

H490950 / H490951 / H490952

Détails dans la partie technique



Plan de toilette,
1600 mm, sans / avec découpe,
13 mm d'épaisseur

1580 x 520 x 13 mm

H411050 / H411053



Plan de toilette, 1600 mm,
avec découpe à gauche / à droite,
13 mm d'épaisseur

1580 x 520 x 13 mm

H411051 / H411052



Plan de toilette, 1600 mm,
avec découpe à gauche et à droite,
13 mm d'épaisseur

1580 x 520 x 13 mm

H411054



Plan de toilette, sur mesure,
600-2200 mm, 13 mm d'épaisseur
(à commander via formulaire
de commande)
520 x 13 mm

H411080



Trolley, 2 tiroirs

535 x 520 x 580 mm

H411192



Armoire haute à façade ouverte,
4 étagères

300 x 295 x 1700 mm

H410900



Armoire haute à façade miroir,
charnières à gauche ou à droite,
4 étagères

300 x 300 x 1700 mm

H410901



Armoire haute ,slim' à façade ouverte,
4 étagères

150 x 295 x 1700 mm

H410905

Couleurs **poignée / pieds réglables**

.004
Chromé

Veillez indiquer le numéro de couleur des meubles, des
porte-serviettes et des pieds dans le texte de commande



Compartiment de rangement ,petit'
pour meuble sous lavabo,
laqué blanc mat

200 x 245 x 45 mm

H495400



Compartiment de rangement ,petit'
pour tiroir et caisson à roulettes,
laqué blanc mat

200 x 325 x 45 mm

H495402



Compartiment de rangement ,grand'
pour meuble sous lavabo,
laqué blanc mat

320 x 245 x 45 mm

H495404

Plus de meubles SPACE
peuvent être trouvés dans les
chapitres VAL.
Miroirs et placards de toilette
avec miroir adaptés voir
chapitre FRAME 25 /
LEELO.

CASE



LIVING CITY Lavabo 100, tablette à droite CASE for LIVING Meuble sous lavabo

MEUBLES / PLANS DE TOILETTE

Les meubles équipent nos intérieurs, expriment notre style, notre identité visuelle. Mais l'apparence n'est pas le seul critère pour apprécier un élément, l'haptique et la fonctionnalité jouent également leur rôle. Conçue en ce sens, la série de meubles de salle de bains CASE associe ces facteurs de succès à une atmosphère simple et minimaliste. Le style architectural moderne, sobre et intemporel, confère aux éléments céramiques une prééminence visuelle.



LIVING SQUARE Lavabo 130 CASE for LIVING Meuble sous lavabo, porte-serviettes

CASE



CASE Armoire haute



LIVING SQUARE Lavabo avec tablette à droite CASE for LIVING Meuble sous lavabo
FRAME 25 Miroir



CASE Meuble sous lavabo



LIVING CITY Lavabo 100 CASE for LIVING Meuble sous lavabo



LIVING CITY Lave-mains 45
CASE for LIVING Meuble sous lavabo 45

CASE



LAFEN PRO S Lavabo à poser 60 CASE Plan de toilette 120 avec élément tiroir; trolley



LIVING CITY Lavabo à poser 60 CASE Plan de toilette 90 avec élément tiroir adapté et porte-serviettes



CASE Plan de toilette 180 avec élément tiroir 90 PALOMBA COLLECTION Lavabo à poser



CASE for PALACE Meuble sous lavabo 90; armoire haute PALACE Lavabo 90

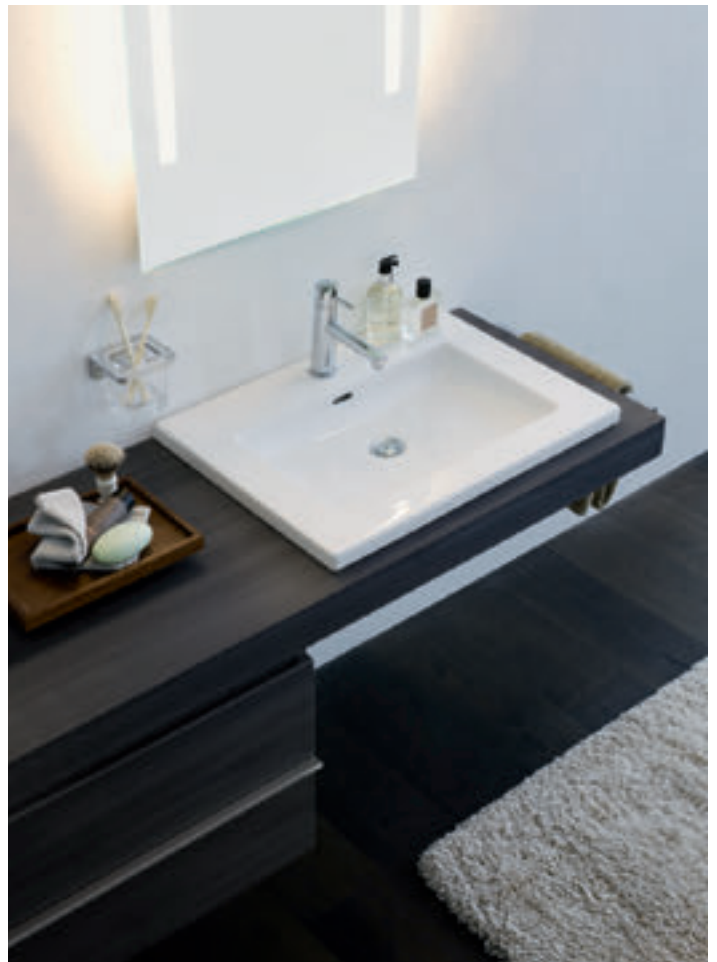

CASE Plan de toilette 160 avec élément tiroir 80 LIVING SQUARE Lavabo 65

CASE



Plan de toilette, 600 mm,
avec / sans découpe centrale

595 x 520 x 80 mm

H405110 / H405111



Plan de toilette, 800 mm,
avec / sans découpe centrale

790 x 520 x 80 mm

H405120 / H405121



Plan de toilette, 900 mm,
avec / sans découpe centrale

895 x 520 x 80 mm

H405130 / H405131



Plan de toilette, 1200 mm,
avec / sans découpe centrale

1190 x 520 x 80 mm

H405140 / H405141



Plan de toilette, 1600 mm,
avec découpe à gauche et à droite

1580 x 520 x 80 mm

H405154



Plan de toilette, 1800 mm,
avec / sans découpe centrale

1785 x 520 x 80 mm

H405160 / H405161



Plan de toilette, 1800 mm,
avec découpe à gauche / à droite

1785 x 520 x 80 mm

H405162 / H405163



Plan de toilette, 1800 mm,
avec découpe à gauche et à droite

1785 x 520 x 80 mm

H405164



Armoire haute, 1 porte, 4 étagères en
verre, charnières à gauche / à droite

350 x 335 x 1650 mm

H402021 / H402022



Armoire mi-haute, avec 2 étagères en
verre, charnières à gauche / à droite

350 x 335 x 1000 mm

H402011 / H402012



Trolley avec tiroir et tiroir intérieur
supplémentaire

460 x 385 x 505 mm

H402051



Jeu de pieds réglables (2 pièces),
hauteur 165 / 355 / 370 mm, surface
en aluminium anodisé
80 x 80 x 165 mm

**H483091 / H483092 / H483094 /
H483095 / H483097 / H483099**

Couleurs porte-serviettes CASE

.104
Aluminium anodisé luisant

.105
Aluminium anodisé

.106
Aluminium brun foncé

Détails dans la partie technique



Plan de toilette, 1200 mm,
avec découpe à gauche / à droite

1190 x 520 x 80 mm

H405142 / H405143



Plan de toilette, 1200 mm,
avec découpe à gauche et à droite

1190 x 520 x 80 mm

H405144



Plan de toilette, 1600 mm,
avec / sans découpe centrale

1580 x 520 x 80 mm

H405150 / H405151



Plan de toilette, 1600 mm,
avec découpe à gauche / à droite

1580 x 520 x 80 mm

H405152 / H405153



Plan de toilette, sur mesure,
500-2200 mm (à commander via
formulaire de commande)
520 x 80 mm

H405170



Élément de tiroir, 600 / 800 / 900 mm,
avec un tiroir

595 x 520 x 230 mm

H405212 / H405222 / H405232



Élément de tiroir, 600 / 800 / 900 mm,
avec deux tiroirs

595 x 520 x 450 mm

H405214 / H405224 / H405234



Élément de tiroir, 600 / 800 / 900 mm,
avec deux tiroirs

895 x 520 x 230 mm

H405214 / H405224 / H405234

Couleurs meubles

	.463 Blanc mat
	.475 Blanc brillant
	.519 Chêne blanchi
	.548 Chêne anthracite
	.999* Multicolour (Vernis)

Veuillez indiquer le numéro de couleur lors de la commande.

01	02	03	04	05	06	07	08
09	10	11	12	13	14	15	16
17	18	19	20	21	22	23	24
25	26	27	28	29	30	31	32
33	34	35	36	37	38	39	

Vous trouverez de plus amples informations sur les 39 couleurs en option au chapitre Propriétés et avantages de nos produits.

*non disponible pour plan de toilette et éléments de tiroir



Porte-serviettes pour meuble,
270 / 320 / 400 mm

270 / 320 / 400 x 60 x 15 mm

H490950 / H490951 / H490952

Plus de meubles CASE
peuvent être trouvés dans les
chapitres LIVING et PALACE.

BASE



PRO S Lavabo 120 BASE for PRO S Meuble sous lavabo BASE Armoire de toilette avec miroir et armoire haute

MEUBLES ET MIROIRS

Le temps passé dans son bain embellit également l'âme. Avec la série BASE, ce temps prend une tournure agréable. Créatrice d'atmosphère, cette série de meubles de salle de bain se marie de manière harmonieuse aux collections céramiques de LAUFEN pour donner naissance à un tout parfaitement esthétique. Grâce à sa technologie fonctionnelle au quotidien, à ses différents types de surfaces et sa large palette de couleurs, la gamme rend possibles les projets d'aménagement de salles de bains les plus ambitieux, sans le moindre compromis.



PRO S Lavabo double BASE for PRO S Meuble sous lavabo avec 4 tiroirs 120

BASE



PRO S Lave-mains BASE for PRO S Petit meuble 48
FRAME 25 Plateau en verre



VAL Lavabo 120, à poser sur meuble; mitigeur de lavabo
BASE for VAL Meuble sous lavabo



BASE Armoires hautes



VAL Lave-mains 45; WC suspendu, sans bord de rinçage BASE for VAL Petit meuble FRAME 25 Miroir et plateau en verre 45

BASE



PRO S Combinaison lavabo «slim» 80 avec BASE Meuble sous lavabo BASE Armoire de toilette avec miroir, armoires haute et mi-haute
PRO WC suspendu, sans bord de rinçage



BASE for VAL Petit meuble VAL Lavabo 60



BASE for VAL Petit meuble, armoire haute et armoire de toilette avec miroir VAL Lavabo 60



BASE Armoire de toilette avec miroir 80 avec prise intégrée et éclairage installé



BASE Armoire haute avec tiroir

BASE



PRO S Combinaison lavabo «slim» 120 avec BASE Meuble sous lavabo BASE Armoires hautes
PRO WC suspendu, sans bord de rinçage FRAME 25 Miroir avec tablette en verre

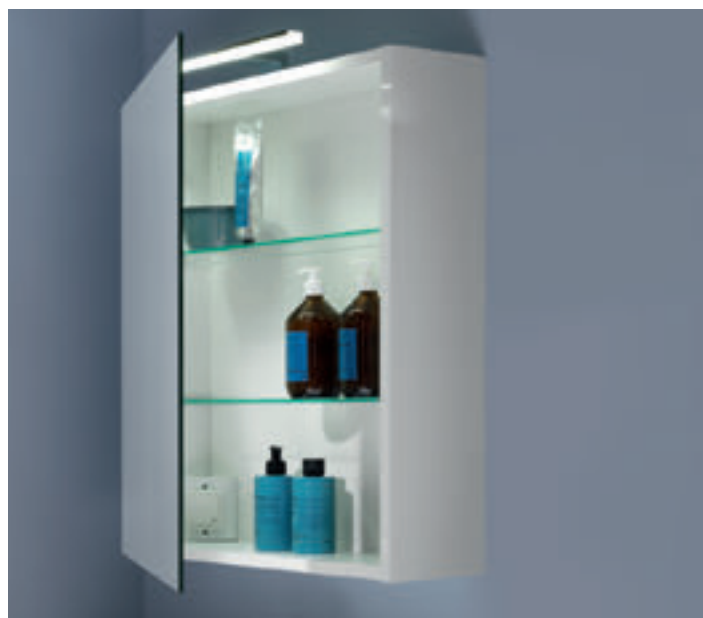

BASE Armoire de toilette avec miroir 60 avec prise intégrée et éclairage installé



PRO S Combinaison de meuble de lavabo «slim» avec BASE Meuble sous lavabo



VAL Lave mains, avec plage de robinetterie à droite; WC suspendu „rimless“ sans rebord de rinçage BASE Meuble sous lavabo avec 1 porte

BASE



Armoire haute, à faible saillie, 1 porte, charnières à gauche / à droite, 1 étagère fixe, 4 étagères en verre, design coordonné aux Combipacks 350 x 185 x 1650 mm

H402651 / H402652



Armoire haute, 1 porte, charnières à gauche / à droite, 1 étagère fixe, 4 étagères en verre, design coordonné aux Combipacks 350 x 335 x 1650 mm

H402681 / H402682



Armoire haute, 2 portes, charnières à gauche / à droite, 1 niche ouverte, 2 étagères en verre, design coordonné aux Combipacks 350 x 335 x 1650 mm

H402701 / H402702



Armoire murale, à faible saillie, 1 porte, charnières à gauche / à droite, design coordonné aux Combipacks 350 x 185 x 700 mm

H402611 / H402612



Armoire haute, 2 portes, charnières à gauche / à droite, 1 tiroir, 2 étagères en verre, design coordonné aux Combipacks 350 x 335 x 1650 mm

H402721 / H402722



Armoire murale, à faible saillie, 1 porte, charnières à gauche / à droite, design coordonné aux éléments bas

350 x 185 x 700 mm

H402601 / H402602



Armoire haute, 2 portes, charnières à gauche / à droite, 1 tiroir, 2 étagères en verre, design coordonné aux Combipacks 350 x 335 x 1650 mm

H402721 / H402722



Armoire haute, sur mesure 250-450 mm, hauteur max. 1650 mm (à commander via formulaire de commande) 335 mm

H402730



Armoire de toilette, 1200 mm, 2 portes, avec élément d'éclairage LED horizontal, 2 étagères en verre, 1 prise

1200 x 185 x 700 mm

H402912



Set d'accessoires, composé d'un miroir grossissant, d'une barre aimantée ainsi que d'un pot en plastique transparent 190 x 100 x 130 mm

H490600



Étagère avec façade miroir, ouverte sur les côtés à gauche et à droite, 2 étagères

250 x 185 x 700 mm

H402950

Couleurs **pieds réglables**



.004
Chromé

Couleurs **porte-serviettes CASE**



.104
Aluminium anodisé luisant

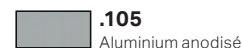

.105
Aluminium anodisé



.106
Aluminium brun foncé



Jeu de pieds réglables (2 pièces), hauteur 264 / 283 / 293 mm, surface en aluminium anodisé 30 x 90 x 264 mm

H402990 / H402991 / H402992



CASE
Porte-serviettes pour meuble, 270 / 320 / 400 mm

270 / 320 / 400 x 60 x 15 mm

H490950 / H490951 / H490952

Détails dans la partie technique



Armoire haute, à faible saillie, 1 porte, charnières à gauche / à droite, 1 étagère fixe, 4 étagères en verre, design coordonné aux éléments bas 350 x 185 x 1650 mm

H402641 / H402642



Armoire haute, 1 porte, charnières à gauche / à droite, 1 étagère fixe, 4 étagères en verre, design coordonné aux éléments bas 350 x 335 x 1650 mm

H402671 / H402672



Armoire haute, 2 portes, charnières à gauche / à droite, 1 niche ouverte, 2 étagères en verre, design coordonné aux éléments bas 350 x 335 x 1650 mm

H402691 / H402692



Armoire haute, 2 portes, charnières à gauche / à droite, 1 tiroir, 2 étagères en verre, design coordonné aux éléments bas 350 x 335 x 1650 mm

H402711 / H402712



Corbeille à linge pour armoires hautes

270 x 270 x 450 mm

H493020



Armoire de toilette, 600 mm, 1 port, charnières de porte à gauche / à droite, avec élément d'éclairage LED horizontal, 2 étagères en verre, 1 prise 600 x 185 x 700 mm

H402761 / H402762



Armoire de toilette, 800 mm, 2 portes, avec élément d'éclairage LED horizontal, 2 étagères en verre, 1 prise 800 x 185 x 700 mm

800 x 185 x 700 mm

H402812









Armoire de toilette, 1000 mm, 2 portes, avec élément d'éclairage LED horizontal, 2 étagères en verre, 1 prise 1000 x 185 x 700 mm

1000 x 185 x 700 mm

H402862

Couleurs meubles

-  **.260**
Blanc mat
-  **.261**
Blanc brillant
-  **.262**
Orme clair
-  **.263**
Orme foncé
-  **.M01**
Blanc perlé
-  **.M36**
Gris signalisation
-  **.999***
Multicolour (Vernis)

Veuillez indiquer le numéro de couleur lors de la commande.



Vous trouverez de plus amples informations sur les 39 couleurs en option au chapitre Propriétés et avantages de nos produits.

Plus de meubles
BASE peuvent être trouvés
dans les chapitres
VAL et PRO S.

FRAME 25



INO Lavabo KARTELL BY LAUFEN Mitigeur de lavabo FRAME 25 Miroir avec cadre aluminium; élément d'éclairage LED horizontal

ARMOIRES DE TOILETTE / MIROIRS / ÉTAGÈRES EN VERRE

Les miroirs FRAME 25 laissent s'exprimer une élégance intemporelle. Que ce soit pendant la toilette, le maquillage ou le rasage, leur clarté cristalline est convaincante. Ils sont protégés par un mince cadre en aluminium anodisé aux arêtes nettement définies.

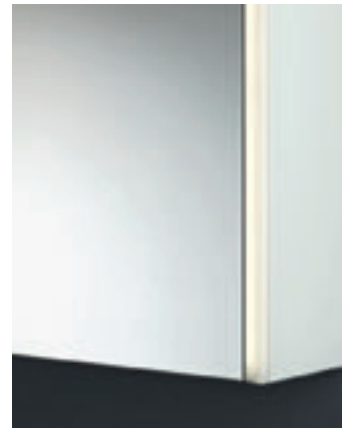

FRAME 25 Armoire de toilette

FRAME 25 Armoire de toilette avec miroir et prise

FRAME 25



PRO S Lavabo double 120; meuble sous lavabo; armoire haute FRAME 25 Miroir 120, éléments d'éclairage LED verticaux



FRAME 25 Miroir avec déclencheur de lumière sans contact



FRAME 25 Miroir avec éclairage



FRAME 25 Plateau en verre



FRAME 25 Armoire de toilette avec miroir et prise

FRAME 25



SONAR Vasque à poser 34, avec texture BOUTIQUE Élément de tiroir, 1 tiroir KARTELL BY LAUFEN Mitigeur de lavabo sur colonne FRAME 25 Miroir rond 550 mm



Placard de toilette avec miroir, avec cadre en aluminium, 1 porte miroir double, charnières de porte à gauche, avec prises CH, avec 2 éléments d'éclairage LED / une lumière d'ambiance inférieure
450 x 150 x 750 mm

H408311 / H408361



Placard de toilette avec miroir, avec cadre en aluminium, 1 porte miroir double, charnières de porte à droite, avec prises CH, avec 2 éléments d'éclairage LED / une lumière d'ambiance inférieure
450 x 150 x 750 mm

H408312 / H408362



Placard de toilette avec miroir, avec cadre en aluminium, 1 porte miroir double, charnières de porte à gauche, avec prises CH, avec 2 éléments d'éclairage LED / une lumière d'ambiance inférieure
600 x 150 x 750 mm

H408411 / H408461



Placard de toilette avec miroir, avec cadre en aluminium, 1 porte miroir double, charnières de porte à gauche, avec prises CH, avec 2 éléments d'éclairage LED / une lumière d'ambiance inférieure
600 x 150 x 750 mm

H408411 / H408461



Placard de toilette avec miroir, avec cadre en aluminium, 1 porte miroir double, charnières de porte à droite, avec prises CH, avec 2 éléments d'éclairage LED / une lumière d'ambiance inférieure
600 x 150 x 750 mm

H408412 / H408462



Placard de toilette avec miroir, avec cadre en aluminium, 2 portes miroir doubles, avec prises CH, avec 2 éléments d'éclairage LED / une lumière d'ambiance inférieure
800 x 150 x 750 mm

H408513 / H408563



Placard de toilette avec miroir, avec cadre en aluminium, 2 portes miroir doubles, avec prises CH, avec 2 éléments d'éclairage LED / une lumière d'ambiance inférieure
1000 x 150 x 750 mm



H408613 / H408663



Placard de toilette avec miroir, avec cadre en aluminium, 2 portes miroir doubles, avec prises CH, avec 4 éléments d'éclairage LED / une lumière d'ambiance inférieure
1200 x 150 x 750 mm

H408814 / H408864

Couleurs armoires de toilette

-  **.144**
Miroir
-  **.145**
Blanc brillant



Placard de toilette avec miroir, avec cadre en aluminium, 2 portes miroir doubles, avec prises CH, avec 4 éléments d'éclairage LED / une lumière d'ambiance inférieure
1300 x 150 x 750 mm

H408714 / H408764



Set d'accessoires, composé d'un miroir grossissant, d'une barre aimantée ainsi que d'un pot en plastique transparent
190 x 100 x 130 mm

H490600



Set de cadres de montage pour armoire de toilette 450 mm (ne convient pas pour les armoires de toilette avec éclairage d'ambiance)
480 - 1230 x 30 x 780 mm

H408380 / H408480 / H408580 / H408680 / H408880



Set de cadres de montage pour armoire de toilette 800 mm (ne convient pas pour les armoires de toilette avec éclairage d'ambiance)
480 - 1230 x 30 x 780 mm

H408380 / H408480 / H408580 / H408680 / H408880



Miroir rond, 550 mm, sans / avec lumière ambiante LED, pour interrupteur

550 x 23 x 550 mm
H447430 / H447431



Miroir rond, 800 mm, sans / avec lumière ambiante LED, pour interrupteur

800 x 23 x 800 mm
H447432 / H447433



Miroir avec cadre aluminium, 450 / 550 mm

450 x 20 x 825 mm
H447400 / H447401

FRAME 25



Miroir avec cadre aluminium,
600 / 650 mm

600 x 25 x 700 mm

H447402 / H447403



Miroir avec cadre aluminium,
800 / 900 mm

800 x 25 x 700 mm

H447404 / H447405



Miroir avec cadre aluminium,
1000 / 1200 mm

1000 x 25 x 700 mm

H447406 / H447407



Miroir avec cadre aluminium,
1300 / 1500 / 1800 mm

1500 x 25 x 700 mm

H447408 / H447409 / H447410



Élément d'éclairage LED horizontal,
450 - 1800 mm, sans /
avec interrupteur

800 / 900 x 25 x 25 mm

**H447491 / H447492 / H447501 /
H447502**



Élément d'éclairage LED horizontal,
450 - 1800 mm, sans /
avec interrupteur

1000 / 1200 x 25 x 25 mm

**H447511 / H447512 / H447521 /
H447522**



Élément d'éclairage LED horizontal,
450 - 1800 mm, sans /
avec interrupteur

1300 / 1500 / 1800 x 25 x 25 mm

**H447531 / H447532 / H447541 /
H447542 / H447551 / H447552**



Élément d'éclairage LED horizontal,
sur mesure, 450-2000 mm
(à commander via formulaire de
commande) / avec interrupteur

450-2000 x 25 x 25 mm

H447561 / H447562



Tablette en verre,
600 / 650 mm

600 / 650 x 120 x 10 mm

H447582 / H447583



Tablette en verre,
800 / 900 mm

800 / 900 x 120 x 10 mm

H447584 / H447585



Tablette en verre,
1000 / 1200 mm

1000 / 1200 x 120 x 10 mm

H447586 / H447587



Tablette en verre,
1300 / 1500 / 1800 mm

1300 / 1500 / 1800 x 120 x 10 mm

H447588 / H447589 / H447590

Détails dans la partie technique

Couleurs **cadre en aluminium**

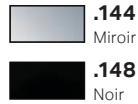

Miroir avec cadre aluminium,
sur mesure, min./max.
450x750/2200x1200 mm (à commander
via formulaire de commande)
300-2200 x 150 mm

H447420



Élément d'éclairage LED horizontal,
450 - 1800 mm, sans /
avec interrupteur
450 / 550 x 25 x 25 mm

**H447451 / H447452 / H447461 /
H447462**



Élément d'éclairage LED horizontal,
450 - 1800 mm, sans /
avec interrupteur
600 / 650 x 25 x 25 mm

**H447471 / H447472 / H447481 /
H447482**

Couleurs **éléments d'éclairage**

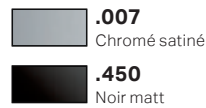

*disponible uniquement pour H447563, H447564,
H447565



Élément d'éclairage LED vertical
(pour miroir d'une hauteur de 700 mm) /
avec interrupteur

700 x 25 x 25 mm

H447571 / 447572

Élément d'éclairage LED horizontal,
400 / 600 / 800 mm, pour miroir
avec cadre noir mat

400 / 600 / 800 x 50 x 13 mm

H447563 / H447564 / H447565



Tablette en verre,
450 / 550 mm

450 / 550 x 120 x 10 mm

H447580 / H447581



Tablette en verre, sur mesure,
450-2200 mm (à commander via
formulaire de commande)
450-2200 x 120 x 10 mm

H447591

LEELO Gamme de miroirs



LEELO Miroir 120 avec éclairage LED et boutons sensibles VAL Lavabo double 120 avec zone semi-humide; mitigeur de lavabo; porte-serviettes

NOUVELLE GAMME DE MIROIRS

Le choix d'un miroir, un détail élémentaire pour donner une illusion d'espace. Avec LEELO, nous avons créé une solution flexible qui porte l'essence de toutes nos lignes en elle permettant ainsi l'association à l'ensemble de notre portefeuille.



VAL Lavabo double 120 avec zone semi-humide; mitigeur de lavabo BASE Meuble sous lavabo LEELO Miroir 120 avec éclairage LED et capteurs tactiles

LEELO



LEELO Miroir 45 avec éclairage LED et boutons sensitifs VAL Lavabo 53 avec zone semi-humide; mitigeur de lavabo; porte-serviettes



LEELO Miroir 60 avec éclairage LED et capteurs tactiles



LEELO Miroir 80 avec éclairage LED et capteurs tactiles
VAL Lave-mains rond 55; porte-papier en céramique sanitaire



Miroir, 450 mm avec LED horizontal intégré, pour interrupteur / 1 capteur tactile (On/ Off/ Variateur) / éclairage d'ambiance, 3 capteurs tactiles (On/ Off/ Variateur/ réglage de la couleur de l'éclairage)
450 x 38/32 x 800 mm

H447611 / H447612 / H447613



Miroir, 550 mm avec LED horizontal intégré, pour interrupteur / 1 capteur tactile (On/ Off/ Variateur) / éclairage d'ambiance, 3 capteurs tactiles (On/ Off/ Variateur/ réglage de la couleur de l'éclairage)
550 x 38 x 800 mm

H447621 / H447622 / H447623



Miroir, 600 mm avec LED horizontal intégré, pour interrupteur / 1 capteur tactile (On/ Off/ Variateur) / éclairage d'ambiance, 3 capteurs tactiles (On/ Off/ Variateur/ réglage de la couleur de l'éclairage)
600 x 38 x 700 mm

H447631 / H447632 / H447633



Miroir, 800 mm avec LED horizontal intégré, pour interrupteur / 1 capteur tactile (On/ Off/ Variateur) / éclairage d'ambiance, 3 capteurs tactiles (On/ Off/ Variateur/ réglage de la couleur de l'éclairage)
800 x 38 x 700 mm

H447641 / H447642 / H447643



Miroir, 900 mm avec LED horizontal intégré, pour interrupteur / 1 capteur tactile (On/ Off/ Variateur) / éclairage d'ambiance, 3 capteurs tactiles (On/ Off/ Variateur/ réglage de la couleur de l'éclairage)
900 x 38 x 700 mm

H447651 / H447652 / H447653



Miroir, 1000 mm avec LED horizontal intégré, pour interrupteur / 1 capteur tactile (On/ Off/ Variateur) / éclairage d'ambiance, 3 capteurs tactiles (On/ Off/ Variateur/ réglage de la couleur de l'éclairage)
1000 x 38 x 700 mm

H447661 / H447662 / H447663



Miroir, 1200 mm avec LED horizontal intégré, pour interrupteur / 1 capteur tactile (On/ Off/ Variateur) / éclairage d'ambiance, 3 capteurs tactiles (On/ Off/ Variateur/ réglage de la couleur de l'éclairage)
1200 x 38 x 700 mm

H447671 / H447672 / H447673



Miroir, 1300 mm avec LED horizontal intégré, pour interrupteur / 1 capteur tactile (On/ Off/ Variateur) / éclairage d'ambiance, 3 capteurs tactiles (On/ Off/ Variateur/ réglage de la couleur de l'éclairage)
1300 x 38 x 700 mm

H447681 / H447682 / H447683



Miroir, 1500 mm avec LED horizontal intégré, pour interrupteur / 1 capteur tactile (On/ Off/ Variateur) / éclairage d'ambiance, 3 capteurs tactiles (On/ Off/ Variateur/ réglage de la couleur de l'éclairage)
1500 x 38 x 700 mm

H447691 / H447692 / H447693



Miroir, 1800 mm avec LED horizontal intégré, pour interrupteur / 1 capteur tactile (On/ Off/ Variateur) / éclairage d'ambiance, 3 capteurs tactiles (On/ Off/ Variateur/ réglage de la couleur de l'éclairage)
1800 x 38 x 700 mm

H447701 / H447702 / H447703

BAIGNOIRES SENTEC



SONAR Baignoire, en solid surface Sentec, version murale, avec plage de robinetterie et trop-plein intégré KARTELL BY LAUFEN Garniture de remplissage 5 trous

BAIGNOIRES SENTEC

Se baigner dans une baignoire fabriquée avec un matériau solide donne la sensation d'être dans un bassin naturel. Grâce au pourcentage élevé de particules minérales naturelles, la surface est lisse, comme un galet qui aurait été poli pendant des années par un petit courant d'eau.

Le contact agréable et tiède de la surface apporte une sensation de qualité et de propreté, et permet une relaxation maximale.



VAL Baignoire KARTELL BY LAUFEN Mitigeur de bain



KARTELL BY LAUFEN Baignoire; mitigeur de bain sur colonne; Combinaison de meubles de lavabo 60; tabouret 'Max-Beam' FRAME 25 Miroir

BAIGNOIRES EN SENTEC



SONAR
Baignoire ilôt avec texture cannelée

1600 x 815 x 460 (535) mm

H221342



SONAR
Baignoire, en solid surface Sentec, version murale, avec plage de robinetterie, avec trop-plein intégré

1600 x 815 x 460 (535) mm

H220347



ILBAGNOALESSI ONE
Baignoire, en solid surface Sentec, version encastrée, avec écoulement central, avec cadre

1780 x 820 x 460 mm

H245971



ILBAGNOALESSI ONE
Baignoire indépendante, en solid surface Sentec, avec écoulement central, avec système de levée

1830 x 870 x 460 mm

H245972



KARTELL by LAUFEN
Baignoire, version encastrée, en Sentec, avec plage de robinetterie dans le sens de la longueur à gauche / à droite, avec cadre

1700 x 860 x 440 (590) mm

H223331 / H224331



KARTELL by LAUFEN
Baignoire indépendante, en Sentec, avec plage de robinetterie dans le sens de la longueur à gauche / à droite, avec système de levée

1700 x 860 x 440 (540) mm

H224332 / H223332



KARTELL by LAUFEN
Baignoire indépendante, en solid surface Sentec, avec trop-plein et plage de robinetterie côté pieds, avec système de levée

1760 x 760 x 440 (540) mm

H222332



KARTELL by LAUFEN
Baignoire indépendante, en solid surface Sentec

1715 x 815 x 450 (520) mm

H226332



Dossier, gris clair

400 x 90 x 625 mm

H292340



Coussin appuie-tête, noir, auto-adhérent, pour contour de baignoire courbe

355 x 190 x 30 mm

H294103



Coussin appuie-tête, noir, auto-adhérent, pour contour de baignoire droit

312 x 122 x 50 mm

H294680

Détails dans la partie technique

BAIGNOIRES EN SENTEC



PALOMBA COLLECTION
Baignoire indépendante, en solid surface Sentec

1800 x 890 x 540 mm

H245802



KARTELL by LAUFEN
Baignoire, version encastrée, en Sentec, avec plage de robinetterie dans le sens de la longueur à gauche / à droite, avec cadre

1700 x 860 x 440 (590) mm

H223331 / H224331



KARTELL by LAUFEN
Baignoire indépendante, en Sentec, avec plage de robinetterie dans le sens de la longueur à gauche / à droite, avec système de levée

1700 x 860 x 440 (540) mm

H224332 / H223332



KARTELL by LAUFEN
Baignoire, version d'angle à droite / à gauche, en Sentec, avec tablier, avec plage de robinetterie, avec cadre

1700 x 860 x 440 (590) mm

H223335 / H224336



THE NEW CLASSIC
Baignoire indépendante, en solid surface Sentec

1900 x 900 x 580 mm

H220852



INO
Baignoire indépendante, en solid surface Sentec

1700 x 750 x 455 (520) mm

H231302



INO
Baignoire indépendante, en solid surface Sentec, avec appuie-tête intégré

1800 x 800 x 455 (520) mm

H230302



SONAR
Plateau rond pour rebord de baignoire

265 x 265 x 80 mm

H293340

BAIGNOIRES ET RECEVEURS DE DOUCHE MARBOND

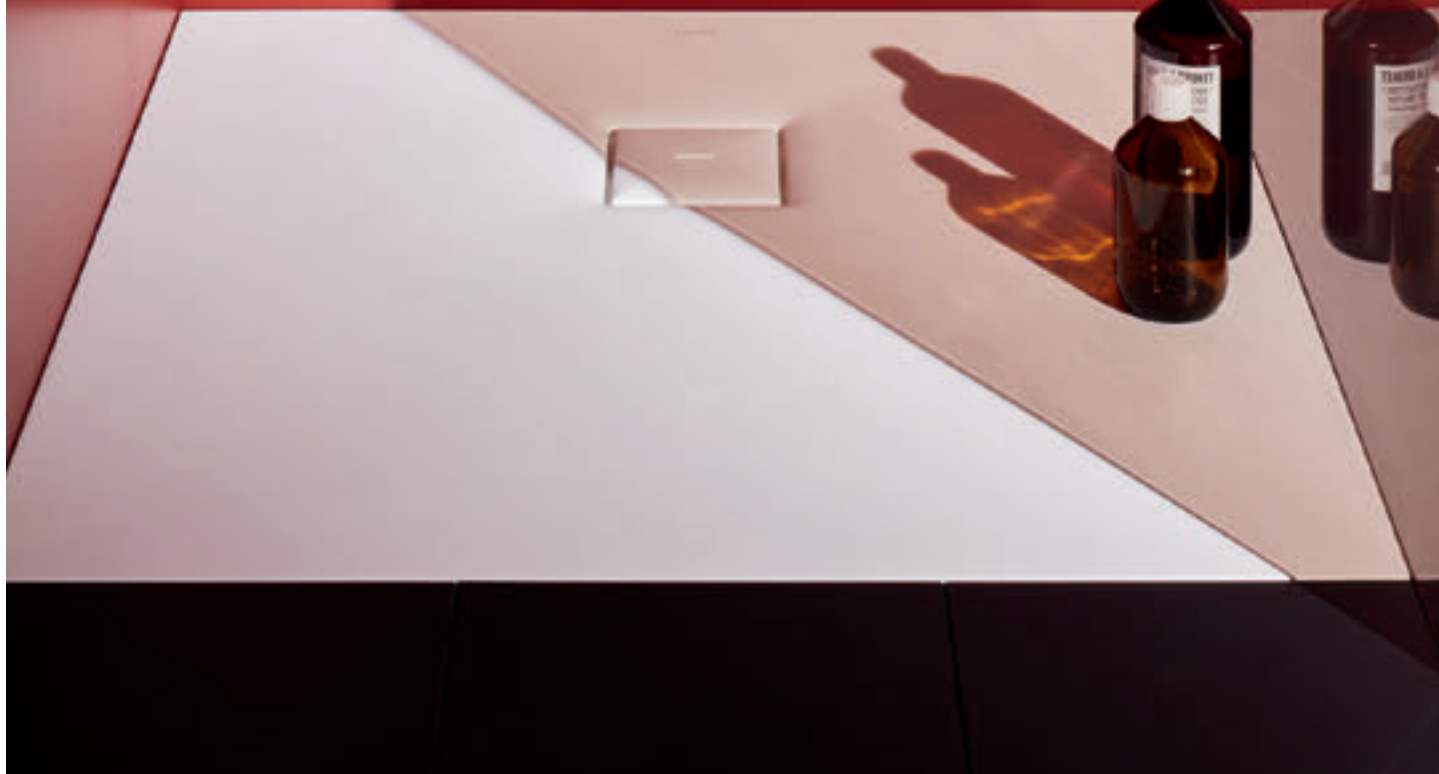

LAUFEN SOLUTIONS Receveur de douche carré 90

BAIGNOIRES ET RECEVEURS DE DOUCHE MARBOND

Une légèreté raffinée et des surfaces aux très belles finitions. Les baignoires et receveurs de douche Marbond avec finition «gel-coat» inaugurent une nouvelle ère dans l'univers des salles de bain. Chaude et agréable, leur surface à l'aspect satiné est non seulement hygiénique, facile à nettoyer mais aussi antidérapante. Disponibles en option sur mesure, ces receveurs de douche ouvrent de nouvelles perspectives dans l'aménagement des salles de bain.

- Agréable et naturel au toucher
- Surface facile à nettoyer et entretenir
- Surface lisse antibactérienne rejetant la saleté
- Disponible en blanc et les receveurs de douche aussi en sable
- Résistance aux UV et aux produits chimiques selon DIN EN 1452
- Résistance aux chocs thermiques selon DIN EN 1452
- Surface antidérapante = haute protection contre le risque de glissade (DIN 51097, classe C) pour les receveurs de douche Marbon Solutions
- Kit de réparation disponible en cas de dommages tels que des rayures etc.
- Norme anti-bruit selon SIA 181 (sous certaines conditions de construction également augmentée) et DIN 4109 respectées pour les receveurs de douche avec des Laufen sets anti-bruit

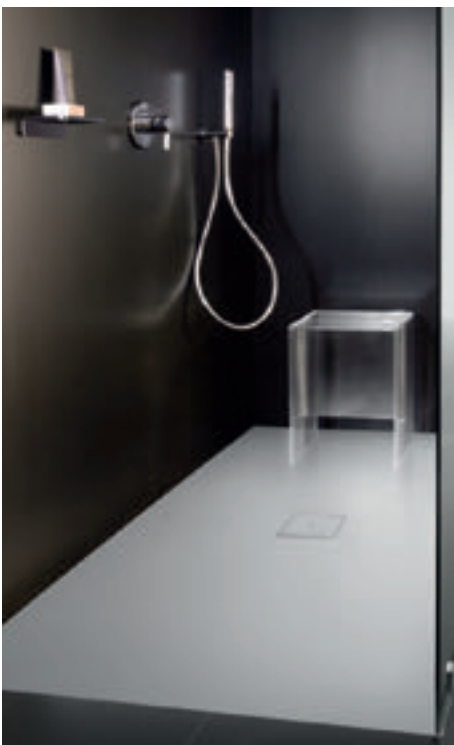

LAUFEN SOLUTIONS Receveur de douche



LAUFEN PRO baignoire indépendante



LAUFEN SOLUTIONS Receveur de douche carré 90

ACCESSOIRES D'INSTALLATION POUR RECEVEURS DE DOUCHE MARBOND

Type d'installation / Accessoires		Cadre de montage H298441 / H298442	Vidage H295127	Boîte de montage H290031, H230032, H290033, H290034, H290041, H290042, H290043, H290044	Kit d'étanchéité pour bord de receveur de douche ≤ 3 m H295642	Bande d'étanchéité en outre, si la circonférence de la receveur de douche plus de 3 m H295647	Cornière d'étanchéité 3D intérieure H295643	Set de cornières extérieure H295644	Masse d'étanchéité de dispersion H295645	Profil de la receveur de douche, uniquement lorsque le sol et le mur sont complètement finis H295551
Installation U / Niche										
	Niveau de sol	■	■	■	■	(■)	en kit d'étanchéité	1x	2x 500 ml	
	Semi-encastrer	■	■	■	■	(■)	en kit d'étanchéité	1x	2x 500 ml	
	Poser au sol	■	■							■
Installation L, angle à gauche/droite										
	Niveau de sol	■	■	■	1 x jusqu'à 1600mm 2 x à partir de 1601mm	(■)		2x	2x 500 ml	
	Semi-encastrer	■	■	■	1 x jusqu'à 1600mm 2 x à partir de 1601mm	(■)		2x	2x 500 ml	
	Poser au sol	■	■							■
Walk-in, murale										
	Niveau de sol	■	■	■	1 x jusqu'à 1600mm 2 x à partir de 1601mm	(■)	■	1x	2x 500 ml	
	Semi-encastrer	■	■	■	1 x jusqu'à 1600mm 2 x à partir de 1601mm	(■)	■	1x	2x 500 ml	
	Poser au sol	■	■							■



LAUFEN PRO

Receveur de douche, en gel coat Marbond, extra-plat, carré, évacuation centrée sur le côté du receveur
800 x 800 / 900 x 900 mm

H210950 / H210956



LAUFEN PRO

Receveur de douche, en gel coat Marbond, extra-plat, carré, évacuation centrée sur le côté du receveur
1000 x 1000 / 1200 x 1200 mm

H211952 / H211958



LAUFEN PRO

Receveur de douche, en gel coat Marbond, extra-plat, carré, évacuation centrée sur le côté du receveur
1500 x 1500 mm

H213953



LAUFEN PRO

Receveur de douche, en gel coat Marbond, extra-plat, carré

1000 x 800 / 900 mm

H210951 / H210957



LAUFEN PRO

Receveur de douche, en matériau composite Marbond, extra-plat, rectangulaire, évacuation centrée sur la largeur du receveur
1100 x 800 / 900 mm

H212954 / H212955



LAUFEN PRO

Receveur de douche, en matériau composite Marbond, extra-plat, rectangulaire, évacuation centrée sur la largeur du receveur
1200 x 800 / 900 / 1000 mm

H210952 / H210958 / H211953



LAUFEN PRO

Receveur de douche, en matériau composite Marbond, extra-plat, rectangulaire, évacuation centrée sur la largeur du receveur
1400 x 700 mm

H212953



LAUFEN PRO

Receveur de douche, en matériau composite Marbond, extra-plat, rectangulaire, évacuation centrée sur la largeur du receveur
1600 x 700 / 800 / 900 mm

H213954 / H213958 / H213959



LAUFEN PRO

Receveur de douche, en matériau composite Marbond, extra-plat, rectangulaire, évacuation centrée sur la largeur du receveur
1700 x 750 / 800 mm

H214951 / H214953



LAUFEN PRO

Receveur de douche, en matériau composite Marbond, extra-plat, rectangulaire, évacuation centrée sur la largeur du receveur
1800 x 750 / 800 mm

H214959 / H211959



LAUFEN PRO

Receveur de douche, en matériau composite Marbond, rectangulaire, évacuation centrée sur la longueur du receveur
1400 x 700 / 800 mm

H215954 / H210953



LAUFEN PRO

Receveur de douche, en matériau composite Marbond, extra-plat, rectangulaire, évacuation centrée sur la longueur du receveur
1400 x 900 / 1000 mm

H210959 / H211954



LAUFEN PRO

Receveur de douche, en matériau composite Marbond, extra-plat, rectangulaire, évacuation centrée sur la longueur du receveur
1600 x 700 / 750 mm

H213956 / H213957



LAUFEN PRO

Receveur de douche, en matériau composite Marbond, extra-plat, rectangulaire, évacuation centrée sur la longueur du receveur
1600 x 800 / 900 / 1000 mm

H210954 / H211950 / H211955



LAUFEN PRO

Receveur de douche, en matériau composite Marbond, extra-plat, rectangulaire, évacuation centrée sur la longueur du receveur
1800 x 700 / 750 mm

H214956 / H214958



LAUFEN PRO

Receveur de douche, en matériau composite Marbond, extra-plat, rectangulaire, évacuation centrée sur la longueur du receveur
1800 x 800 / 900 / 1000 mm

H210955 / H211951 / H211956

MARBOND



LAUFEN PRO

Receveur de douche, en matériau composite Marbond, extra-plat, rectangulaire, évacuation centrée sur la longueur du receveur 2000 x 900 / 1000 mm

H215953 / H211957



LAUFEN PRO

Receveur de douche, en gel coat Marbond, extra-plat, sur mesure

750 - 2000 x 700 - 1000 mm

H212950



LAUFEN PRO

Baignoire, version encastrée, rectangulaire, en matériau composite Marbond

1700 x 750 / 1800 x 800 x 460 mm

H242950 / H240950



LAUFEN PRO

Baignoire, version encastrée, oval, en matériau composite Marbond

1800 x 800 x 460 mm

H241950



SOLUTIONS

Receveur de douche, en matériau composite Marbond, extra-plat, rectangulaire, convient également pour montage affleurant 1600 x 800 / 900 x 38 mm

H213446 / H215446

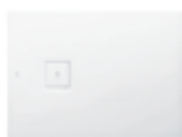

SOLUTIONS

Receveur de douche, rectangulaire, évacuation centrée sur le côté du receveur

1000 x 700 / 800 / 900 x 38 mm

H213441 / H213442 / H215443



SOLUTIONS

Receveur de douche, rectangulaire, évacuation centrée sur le côté du receveur

1200 x 700 / 800 / 900 / 1000 x 38 mm

H213443 / H215441 / H215444 / H216442



SOLUTIONS

Receveur de douche, rectangulaire, évacuation centrée sur le côté du receveur

1400 x 1000 x 38 mm

H213445

Couleurs **receveurs de douche SOLUTIONS**

.000
Blanc mat

.035
Sable

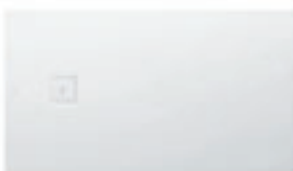

SOLUTIONS

Receveur de douche, en matériau composite Marbond, extra-plat, rectangulaire, convient également pour montage affleurant

2150 x 1000 x 44 mm

H216443



SOLUTIONS

Receveur de douche, en matériau composite Marbond, extra-plat, sur mesure, convient également pour montage affleurant (à commander via formulaire de commande)

H216440

Couleurs **receveurs de douche LAUFEN PRO**



- .000**
Blanc mat structuré
- .077**
Gris clair mat structuré
- .078**
Anthracite mat structuré



LAUFEN PRO

Baignoire indépendante,
en matériau composite Marbond

1500 x 700 x 590 / 1650 x 750 x 550 mm

H243952 / H239952

SOLUTIONS

Receveur de douche, carré,
évacuation centrée sur le côté
du receveur

800 x 800 / 900 x 900 / 1000 x 1000 x 38 mm

H213440 / H215442 / H216441

SOLUTIONS

Receveur de douche,
rectangulaire, avec écoulement central

1400 x 800 / 900 x 38 mm

H213444 / H215445

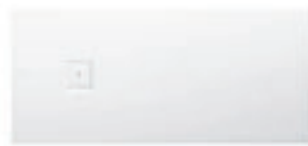

SOLUTIONS

Receveur de douche, rectangulaire,
évacuation centrée sur le côté
du receveur

1600 x 1000 x 44 mm

H213447

SOLUTIONS

Receveur de douche, rectangulaire,
évacuation centrée sur le côté
du receveur

1700 x 750 / 800 / 900 x 44 mm

H213448 / H213449 / H214440

SOLUTIONS

Receveur de douche, rectangulaire,
évacuation centrée sur le côté
du receveur

1800 x 800 / 900 / 1000 x 44 mm

H214441 / H214442 / H214443

SOLUTIONS

Receveur de douche, rectangulaire,
évacuation centrée sur le côté
du receveur

2000 x 900 / 1000 x 44 mm

H214444 / H214445

BAIGNOIRES ET RECEVEURS DE DOUCHE EN ACIER



MODERNA PLUS Baignoire en acier

BAIGNOIRES ET RECEVEURS DE DOUCHE EN ACIER

Il existe peu de choses qui durent toute une vie. Avec ses baignoires et receveurs de douche en acier lourd émaillé, LAUFEN crée cependant un agréable sentiment d'éternité. Solides, résistants aux rayures, aux coups et aux abrasions, ces produits sont de la meilleure facture.



PLATINA Receveur de douche en acier

BAIGNOIRES ET RECEVEURS DE DOUCHE ACIER



MODERNA PLUS
Baignoire, version encastrée,
acier émaillé 3.5 mm

1600 x 700 x 395 mm

H225140 / H225120 / H225130



MODERNA PLUS
Baignoire, version encastrée,
acier émaillé 3.5 mm

1700 x 750 x 450 mm

H225070 / H225060



PALLADIUM
Baignoire, version encastrée,
acier émaillé (3.5 mm)

1700 x 750 x 430 mm

H225110 / H225100



PLATINA
Receveur de douche,
carré, acier émaillé (3,5 mm),
extra-plat (25 mm)

800 / 900 / 1000 x 30 (25) mm

H215001 / H215002 / H215004



PLATINA
Receveur de douche, rectangulaire,
acier émaillé (3,5 mm),
extra-plat (25 mm)

1400 x 800 / 900 x 30 (25) mm

H215006 / H215034



PLATINA
Receveur de douche, carré,
acier émaillé (3,5 mm),
plat (65 mm)

800 x 800 / 900 x 900 x 30 (65) mm

H215011 / H215012



PLATINA
Receveur de douche quart de rond,
acier émaillé (3,5 mm), rayon 550 mm,
plat (65 mm)

900 x 900 x 30 (65) mm

H215018



PLATINA
Receveur de douche,
acier émaillé (3,5 mm),
plat (65 mm)

1000 x 800 / 900 x 30 (65) mm

H215041 / H215031

BAIGNOIRES ET RECEVEURS DE DOUCHE ACIER



PLATINA

Receveur de douche quart de rond, acier émaillé (3,5 mm), rayon 550 mm, extra-plat (25 mm)
900 x 900 / 1000 x 1000 x 30 (25) mm

H215008 / H215009



PLATINA

Receveur de douche, rectangulaire, acier émaillé (3,5 mm), extra-plat (25 mm)
900 x 750 x 30 (25) mm

H215003



PLATINA

Receveur de douche, acier émaillé (3,5 mm), extra-plat (25 mm)
1000 x 800 / 900 x 30 (25) mm

H215040 / H215030



PLATINA

Receveur de douche, rectangulaire, acier émaillé (3,5 mm), extra-plat (25 mm)
1200 x 800 / 900 x 30 (25) mm

H215005 / H215032



PLATINA

Receveur de douche, acier émaillé (3,5 mm), plat (65 mm)
1200 / 1400 x 900 x 30 (65) mm

H215033 / H215035



PLATINA

Receveur de douche, acier émaillé (3,5 mm), plat (45 mm)
1600 / 1800 x 900 x 30 (45) mm

H215036 / H215037



PLATINA

Receveur de douche, carré, acier émaillé (3,5 mm), profondeur 150 mm
800 x 800 / 900 x 900 x 30 (150) mm

H215021 / H215022



Coussin appuie-tête, noir, auto-adhérent, pour contour de baignoire droit
312 x 122 x 50 mm

H294680

URINOIRS PUBLIC



CAPRINO PLUS Urinoir RION Paroi de séparation pour urinoir

DES POSSIBILITÉS ILLIMITÉES

La gamme PUBLIC allie design, confort et hygiène pour donner naissance à un tout qui ne connaît aucune limite. Que ce soit dans la gastronomie (restaurants, bars, hôtels), les lieux de forte fréquentation tels que gares ou les aéroports, dans le monde des affaires, dans les bâtiments publics tels que les écoles ou les palais de congrès, les centres commerciaux, les cinémas, les théâtres ou les salles de concert, les urinoirs généralement équipés de chasse électronique trouvent leur place partout.



LEMA Urinoir

ANTERO Design by Toan Nguyen

Un urinoir hygiénique pour les espaces sanitaires à caractère représentatif: avec son urinoir Antero, LAUFEN offre un design excellent et des fonctions minutieusement pensées destinés à la création d'espaces sanitaires à caractère représentatif pour convives, clients ou collaborateurs. Cette alliance magistrale de la forme et de la fonctionnalité au sein d'un même design ont déjà valu au produit le prix Red Dot Award 2012. Le design remarquable a été mis au point par Toan Nguyen.



reddot design award
winner 2012



German
Design Award
SPECIAL
MENTION 2014



ANTERO Urinoir

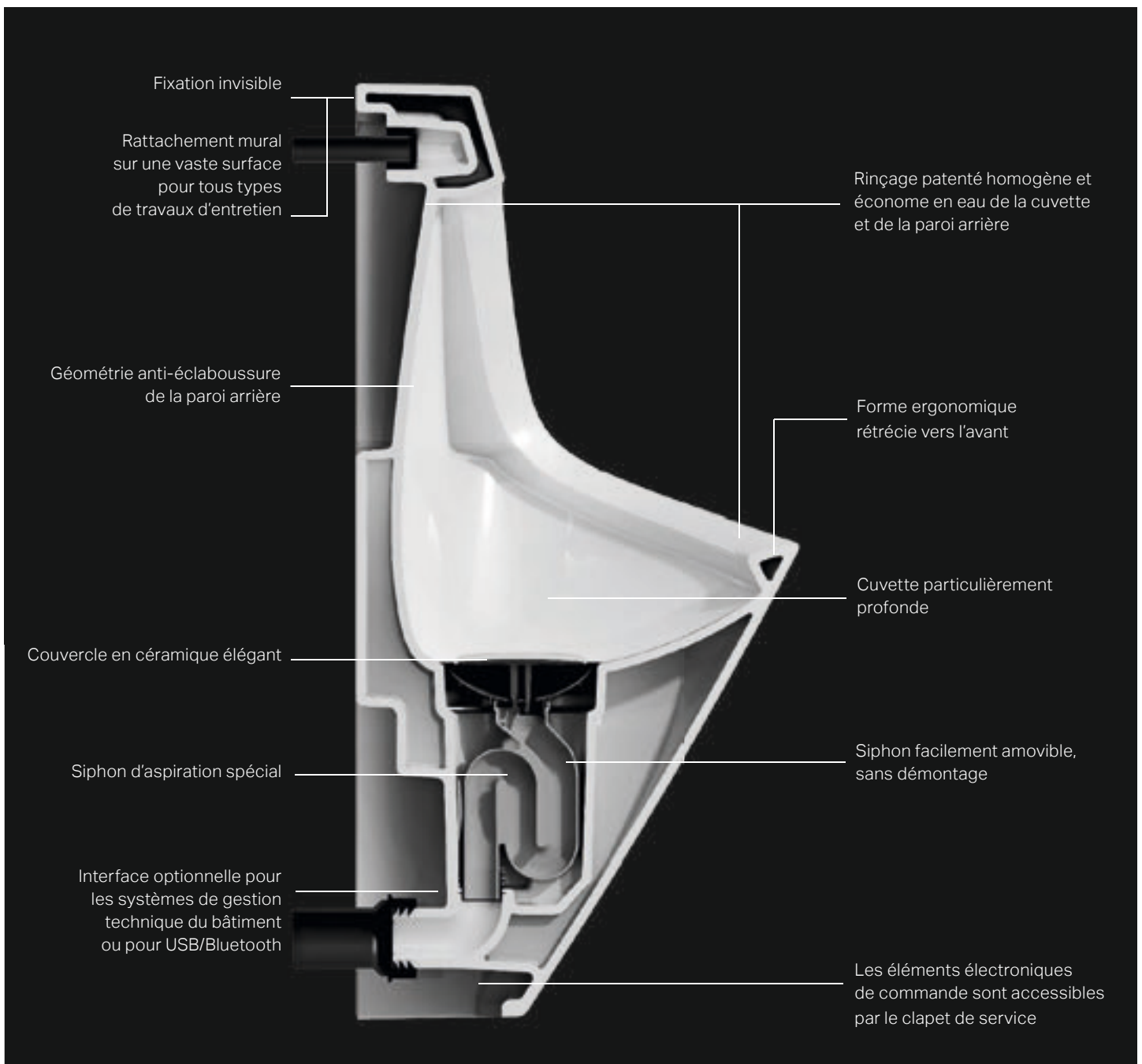

Son génie tient dans sa simplicité. Jusqu'à présent les urinoirs devaient souvent être complètement démontés pour remplacer leur siphon. ANTERO et LEMA vous permettent de libérer facilement le siphon à l'aide d'une clé spéciale et de le retirer en le soulevant. Le siphon des urinoirs Antero et Lema peut être modifié facilement, rapidement et sans coûts importants:

1. Retirez le cache en céramique.
2. Soulevez le siphon et retirez-le à l'aide d'une clé spéciale.
3. Nettoyez l'urinoir et rincez les tuyaux.
4. Insérez le nouveau siphon.
5. Remettez le cache en céramique.



COMMANDE DE L'URINOIR ANTERO & LEMA

L'urinoir ANTERO et LEMA répond aux souhaits des exploitants d'installations sanitaires publiques: un rinçage minutieux avec un volume d'eau inférieur, un nettoyage et un entretien faciles, une protection contre le vandalisme ainsi qu'une électronique de commande adaptée aux besoins avec différents volumes et intervalles de rinçage. La commande intelligente propose différents modes de fonctionnement et déclenche, après chaque utilisation ou à intervalles définis, des volumes de rinçage compris entre 0,5 et 3 litres. Si l'urinoir n'est pas utilisé durant une période prolongée, un rinçage hygiénique est déclenché toutes les 24 heures. Par ailleurs, un dispositif intégré offre une protection contre le trop-plein lorsque l'écoulement est bouché.



Mode Stade

En cas de fréquentation élevée, le système active automatiquement le mode Stade, qui déclenche un rinçage automatique, sans qu'il ne soit nécessaire d'actionner le mécanisme. L'intervalle de rinçage automatique est programmable. En l'absence d'utilisation entre deux rinçages, le système rétablit automatiquement le mode de fonctionnement normal.



Mode Hybride

En cas de détection d'une utilisation, l'urinoir est rincé aux intervalles prédéfinis, et non pas après chaque utilisation. Six durées comprises entre 1 et 12 heures peuvent être définies pour l'intervalle de rinçage. Un volume de rinçage prédéfini est assigné à chaque intervalle de rinçage.



Mode Bluetooth

Avec Bluetooth et l'application Smartphone gratuite, il est possible de procéder au réglage de l'urinoir par le biais du téléphone portable. Surveillance statistique et contrôle fonctionnel.



Module USB

Outre la commande conviviale, il est également possible de modifier les réglages à partir d'un ordinateur portable via l'interface USB. L'interface claire du logiciel de commande permet également de consulter les fonctions d'état et les statistiques.

Module GLT

Grâce à un module supplémentaire, la commande LAUFEN est compatible avec les systèmes domotiques courants. Il est ainsi possible de déclencher et d'arrêter la chasse d'eau, d'adapter le volume de rinçage et d'interroger l'état.

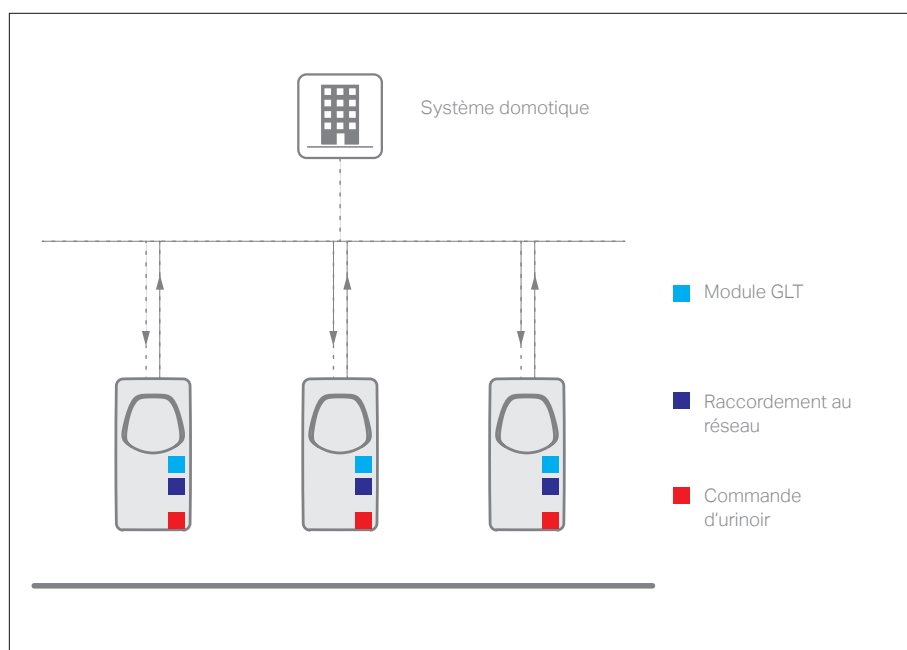

SYSTÈME D'INSTALLATION POUR URINOIR

LAUFEN ne se contente pas de transformer les choses, mais les fait progresser en profondeur. Grâce à l'intelligence du système, le fabricant fait de la place pour la réalisation des scénarios de montage les plus divers. La solution quand il s'agit d'installer des urinoirs de façon rapide, sûre et économique. Différents éléments à poser en applique en construction humide ou sèche font partie de la gamme. Ils permettent de réaliser différents types de pose. Les éléments sont également disponibles avec une boîte de commande Sanimatic préinstallée, pensée pour des urinoirs sans commande intégrée. La boîte contient déjà en version réseau un module Bluetooth pour l'entretien et les ajustements par l'application SmartControl (iOS & Android).



Fonction vidéo
SmartControl

Vous trouverez de plus amples informations sur nos produits sur www.laufen-tece.ch ainsi que dans une brochure disponible séparément.

URINOIRS ESPACES PULICS



ANTERO

Urinoir à effet siphonique, entrée d'eau intérieure, avec commande électronique, fonctionnement sur secteur (230V)
380 x 365 x 770 mm

H840152 / H840150



ANTERO

Urinoir à effet siphonique, entrée d'eau intérieure

380 x 365 x 770 mm

H840153



ANTERO

Urinoir à effet siphonique, entrée d'eau intérieure, avec commande électronique pour alimentation sur secteur (230 V), avec module GLT
380 x 365 x 770 mm

H840155 / H840159



LEMA

Urinoir à effet siphonique, entrée d'eau intérieure, avec commande électronique, fonctionnement sur secteur (230V) / fonctionnement sur pile (6V)
350 x 400 x 700 mm

H840194 / H840196



CAPRINO PLUS

Urinoir à effet siphonique, entrée d'eau intérieure, avec commande électronique, fonctionnement sur secteur (230V) / fonctionnement sur pile (6V)
320 x 350 x 645 mm

H842065 / H842066



TAMARO

Urinoir à effet siphonique, entrée d'eau intérieure

395 x 360 x 770 mm

H840090



TAMARO

Urinoir à effet siphonique, entrée d'eau intérieure, avec commande électronique, fonctionnement sur secteur (230V) / fonctionnement sur pile (6V)
395 x 360 x 770 mm

H840103 / H840104



TAMARO

Urinoir à effet siphonique, entrée d'eau intérieure, avec commande électronique, fonctionnement sur secteur (230V) / fonctionnement sur pile (6V)
395 x 365 x 770 mm

H841122 / H841123

Module USB en option

H890130

Module GLT en option

H890131

Module Bluetooth en option

H890132

Détails dans la partie technique

URINOIRS ESPACES PULICS



LEMA

Urinoir à effet siphonique,
entrée d'eau intérieure

350 x 400 x 700 mm

H840197



LEMA

Urinoir à effet siphonique, entrée d'eau
intérieure, avec commande électronique,
fonctionnement sur secteur (230V),
avec module bluetooth

350 x 400 x 700 mm

H840199



LEMA

Urinoir sans eau

350 x 400 x 700 mm

H843195



CAPRINO PLUS

Urinoir à effet siphonique,
entrée d'eau horizontale à l'arrière /
verticale à l'extérieur

320 x 350 x 645 mm

H842061 / H842062



TARO

Urinoir à effet siphonique,
entrée d'eau horizontale à l'arrière /
verticale à l'extérieur

390 x 390 x 745 mm

H840000 / H840005



CINTO

Paroi de séparation en céramique
pour urinoir

400 x 90 x 720 mm

H847603



RION

Paroi de séparation en céramique
pour urinoir

400 x 90 x 720 mm

H847600



VAL

Paroi de séparation en céramique
pour urinoir

370 x 75 x 680 mm

H847280

URINOIRS ESPACES PRIVÉS



ILBAGNOALESSI ONE Urinoir avec abattant; lavabo avec connexion murale

LA COMPLEXITÉ EST SIMPLE

La simplicité est complexe. Le renoncement conscient au superflu, associé à une fonctionnalité réfléchie et à un design logique, fait de URINOIRS HOME un produit d'une intelligence extrême.

Sa qualité réside dans sa clarté, qui détermine la façon dont nous allons employer notre temps dans la salle de bains. La sérénité avant tout.



ILBAGNOALESSI ONE

Urinoir à effet siphonique, entrée d'eau intérieure, version pour couvercle

325 x 290 x 585 mm

H840971



ILBAGNOALESSI ONE

Urinoir à effet siphonique, entrée d'eau intérieure, version sans couvercle

290 x 325 x 585 mm

H840975



Couvercle d'urinoir

H894971



CASA

Urinoir à effet siphonique, entrée d'eau intérieure, version pour couvercle

305 x 285 x 465 mm

H840141



Couvercle d'urinoir

H894141

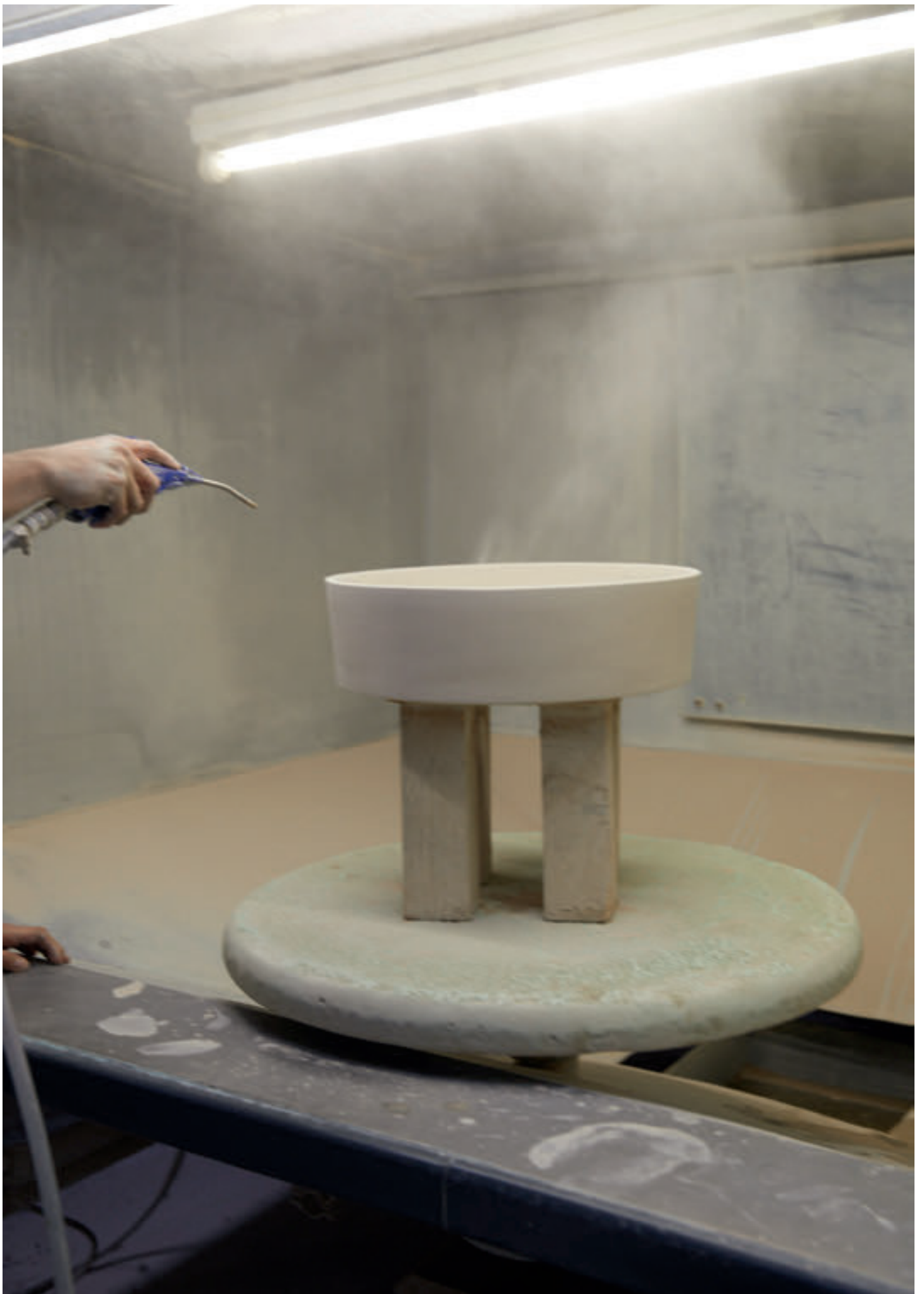

PROPRIÉTÉS ET AVANTAGES DE NOS PRODUITS

CÉRAMIQUE

Production de porcelaine sanitaire: Tradition et innovation



Les ingrédients de base pour faire de la céramique ont toujours été des matières premières d'origine naturelle: Kaolin, argile, feldspath et sable de quartz forment la base de ce matériau dur et extrêmement durable. Les composants individuels de ce matériau malléable sont combinés, homogénéisés et nettoyés dans le cadre d'un processus unique et très long dans les installations de LAUFEN. La boue qui en résulte (la matière de départ versable pour la céramique) est versée dans des moules préparés en plâtre ou façonnée à l'aide d'un processus de versage spécial développé chez LAUFEN.

Le façonnage et la faculté de déversement du matériau permet de créer une grande variété de produits en porcelaine sanitaire, mais pose toujours un défi de fabrication en particulier lors de la création d'objets à la géométrie complexe.

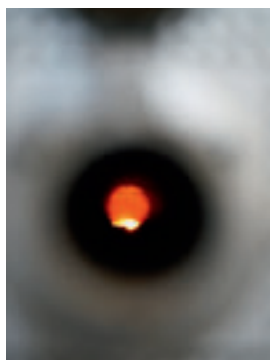

Les ébauches séchées et émaillées sont ensuite cuites dans un four à des températures allant jusqu'à 1240 °C. De telles températures du four garantissent la dureté et la durabilité de nos produits LAUFEN haute qualité.

Les céramiques, grâce à leur surface lisse et facile à nettoyer, remplissent les plus hauts standards d'hygiène, les acides chimiques, les liquides de nettoyage puissants ou les composés à base d'eau de Javel affectant à peine les matériaux. De par son apparence agréable, sa versatilité et sa stabilité à la lumière, la cé-

ramique est le matériau le plus populaire utilisé pour fabriquer des accessoires de salles de bains haute qualité.

Principales qualités de recyclage



La céramique est le plus ancien matériau malléable utilisé par les hommes, et elle se compose exclusivement de matières premières d'origine naturelle. La céramique est 100% recyclable et elle peut être réintroduite dans les processus de production sous forme de poudre ou réutilisée comme une matière première précieuse dans d'autres industries.

Céramique ou matériaux synthétiques

La céramique est le matériau traditionnellement utilisé dans la salle de bains depuis des siècles et à juste titre. La supériorité du matériau est évidente, en particulier en termes d'hygiène, de durée de vie utile, de compatibilité environnementale et de durabilité. Cependant, les lavabos en plastique et fabriqués avec des matériaux coulés à base de minéraux sont également disponibles sur le marché, et représentent un défi pour les producteurs de porcelaine sanitaire. LAUFEN a toujours eu une réputation d'innovateur dans le secteur sanitaire et la société a toujours fait tout son pos-

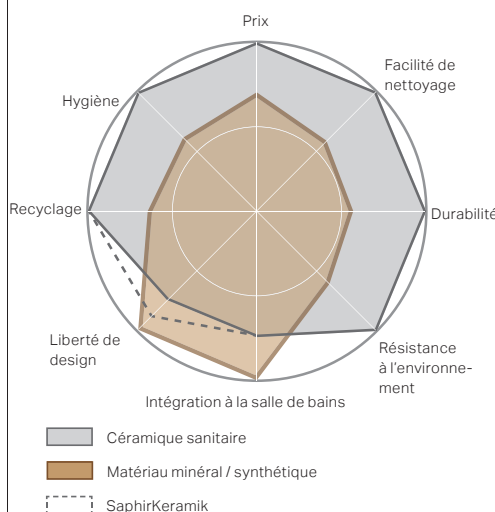

sible pour améliorer les matériaux et les techniques de production qu'elle utilise. Suite à ces efforts, de nouvelles compositions céramiques ont été développées permettant des tolérances plus faibles, des angles de coin encore plus précis ou de grands éléments en céramique plats. Les solutions de lavabos faites sur mesure garantissent l'adaptation au millimètre près des éléments sanitaires en céramique dans les plans de salles de bains. La céramique fournit conséquent des prestations exceptionnelles à tous égards.

 SaphirKeramik

Une révolution dans le langage formel de la céramique



La composition innovatrice et haute qualité du SaphirKeramik confère des possibilités et une versatilité jamais vues auparavant sur le matériau de base, permettant un façonnage exceptionnel. Des rayons d'angle de 2-3 mm sont désormais techniquement faisables.

Le nouveau type de céramique est considérablement plus dur et il possède une meilleure tenue à la flexion. LAUFEN est donc capable de produire des pâtes céramiques plus fines qui réduisent le poids et la consommation des matières premières ainsi que de l'énergie. SaphirKeramik ne remplace pas les matériaux déjà existants, mais il élargit la gamme de formes d'expression du matériau naturel de base.

LCC Laufen Clean Coat

LCC signifie Laufen Clean Coat (Traitement Clean Coat). Cette finition de surface de céramique innovante est un revêtement en céramique de silicate vitreuse appliqué sur l'émail d'origine. Le LCC est une partie indivisible extrêmement dure et presque indestructible de l'objet en céramique auquel il est appliqué.

Les bénéfices de ce processus sont: Avec une rugosité de 4 nanomètres seulement, le LCC est totalement exempt de pores. Cette caractéristique empêche presque totalement le calcaire, les saletés et les bactéries de s'y déposer, et même si cela se produisait, ils pourraient être éliminés beaucoup plus facilement. L'effet hydrophile causé par le matériau garantit que les particules de saleté sont plus facilement éliminées lors du rinçage. De plus, les produits de nettoyage et de désinfection se répandent plus facilement sur la surface et sont donc plus efficaces.

C'est une solution idéale pour les demandes rigoureuses de nettoyage quotidien, par exemple dans les hôtels ou les cliniques, car LCC signifie aussi que la porcelaine sanitaire est très résistante aux agents de nettoyage agressifs et aux produits chimiques. LCC garantit le plus haut standard de propreté et d'hygiène à long terme. Même après des années d'utilisation, la porcelaine sanitaire reste lisse et brillante, comme neuve, dans les salles de bains privées et dans les zones publiques et semi-publiques.



LAUFEN Clean Coat (LCC) a reçu le prix «iF material design award» et a été nommé pour le German Design Award.

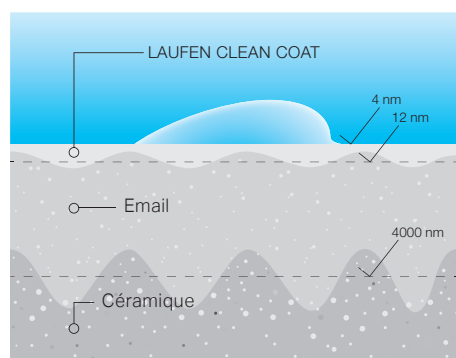

Système de trop-plein caché



Notre système de trop-plein caché, l'alternative aux trop-plein standard des plus beaux lavabos et bidets, présente de nombreux avantages. Grâce à notre système de trop-plein invisible depuis l'extérieur, nos lavabos et bidets n'ont plus de trou de trop-plein visible, ce qui améliore non seulement l'apparence du produit mais aussi le rend beaucoup plus facile à nettoyer. Cette innovation propre et esthétique est très simple: l'eau monte dans un canal interne caché parallèlement à l'eau à l'intérieur du lavabo, et s'écoule dans le tuyau de vidange lorsque l'eau atteint un niveau maximum.

LAUFEN brise le moule lorsqu'il s'agit du design de la canalisation de vidange. Les nouveaux lavabos de la gamme Kartell de LAUFEN n'ont aucune ouverture de vidange visible. L'eau disparaît dans une canalisation étroite et cachée au travers d'un élégant tuyau.

LAUFEN EasyFit



LAUFEN a développé un système de fixation au mur révolutionnaire pour les WC, les bidets et les urinoirs. Un brevet a été déposé. Le système de fixation invisible et facile à monter répond aux besoins à la fois des développeurs et des utilisateurs.

Ainsi, les utilisateurs sont impressionnés par un WC en céramique avec une surface lisse qui est vraiment facile à nettoyer car la saleté n'a plus où se cacher. Les développeurs sont enthousiastes concernant le système de montage intuitif et rapide.



Système pratique d'abattant



Grâce au système pratique d'abattant les couvercles et sièges de nos WC se ferment doucement et sans bruit. Pour un nettoyage plus facile, tous les sièges LAUFEN peuvent être retirés d'un simple mouvement de main. Les sièges de LAUFEN ont été intégralement testés: entre autres, le test inclut une ouverture et une fermeture de 50 000 fois.



La sortie Vario



DÉGAGEMENT MAXIMUM DU MUR
POUR UNE SORTIE DU PLANCHER VERTICALE



DÉGAGEMENT MINIMUM DU MUR
POUR UNE SORTIE DU PLANCHER VERTICALE



SORTIE DU MUR HORIZONTALE

Les dimensions de l'installation de WC ne sont pas toujours identiques: Dans des situations de rénovation, la sortie Vario de LAUFEN peut permettre de raccorder plus facilement les WC au réseau d'égout.

Des dégagements du mur à la fois horizontaux et verticaux de 305 mm pour les chasses directes sont possibles.

Cuvette sans rebord



La cuvette du WC sans rebord LAUFEN n'a aucun rebord. La saletés et les résidus n'ont plus où se cacher, grâce à un système de chasse d'eau puissant et innovateur, tout est nettoyé à la fois avec la version 6/3 litres et la version 4,5/3 litres. À la fois les toilettes publiques et les salles de bains privées peuvent bénéficier de l'hygiène et de la facilité de nettoyage de ce système.

Mécanisme intérieur des réservoirs



Le mécanisme intérieur est le cœur de chaque réservoir LAUFEN. Les ingénieurs du spécialiste suisse de la salle de bains se sont fixé des objectifs de qualité exceptionnels lors du développement afin de surpasser les normes actuelles.

C'est ce que viennent confirmer les certifications, par exemple LGA et Q Plus. Lors du développement, il était important que le mécanisme intérieur soit adaptable pour des développements à venir et entièrement compatible avec les modèles antérieurs. Les installateurs sanitaires peuvent ainsi échanger le «vieux contre du neuf» sans aucun problème. Les diverses options possibles pour l'arrivée d'eau, qui peut se faire sur le côté, par l'arrière ou par dessous, offrent également une grande flexibilité.

L'amour du détail se voit dans le design élégant, unique en son genre, de la commande chromée. Le mécanisme intérieur est entièrement fabriqué au sein de l'Union européenne.



Système de commande intelligent



Le système de commande intelligent a différents modes et il peut déclencher le nettoyage après chaque utilisateur ou à des intervalles définis avec différentes quantités d'eau de 0,5 à 3 litres. Après de longues périodes d'inutilisation, un nettoyage hygiénique se déclenche toutes les 24 heures, par défaut. Il existe également une fonction de protection du trop-plein intégrée en cas d'obstruction du trou de vidange.

Mode hybride

L'urinoir est nettoyé à un intervalle prédéfini en cas d'utilisation, et pas après chaque utilisation. L'intervalle de nettoyage peut être réglé sur 6 valeurs différentes entre 1h et 12h. Un volume d'eau prédéfini est attribué à chaque intervalle de nettoyage.

Urinoir 0-litre



L'urinoir LAUFEN lema 0-litre éco nomise de l'eau et de l'argent. Il fonctionne sans eau et n'a besoin d'aucun dispositif d'arrêt ou d'électricité pour fermer la canalisation. L'urine elle-même aide à renfermer les gaz et à éviter leur échappement. Le principe de ce piège est connu dans l'industrie chimique sous le nom de «fiolle d'erenmeyer».

Eclairage

L'éclairage coloré stimule tous les sens. LAUFEN propose une bande LED dans la rainure de trop-plein (utilisée chez Kartell par les baignoires LAUFEN) pour créer une ambiance de détente. Généralement, les couleurs des lampes LED changent continuellement, mais il est également possible de sélectionner une seule couleur au moyen du système de commande par capteurs.



L'URINOIR LEMA 0-LITRE ÉCONOMISE À LA FOIS DE L'EAU ET DE L'ARGENT

Porcelaine sanitaire faite sur mesure



La porcelaine sanitaire faite sur mesure: Un grand nombre de grands lavabos de LAUFEN peuvent être fabriqués sur mesure en usine. Grâce à cette technologie de production innovante, nous pouvons fabriquer de la porcelaine sanitaire pouvant s'adapter au plan de votre salle de bains. La céramique peut être découpée sur mesure, même en diagonal.

Surface de baignoire / receveur



Lorsque vous choisissez le matériau de votre cuve le choix dépend des préférences individuelles et de l'utilisation prévue. Afin de pouvoir apporter la bonne solution à toutes les situations, LAUFEN fournit trois matériaux de baignoire différents:

Acier émaillé

Les baignoires et receveurs de douche en acier émaillé sont hygiéniques et résistent à l'acide, aux rayures, aux impacts et à l'abrasion. Les baignoires acier LAUFEN sont fabriquées en acier émaillé de 3 et 3,5 mm; elles sont extrêmement stables, en termes de dimensions et elles sont livrées avec un revêtement antidérapant. De plus, elles peuvent être équipées d'un système d'isolation sonore structurel en option.

Sentec

Se baigner dans une baignoire fabriquée avec un matériau solide donne la sensation d'être dans un bassin naturel. Grâce au pourcentage élevé de particules minérales, la surface est lisse. Son matériau innovant donne également une incroyable liberté de conception: presque toutes les formes sont possibles, de la forme très organique à une forme très droite et architecturale. De plus, la surface non poreuse du matériau est hygiénique, durable, elle résiste aux UV, aux rayures et peut être nettoyée sans effort.

Marbond

Le Marbond est un matériau composite constitué de deux couches reliées ensemble de manière extrêmement rigide. Sa base est constituée d'une fonte minérale de haute qualité dont la surface est traitée par un solide revêtement Gel Coat. Marbond est remarquablement hygiénique, facile à nettoyer, résistant aux températures selon DIN EN 14527 et antidérapant (classe C).

MEUBLES

Surfaces de meubles



Les surfaces de finition dans la salle de bains sont conçues pour faire face aux conditions climatiques spéciales de la pièce. LAUFEN fournit une gamme de surfaces différentes, toutes optimisées pour un usage spécifique et livrées avec la garantie d'une longue vie utile.

Bois naturel

Une salle de bain confortable en bois. L'élégance des minces feuilles de bois ont l'haptique et l'optique du bois véritable. Elles résistent à l'humidité et sont équipées de coins renforcés, ce qui leur permet de résister aux impacts. Ces feuilles de bois incluent celles utilisées dans les collections Boutique et ILBAGNOALESSI One 'noce canaletto'.



HPL

Les surfaces HPL (High Pressure Laminate) sont conçues pour les fortes sollicitations. Elles sont très résistantes, même dans l'optique et l'haptique bois. Elles sont faciles à entretenir et à nettoyer, résistantes à la lumière, inodores et insensibles à l'alcool, aux diluants organiques et à l'eau. LAUFEN utilise les revêtements HPL pour la série Space.



Surfaces de meubles peintes

Nos finitions à la peinture haute brillance classiques, utilisant des peintures à deux composants résistantes à l'eau, offre des surfaces parfaites sans inégalité et une large gamme de couleurs. Les surfaces peintes de LAUFEN incluent le mobilier blanc ILBAGNOALESSI One. LAUFEN offre aussi 39 peintures spéciales supplémentaires (présentées sur la dernière page) pour Case, Base, Space et les gammes de mobilier LAUFEN Pro.



Pelliculages

Les pelliculages sont appliqués sur les coins, garantissant ainsi que les surfaces des meubles n'aient aucun joint et ne soient pas sensibles à l'eau. Ils résistent aux rayures, à l'eau et à la lumière. Leur flexibilité offre une grande liberté pour ce qui est des formes utilisées, comme les poignées intégrées, par exemple. LAUFEN utilise des pelliculages dans ses gammes Palomba Collection, Living Square, LAUFEN Pro et Case.

Systèmes de rangement



Les systèmes de rangement des tiroirs de la gamme de mobilier ILBAGNOALESSI One, Boutique et Space garantissent un rangement ordonné et évite le retour au chaos à chaque fois qu'un tiroir est refermé rapidement.

Fermeture en douceur



Claquer les portes est inévitable: Chez LAUFEN, la fermeture en douceur permet de refermer les portes et les tiroirs des meubles en douceur. Le système est intégré comme standard dans tous les meubles LAUFEN. Dans ce cas, la qualité peut être ressentie et pas entendue.



Systeme de montage 3D



Le confort dans tous les détails: Le système de montage 3D flexible et réglable rend l'installation du mobilier LAUFEN sur le mur rapide et simple.

Siphon gain de place innovateur



Les meubles sous plan de LAUFEN peuvent être équipés en option d'un siphon gain de place innovateur (1). Cela ne nécessite aucune découpe de siphon dans les tiroirs (2), récupère un espace de stockage utile et garantit une utilisation infinie de l'espace interne.



Lumière dans la salle de bains

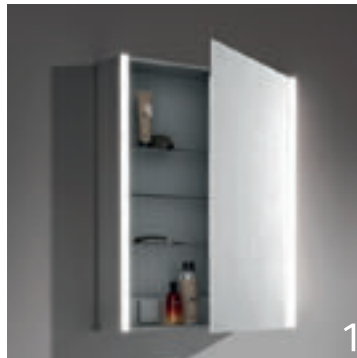

La lumière dans la salle de bains pour se baigner en lumière: Avec ses miroirs éclairés et ses armoires de toilette avec miroir, LAUFEN offre une large gamme de solutions d'éclairage individuelles. De l'éclairage LED intégré (1), aux lampes montées pour une lumière utile optimale directement en face du miroir pour se maquiller ou se raser (2), à l'éclairage latéral (3) dans les étagères des armoires, qui éclaire toute la pièce.



Pour la série de meubles LAUFEN pro, BASE, SPACE et CASE, LAUFEN propose un grand choix de couleurs de peinture spéciale satinée en plus des décors standard: 39 couleurs spécialement créées pour LAUFEN permettent de coordonner individuellement les meubles à votre salle de bains.

NOTES

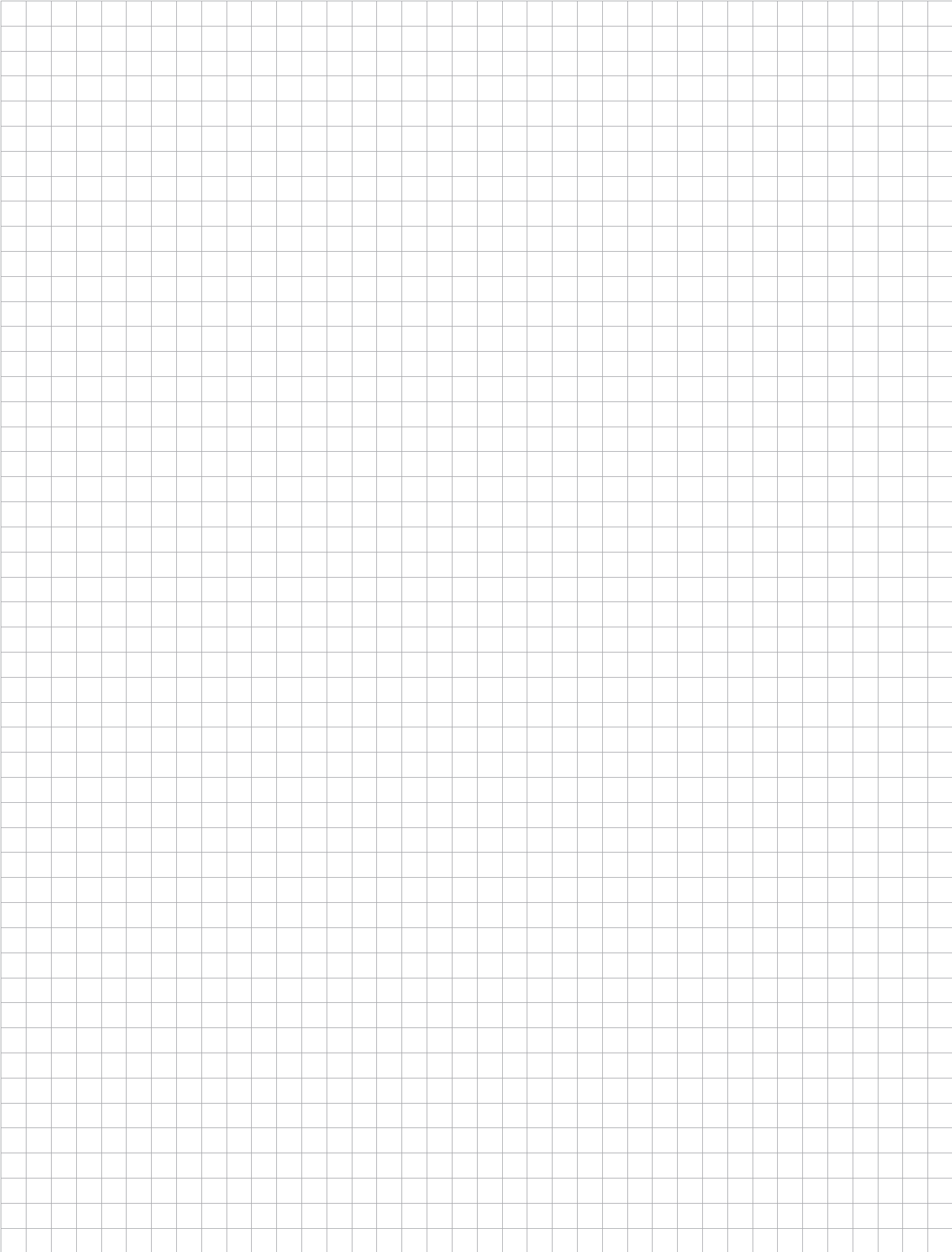

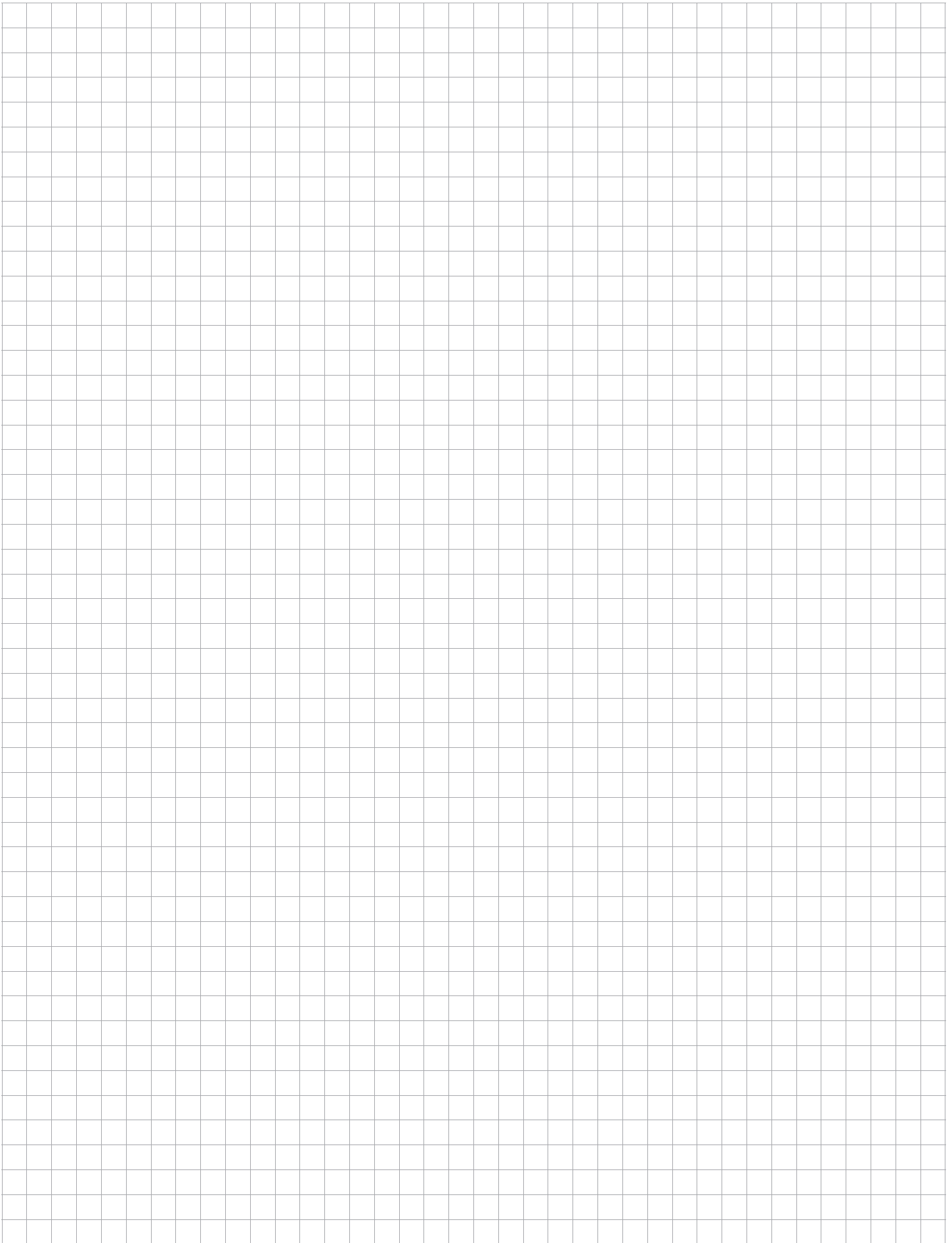



INFORMATIONS TECHNIQUES

PROGRAMMES DESIGNERS

The New Classic	1
Sonar	8
IlBagnoAlessi One	16
Palomba Collection	26
Kartell by Laufen	30
Living Square	49
Living SaphirKeramik	54
Living City	55
Ino	61
Val	68
Palace	77
Moderna R und Plus	83
Laufen Pro S	94
Laufen Pro	112

APPLICATIONS PARTICULIÈRES

Vasques à poser	130
Lavabos à poser	134
Lavabos à semi-encastrer	140
Lavabos à encastrer par dessus	141
Lavabos à encastrer par dessous	143

WC-DOUCHE

Cleanet Riva	145
Cleanet Navia	145

APPLICATIONS PARTICULIÈRES

Florakids	146
Aide a la mobilite PMR	147
Articles spéciaux et accessoires en céramique	150

MEUBLES DE SALLE DE BAINS

Boutique	152
Space	163
Case	172
Base	184
Frame 25	189
Leelo	205

WELLNESS

Baignoires en Sentec	209
Baignoires et receveurs de douche en Marbond	214
Baignoires et receveurs de douche en acier	226

URINOIRS

Urinoirs publics	233
Urinoirs privés	237

THE NEW CLASSIC

H815852

Lave-mains

500 x 450 x 135 mm

Couleurs: .000 .400 .757

Options: .104 .109

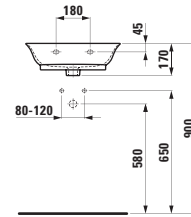
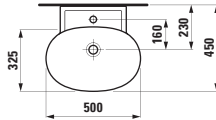

H813853

Lavabo mural ou à poser sur meuble

600 x 480 x 75 mm

Couleurs: .000 .400 .757

Options: .104 .109 .108

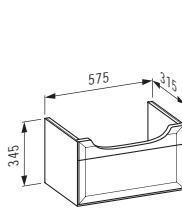
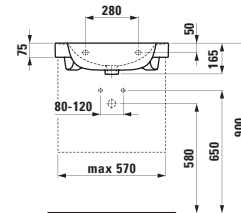
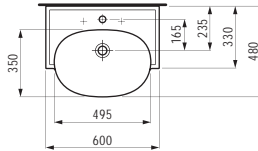

H406031

Meuble sous lavabo, 1 tiroir,
pour lavabo 813853

575 x 315 x 345 mm

Couleurs: .631 .627 .628

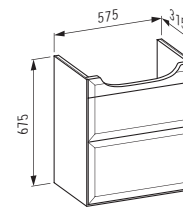

H406032

Meuble sous lavabo, 2 tiroirs,
pour lavabo 813853

775 x 315 x 675 mm

Couleurs: .631 .627 .628

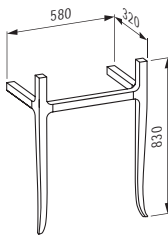

H406071

Sostegno per lavabo

580 x 320 x 830 mm

Couleurs: .629

H816852

Lave-mains à poser, face inférieure meulée

500 x 450 x 135 mm

Couleurs: .000 .400 .757

Options: .104 .109

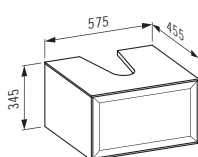
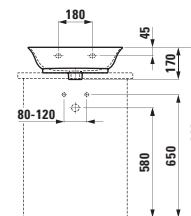
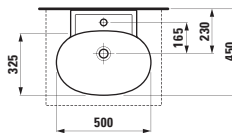

H406003

Élément de tiroir 600, 1 tiroir,
avec découpe centrale

575 x 455 x 345 mm

Couleurs: .631 .627 .628

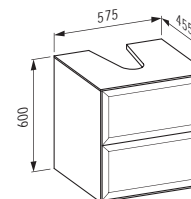

H406004

Élément de tiroir 600, 2 tiroirs,
avec découpe centrale

575 x 455 x 600 mm

Couleurs: .631 .627 .628

THE NEW CLASSIC

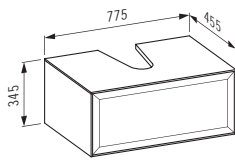

H406013

Élément de tiroir 800, 1 tiroir,
avec découpe centrale

775 x 455 x 345 mm

Couleurs: .631 .627 .628

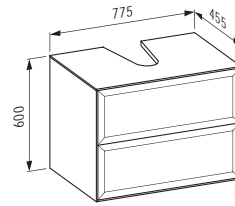

H406014

Élément de tiroir 800, 2 tiroirs,
avec découpe centrale

775 x 455 x 600 mm

Couleurs: .631 .627 .628

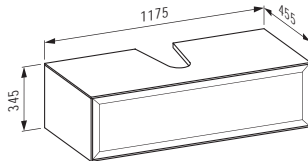

H406023

Élément de tiroir 1200, 1 tiroir,
avec découpe centrale

1175 x 455 x 345 mm

Couleurs: .631 .627 .628

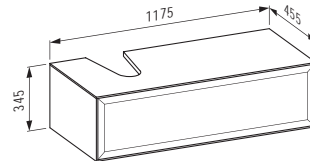

H406085

Meuble sous lavabo 1200, 1 tiroir,
découpe à gauche

1175 x 455 x 600 mm

Couleurs: .631 .627 .628

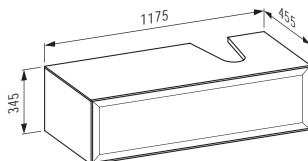

H406086

Meuble sous lavabo 1200, 1 tiroir,
découpe à droite

1175 x 455 x 345 mm

Couleurs: .631 .627 .628

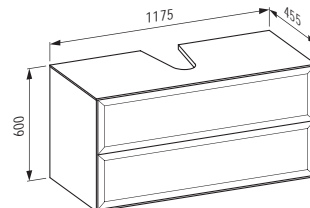

H406024

Élément de tiroir 1200, 2 tiroirs,
avec découpe centrale

1175 x 455 x 345 mm

Couleurs: .631 .627 .628

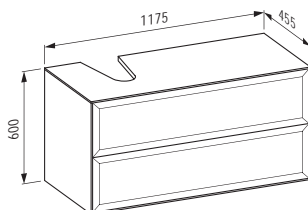

H406087

Meuble sous lavabo 1200, 2 tiroirs,
découpe à gauche

1175 x 455 x 600 mm

Couleurs: .631 .627 .628

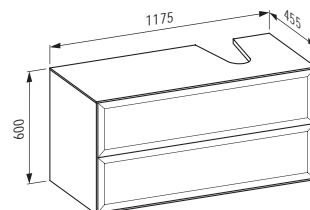

H406088

Meuble sous lavabo 1200, 2 tiroirs,
découpe à droite

1175 x 455 x 600 mm

Couleurs: .631 .627 .628

THE NEW CLASSIC

H813855

Lavabo mural ou à poser sur meuble

800 x 480 x 75 mm

Couleurs: .000 .400 .757

Options: .104 .109 .108

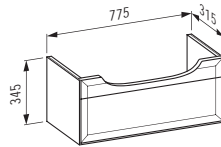
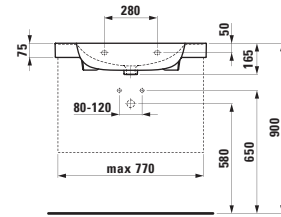
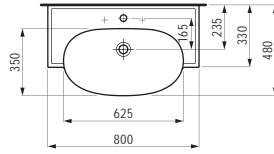

H406041

Meuble sous lavabo, 1 tiroir,
pour lavabo 813855

575 x 315 x 675 mm

Couleurs: .631 .627 .628

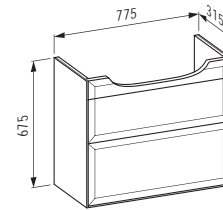

H406042

Meuble sous lavabo, 2 tiroirs,
pour lavabo 813855

1175 x 315 x 345 mm

Couleurs: .631 .627 .628

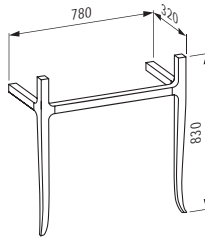

H406072

Sostegno per lavabo

780 x 320 x 830 mm

Couleurs: .629

THE NEW CLASSIC

H813858



Lavabo mural ou à poser sur meuble

1200 x 480 x 75 mm

Couleurs: .000 .400 .757

Options: .104 .107 .108 .109

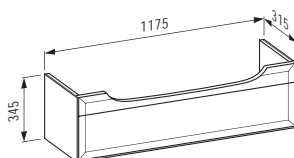
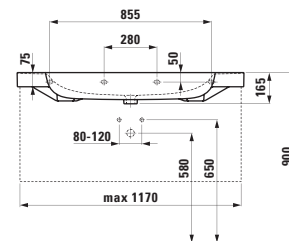
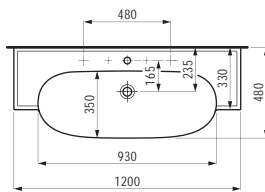

H406051

Meuble sous lavabo, 1 tiroir,
pour lavabo 813858

775 x 315 x 345 mm

Couleurs: .631 .627 .628

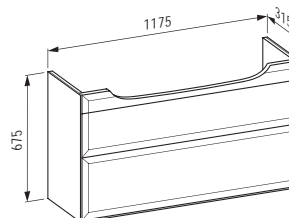

H406052

Meuble sous lavabo, 2 tiroirs,
pour lavabo 813858

1175 x 315 x 675 mm

Couleurs: .631 .627 .628

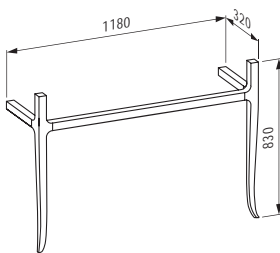

H406073

Sostegno per lavabo

1180 x 320 x 830 mm

Couleurs: .629

H812852

Vasque à poser, oval

550 x 380 x 145 mm

Couleurs: .000 .400 .757

Options: .112

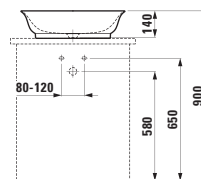
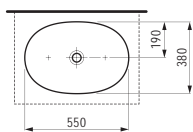

H812853

Vasque à poser, ovale, avec trop-plein

550 x 380 x 145 mm

Couleurs: .000 .400 .757

Options: .109

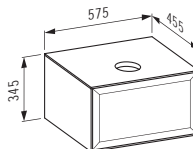

H406001

Élément de tiroir 600, 1 tiroir,
avec découpe centrale

575 x 455 x 345 mm

Couleurs: .631 .627 .628

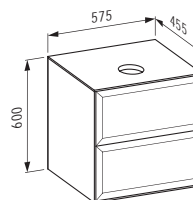

H406002

Élément de tiroir 600, 2 tiroirs,
avec découpe centrale

575 x 455 x 600 mm

Couleurs: .631 .627 .628

THE NEW CLASSIC

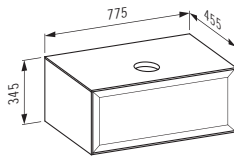

H406011

Élément de tiroir 800, 1 tiroir, avec découpe centrale

775 x 455 x 345 mm

Couleurs: .631 .627 .628

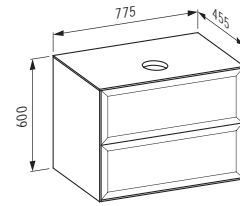

H406012

Élément de tiroir 800, 2 tiroirs, avec découpe centrale

775 x 455 x 600 mm

Couleurs: .631 .627 .628

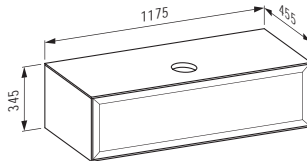

H406021

Élément de tiroir 1200, 1 tiroir, avec découpe centrale

1175 x 455 x 345 mm

Couleurs: .631 .627 .628

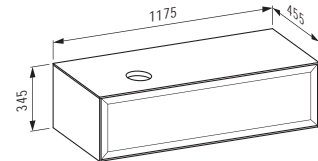

H406081

Meuble sous lavabo 1200, 1 tiroir, découpe à gauche

1175 x 455 x 600 mm

Couleurs: .631 .627 .628

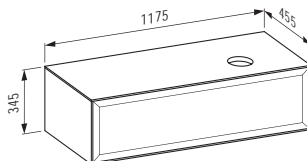

H406082

Meuble sous lavabo 1200, 1 tiroir, découpe à droite

1175 x 455 x 345 mm

Couleurs: .631 .627 .628

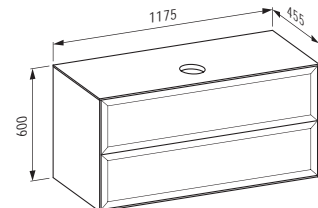

H406022

Élément de tiroir 1200, 2 tiroirs, avec découpe centrale

1175 x 455 x 345 mm

Couleurs: .631 .627 .628

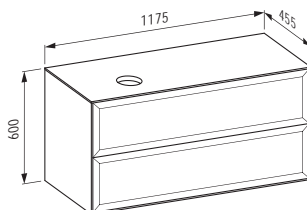

H406083

Meuble sous lavabo 1200, 2 tiroirs, découpe à gauche

1175 x 455 x 600 mm

Couleurs: .631 .627 .628

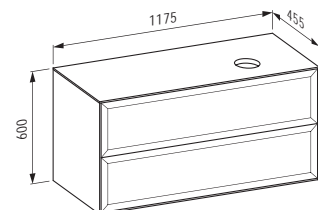

H406084

Meuble sous lavabo 1200, 2 tiroirs, découpe à droite

1175 x 455 x 600 mm

Couleurs: .631 .627 .628

H820851

WC suspendu sans bride

530 x 370 x 430 mm

Couleurs: .000 .400 .757

Options: .000

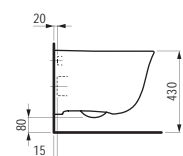
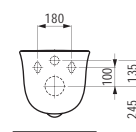
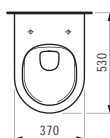

THE NEW CLASSIC

H830851

Bidet suspendu
530 x 370 x 430 mm

Couleurs: .000 .400 .757

Options: .302

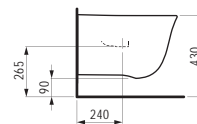
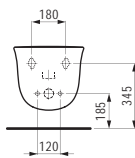
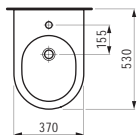

H823851

Cuvette WC au sol, sans bride,
sortie horizontale/verticale

560 x 370 x 430 mm

Couleurs: .000 .400 .757

Options: .000

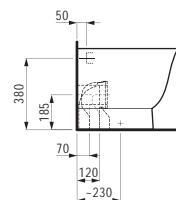
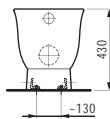
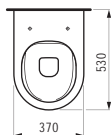

H829660 UNIVERSAL

Réservoir au sol, en 2 éléments,
alimentation latérale (gauche
ou droite) / alimentation arrière
(haute à gauche) / alimentation
latérale gauche ou inférieure /
alimentation latérale droite ou
inférieure

400 x 140 x 980 mm

Couleurs: .000 .757

Options: .882

H829660 UNIVERSAL

Réservoir au sol, en 2 éléments, alimentation latérale
(gauche ou droite) / alimentation arrière (haute à
gauche) / alimentation latérale gauche ou inférieure /
alimentation latérale droite ou inférieure

400 x 140 x 980 mm

Couleurs: .000 .757

Options: .882

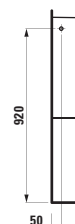
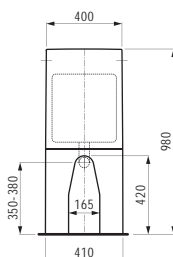
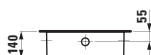

H824858

Cuvette WC au sol, sans bride,
sortie horizontale/verticale

700 x 370 x 430 mm

Couleurs: .000 .400 .757

Options: .000

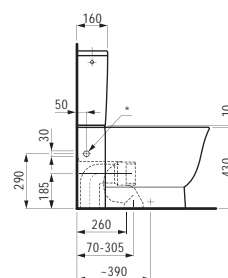
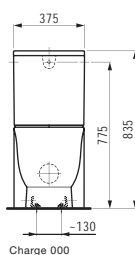
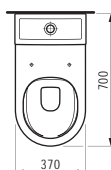

H828851

Réservoir, raccord d'eau arrière
(milieu)

365 x 150 x 395 mm

Couleurs: .000 .757

Options: .871

H828852

Réservoir, raccord d'eau latéral
(gauche ou droite)

365 x 150 x 395 mm

Couleurs: .000 .757

Options: .872

THE NEW CLASSIC

H406061

Armoire haute, 1 porte, charnières à gauche,
1 tablette en bois, 4 tablettes en verre

330 x 330 x 1600 mm

Couleurs: .631 .627 .628

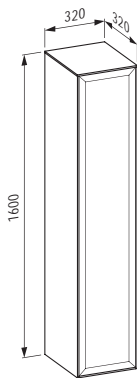

H406062

Armoire haute, 1 porte, charnières à droite,
1 tablette en bois, 4 tablettes en verre

330 x 330 x 1600 mm

Couleurs: .631 .627 .628

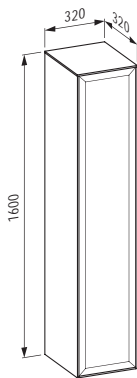

H406074

Jeu de pieds réglables (2 pièces)

60 x 60 x 165 mm

Couleurs: .631 .170

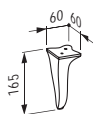

H220852

Baignoire indépendante, en solid surface Sentec

1900 x 900 x 580 mm

Couleurs: .000

Options: .000

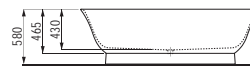
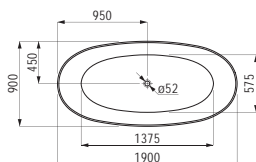

H406070

Miroir en céramique sanitaire avec éclairage
LED d'ambiance

500 x 80 x 700 mm

Couleurs: .000 .757

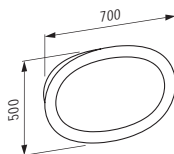

H877851

Etagère 420 mm

420 x 160 mm

Couleurs: .000 .757

Options: .000

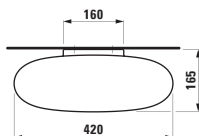

H873852

Porte-balayette mural

Couleurs: .000 .757

Options: .000

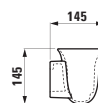

H873854

Porte-verre mural

Couleurs: .000 .757

Options: .000



H873856

Porte-savon

140 x 115 x 35 mm

Couleurs: .000 .757

Options: .000

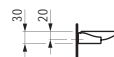
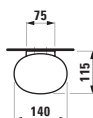

Armoires adaptées voir chapitre
BOUTIQUE / SPACE / CASE.
Miroirs et placards de toilette avec
miroir adaptés voir chapitre
FRAME 25 / LEELO.
Le WC douche correspondant se
trouve dans le chapitre
CLEANET.

H815341



Lave-mains, avec cache-bonde en céramique

410 x 420 x 140 mm

Couleurs: .000 .400 .757

Options: .104 .109

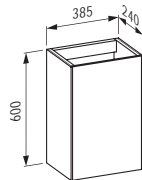
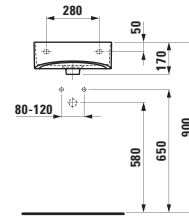
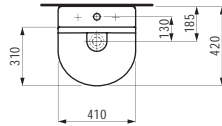

H405481

Meuble sous lavabo, 1 porte, charnières à gauche

385 x 240 x 600 mm

Couleurs: .040 .041 .042

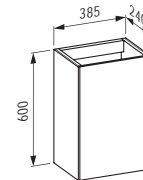

H405482

Meuble sous lavabo, 1 porte, charnières à droite

385 x 240 x 600 mm

Couleurs: .040 .041 .042

H816341



Lave-mains à poser, face inférieure meulée, avec cache-bonde en céramique

410 x 420 x 140 mm

Couleurs: .000 .400 .757

Options: .104 .109

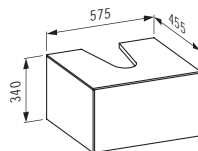
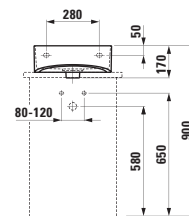
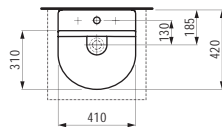

H405431

Meuble sous lavabo, 1 tiroir, découpe centrale

575 x 455 x 340 mm

Couleurs: .040 .041 .042 .140 .141 .142

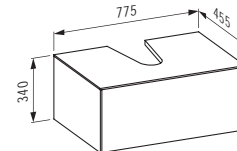

H405441

Meuble sous lavabo, 1 tiroir, découpe centrale

775 x 455 x 340 mm

Couleurs: .040 .041 .042 .140 .141 .142

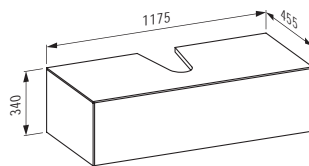

H405451

Meuble sous lavabo, 1 tiroir, découpe centrale

1175 x 455 x 340 mm

Couleurs: .040 .041 .042 .140 .141 .142

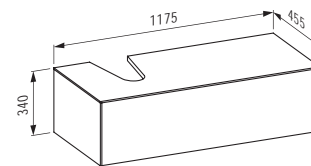

H405452

Meuble sous lavabo, 1 tiroir, avec découpe gauche

1175 x 455 x 340 mm

Couleurs: .040 .041 .042 .140 .141 .142

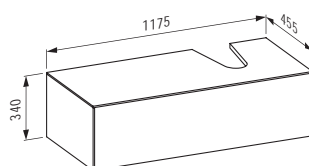

H405453

Meuble sous lavabo, 1 tiroir, avec découpe droite

1175 x 455 x 340 mm

Couleurs: .040 .041 .042 .140 .141 .142

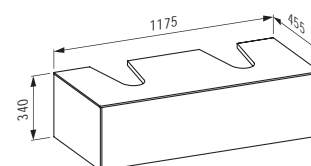

H405454

Meuble sous lavabo, 1 tiroir, découpe à gauche et à droite

1175 x 455 x 340 mm

Couleurs: .040 .041 .042 .140 .141 .142

H810342



Lavabo

600 x 420 x 140 mm

Couleurs: .000 .400 .757

Options: .104 .108 .109

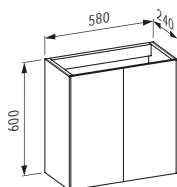
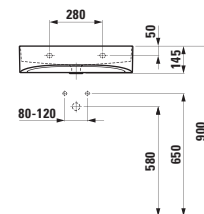
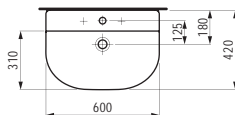

H405483

Meuble sous lavabo, 2 antes,

pour lavabo 810342

580 x 240 x 600 mm

Couleurs: .040 .041 .042

H816342



Lavabo à poser, face inférieure meulée

600 x 420 x 140 mm

Couleurs: .000 .400 .757

Options: .104 .108 .109

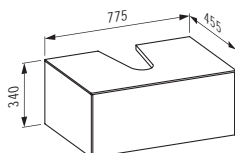
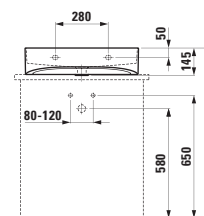
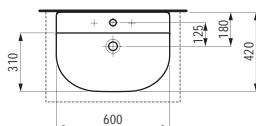

H405441

Meuble sous lavabo, 1 tiroir, découpe centrale

775 x 455 x 340 mm

Couleurs: .040 .041 .042 .140 .141 .142

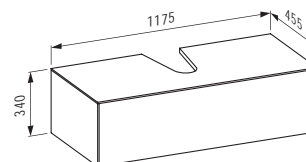

H405451

Meuble sous lavabo, 1 tiroir, découpe centrale

1175 x 455 x 340 mm

Couleurs: .040 .041 .042 .140 .141 .142

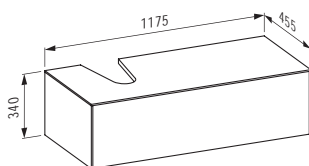

H405452

Meuble sous lavabo, 1 tiroir,

avec découpe gauche

1175 x 455 x 340 mm

Couleurs: .040 .041 .042 .140 .141 .142

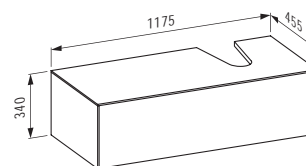

H405453

Meuble sous lavabo, 1 tiroir,

avec découpe droite

1175 x 455 x 340 mm

Couleurs: .040 .041 .042 .140 .141 .142

SONAR

H810347



Lavabo

1000 x 420 x 140 mm

Couleurs: .000 .400 .757

Options: .104 .107 .108 .109

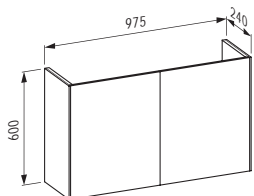
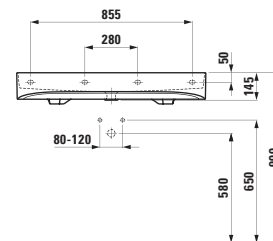
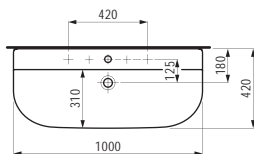

H405484

Meuble sous lavabo, 2 antes

975 x 240 x 600 mm

Couleurs: .040 .041 .042

H816347



Lavabo à poser, face inférieure meulée

1000 x 420 x 140 mm

Couleurs: .000 .400 .757

Options: .104 .107 .108 .109

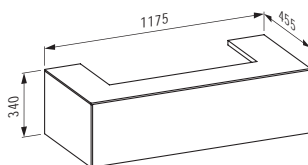
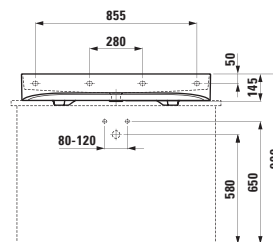
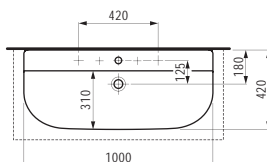

H405461

Meuble sous lavabo, 1 tiroir, découpe centrale

1175 x 455 x 340 mm

Couleurs: .040 .041 .042 .140 .141 .142

H812340



Vasque à poser, avec cache-bonde en céramique

340 x 340 x 130 mm

Couleurs: .000 .400 .757

Options: .112

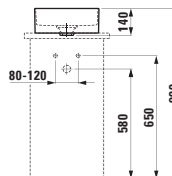
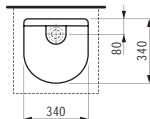

H812341



Vasque à poser avec texture, avec cache-bonde en céramique

340 x 340 x 130 mm

Couleurs: .000 .400 .757

Options: .112

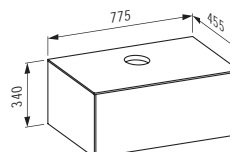
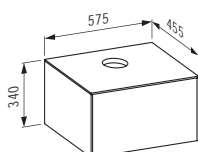

H405401

Meuble sous lavabo, 1 tiroir, découpe centrale

575 x 455 x 340 mm

Couleurs: .040 .041 .042 .140 .141 .142

H405411

Meuble sous lavabo, 1 tiroir, découpe centrale

775 x 455 x 340 mm

Couleurs: .040 .041 .042 .140 .141 .142

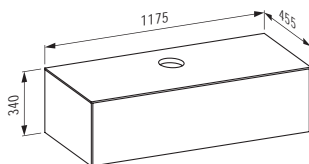

H405421

Meuble sous lavabo, 1 tiroir, découpe centrale
1175 x 455 x 340 mm

Couleurs: .040 .041 .042 .140 .141 .142

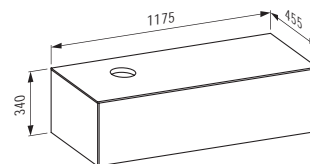

H405422

Meuble sous lavabo, 1 tiroir, découpe à gauche
1175 x 455 x 340 mm

Couleurs: .040 .041 .042 .140 .141 .142

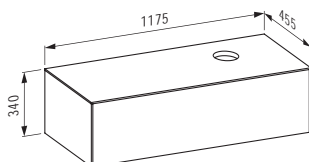

H405423

Meuble sous lavabo, 1 tiroir, découpe à droite
1175 x 455 x 340 mm

Couleurs: .040 .041 .042 .140 .141 .142

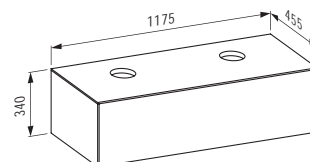

H405424

Meuble sous lavabo, 1 tiroir, découpe à gauche
et à droite

1175 x 455 x 340 mm

Couleurs: .040 .041 .042 .140 .141 .142

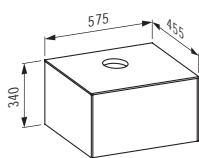

H405405

Meuble sous lavabo, 1 tiroir, avec découpe
centrale, trou pré-percé pour la robinetterie
575 x 455 x 340 mm

Couleurs: .140 .141 .142

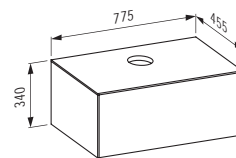

H405415

Meuble sous lavabo, 1 tiroir, avec découpe
centrale, trou pré-percé pour la robinetterie
775 x 455 x 340 mm

Couleurs: .140 .141 .142

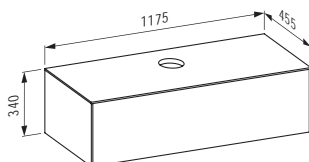

H405425

Meuble sous lavabo, 1 tiroir, avec découpe
centrale, trou pré-percé pour la robinetterie
1175 x 455 x 340 mm

Couleurs: .140 .141 .142

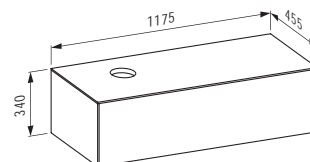

H405426

Meuble sous lavabo, 1 tiroir, avec découpe
gauche, trou pré-percé pour la robinetterie
1175 x 455 x 340 mm

Couleurs: .140 .141 .142

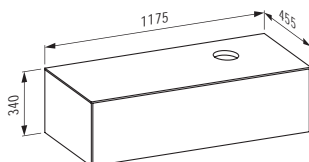

H405427

Meuble sous lavabo, 1 tiroir,
avec découpe droite,
trou pré-percé pour la robinetterie
1175 x 455 x 340 mm

Couleurs: .140 .141 .142

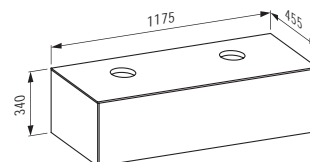

H405428

Meuble sous lavabo, 1 tiroir,
avec découpe à gauche et à droite,
trou pré-percé pour la robinetterie
1175 x 455 x 340 mm

Couleurs: .140 .141 .142

H812342

Vasque à poser, avec cache-bonde en céramique

410 x 365 x 130 mm

Couleurs: .000 .400 .757

Options: .112

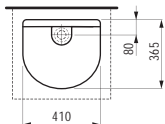

H812343

Vasque à poser avec texture, avec cache-bonde en céramique

410 x 365 x 130 mm

Couleurs: .000 .400 .757

Options: .112

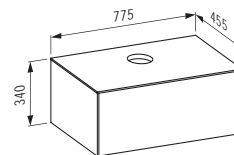
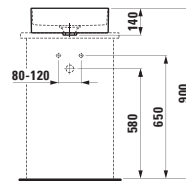
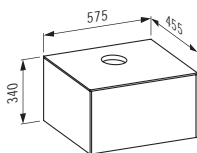

H405401

Meuble sous lavabo, 1 tiroir, découpe centrale

575 x 455 x 340 mm

Couleurs: .040 .041 .042 .140 .141 .142

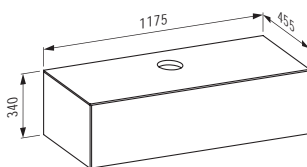

H405411

Meuble sous lavabo, 1 tiroir, découpe centrale

775 x 455 x 340 mm

Couleurs: .040 .041 .042 .140 .141 .142

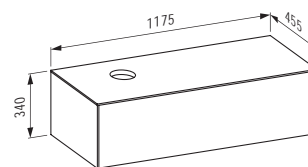

H405421

Meuble sous lavabo, 1 tiroir, découpe centrale

1175 x 455 x 340 mm

Couleurs: .040 .041 .042 .140 .141 .142

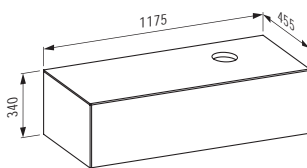

H405422

Meuble sous lavabo, 1 tiroir, découpe à gauche

1175 x 455 x 340 mm

Couleurs: .040 .041 .042 .140 .141 .142

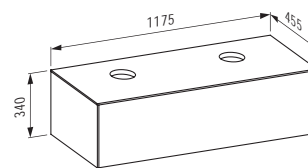

H405423

Meuble sous lavabo, 1 tiroir, découpe à droite

1175 x 455 x 340 mm

Couleurs: .040 .041 .042 .140 .141 .142

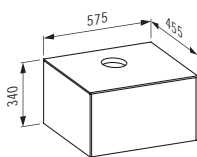

H405424

Meuble sous lavabo, 1 tiroir, découpe à gauche et à droite

1175 x 455 x 340 mm

Couleurs: .040 .041 .042 .140 .141 .142

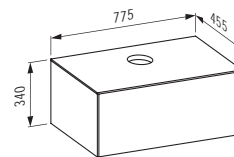

H405405

Meuble sous lavabo, 1 tiroir, avec découpe centrale, trou pré-percé pour la robinetterie

575 x 455 x 340 mm

Couleurs: .140 .141 .142

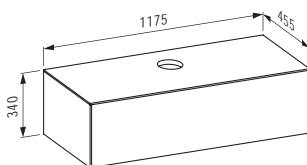

H405415

Meuble sous lavabo, 1 tiroir, avec découpe centrale, trou pré-percé pour la robinetterie

775 x 455 x 340 mm

Couleurs: .140 .141 .142

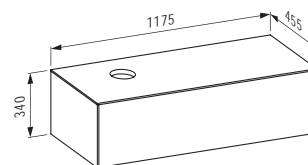

H405425

Meuble sous lavabo, 1 tiroir, avec découpe centrale, trou pré-percé pour la robinetterie

1175 x 455 x 340 mm

Couleurs: .140 .141 .142

H405426

Meuble sous lavabo, 1 tiroir, avec découpe gauche, trou pré-percé pour la robinetterie

1175 x 455 x 340 mm

Couleurs: .140 .141 .142

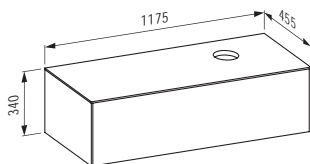

H405427

Meuble sous lavabo, 1 tiroir, avec découpe droite, trou pré-percé pour la robinetterie
1175 x 455 x 340 mm

Couleurs: .140 .141 .142

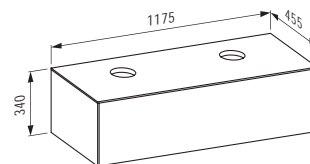

H405428

Meuble sous lavabo, 1 tiroir, avec découpe à gauche et à droite, trou pré-percé pour la robinetterie
1175 x 455 x 340 mm

Couleurs: .140 .141 .142

H812348

Vasque double, avec cache-bonde en céramique
1000 x 370 x 130 mm

Couleurs: .000 .400 .757

Options: .112

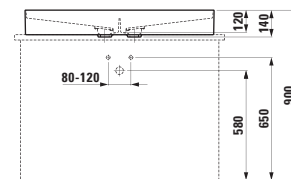
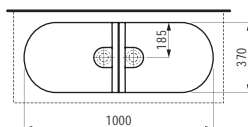

H812349

Vasque double avec texture, avec cache-bonde en céramique
1000 x 370 x 130 mm

Couleurs: .000 .400 .757

Options: .112

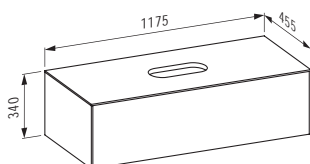

H405471

Meuble sous lavabo, 1 tiroir, découpe centrale
1175 x 455 x 340 mm

Couleurs: .040 .041 .042 .140 .141 .142

H894340

Consoles pour montage mural lavabos à poser

Couleurs: .000

Options: .000

H811341

Lavabo avec colonne intégrée, sans plage de robinetterie, avec connexion murale, avec cache-bonde en céramique

410 x 380 x 900 mm

Couleurs: .000 .400 .757

Options: .112

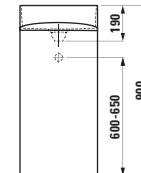
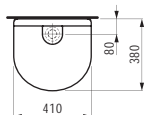

H820341

WC suspendu sans bride
530 x 370 x 340 (430) mm

Couleurs: .000 .400 .757

Options: .000

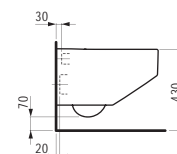
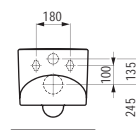
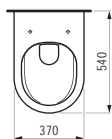

H893341

Abattant WC, amovible, frein de chute

Couleurs: .000 .757

Options: .000

SONAR

H823341

WC au sol, sans bride, sortie horizontale/verticale

530 x 370 x 430 mm

Couleurs: .000 .400 .757

Options: .000

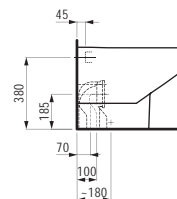
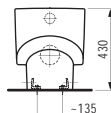
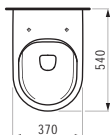

H829660 UNIVERSAL

Réservoir au sol, en 2 éléments, alimentation latérale (gauche ou droite) / alimentation arrière (haute à gauche) / alimentation latérale gauche ou inférieure / alimentation latérale droite ou inférieure

400 x 140 x 980 mm

Couleurs: .000 .757

Options: .882

H829660 UNIVERSAL

Réservoir au sol, en 2 éléments, alimentation latérale (gauche ou droite) / alimentation arrière (haute à gauche) / alimentation latérale gauche ou inférieure / alimentation latérale droite ou inférieure

400 x 140 x 980 mm

Couleurs: .000 .757

Options: .882

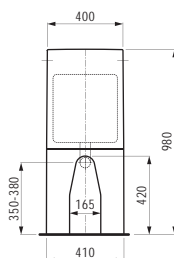

H893341

Abattant WC, amovible, frein de chute

Couleurs: .000 .757

Options: .000

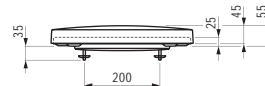
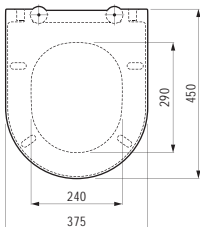

H830341

Bidet suspendu

530 x 370 x 340 (430) mm

Couleurs: .000 .400 .757

Options: .302

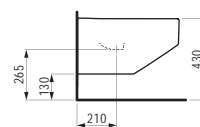
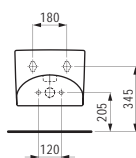
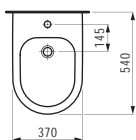

H405491

Armoire haute avec 1 porte, charnières à gauche, 1 étagère en bois, 4 étagères en verre

320 x 320 x 1595 mm

Couleurs: .040 .041 .042

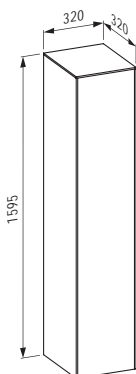

H405492

Armoire haute avec 1 porte, charnières à droite, 1 étagère en bois, 4 étagères en verre

320 x 320 x 1595 mm

Couleurs: .040 .041 .042

H490950 CASE

Porte-serviettes pour meuble, 270 mm

270 x 60 x 15 mm

Couleurs: .104 .105 .106



H490951 CASE

Porte-serviettes pour meuble, 320 mm

320 x 60 x 15 mm

Couleurs: .104 .105 .106



H221342

Baignoire îlot avec texture cannelée

1600 x 815 x 460 (535) mm

Couleurs: .000

Options: .000

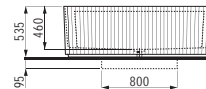
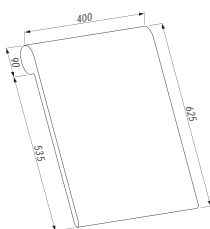
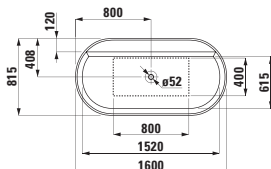

H292340

Dossier, gris clair

400 x 90 x 625 mm

Couleurs: .087

Options: .000

H293340

Plateau rond pour rebord de baignoire

265 x 265 x 80 mm

Couleurs: .000

H220347

Baignoire, en solid surface Sentec, version murale, avec plage de robinetterie, avec trop-plein intégré

1600 x 815 x 460 (535) mm

Couleurs: .000

Options: .000

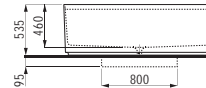
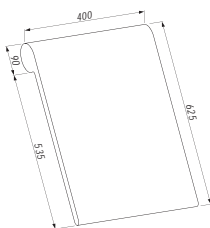
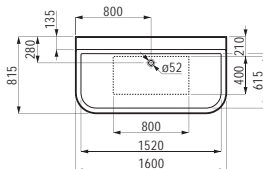

H292340

Dossier, gris clair

400 x 90 x 625 mm

Couleurs: .087

Options: .000

Miroirs et placards de toilette avec miroir adaptés voir chapitre FRAME 25 / LEELO.
Armoires adaptées voir chapitre BOUTIQUE.
Le WC douche correspondant se trouve dans le chapitre CLEANET.

ILBAGNOALESSI ONE

H814975

Lavabo mural ou à poser sur meuble, tablette à droite, avec trop-plein caché, avec cache-bonde en céramique

900 x 500 x 165 mm

Couleurs: .400

Options: .104 .109

●/○

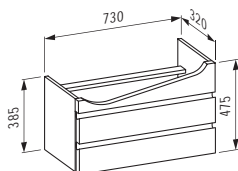
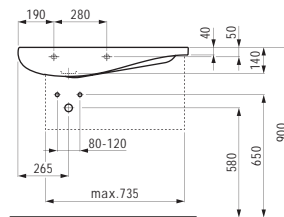
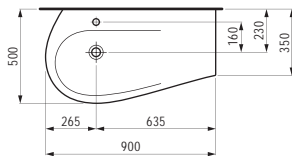

H424470

Meuble sous lavabo, 2 tiroirs

730 x 320 x 475 mm

Couleurs: .630 .631

H814976

Lavabo mural ou à poser sur meuble, tablette à gauche, avec trop-plein caché, avec cache-bonde en céramique

900 x 500 x 165 mm

Couleurs: .400

Options: .104 .109

●/○

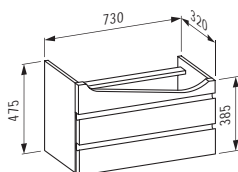
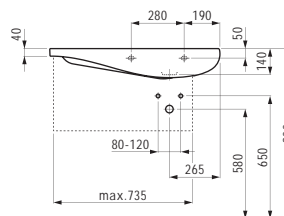
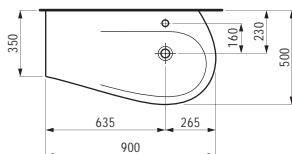

H424450

Meuble sous lavabo, 2 tiroirs

730 x 320 x 475 mm

Couleurs: .630 .631

H814973

Lavabo mural ou à poser sur meuble, tablette à droite, avec trop-plein caché, avec cache-bonde en céramique

1200 x 500 x 165 mm

Couleurs: .400

Options: .104 .109

●/○

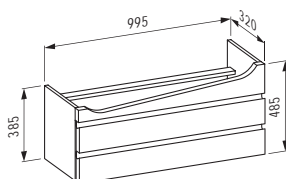
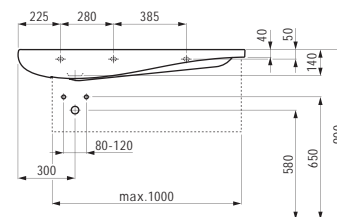
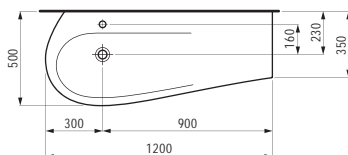

H424520

Meuble sous lavabo, 2 tiroirs

990 x 320 x 485 mm

Couleurs: .630 .631

H814974

Lavabo mural ou à poser sur meuble, tablette à gauche, avec trop-plein caché, avec cache-bonde en céramique

1200 x 500 x 165 mm

Couleurs: .400

Options: .104 .109

●/○

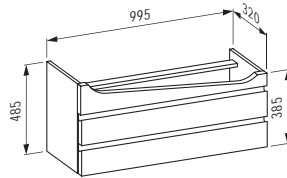
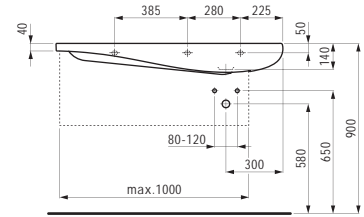
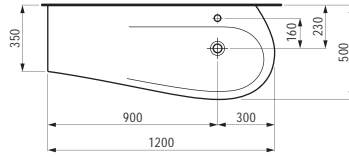

H424500

Meuble sous lavabo, 2 tiroirs

990 x 320 x 485 mm

Couleurs: .630 .631

H814971

Lavabo mural ou à poser sur meuble, tablette à droite, avec trop-plein caché, avec cache-bonde en céramique

1600 x 500 x 165 mm

Couleurs: .400

Options: .104 .109

●/○

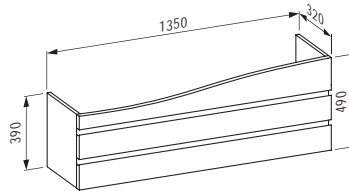
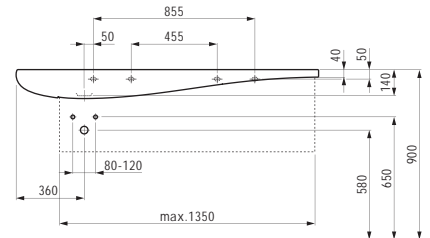
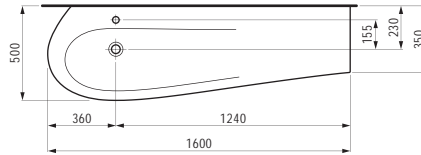

H424360

Meuble sous lavabo, 2 tiroirs

1350 x 320 x 490 mm

Couleurs: .630 .631

H811971

Lavabo avec colonne intégrée, avec connexion murale, avec trop-plein caché, avec cache-bonde en céramique

520 x 530 x 850 mm

Couleurs: .400

Options: .104 .109

●/○

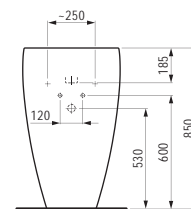
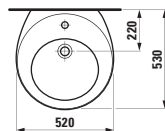

H811972

Lavabo indépendant, avec trop-plein caché, avec cache-bonde en céramique

530 x 530 x 900 mm

Couleurs: .400

Options: .104 .109

●/○

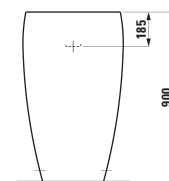
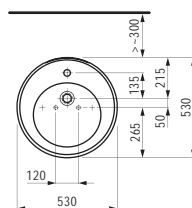

ILBAGNOALESSI ONE

H811973

Vasque à poser, haute, sans trop-plein, avec cache-bonde en céramique

450 x 450 x 400 mm

Couleurs: .400

Options: .109

○

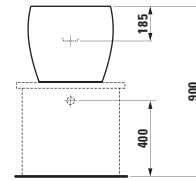
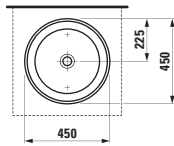

H818971

Vasque à poser avec plage de robinetterie, avec trop-plein caché, avec cache-bonde en céramique

520 x 520 x 175 mm

Couleurs: .400

Options: .104 .109

●/○

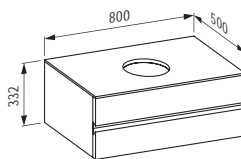
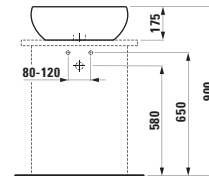
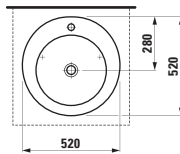

H424023

Meuble sous lavabo, 800 mm, découpe centrale, 2 tiroirs

800 x 500 x 330 mm

Couleurs: .630 .631

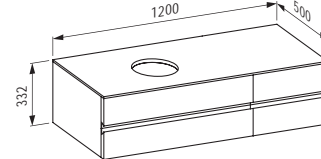

H424121

Meuble sous lavabo, 1200 mm, découpe à gauche, 4 tiroirs

1200 x 500 x 330 mm

Couleurs: .630 .631

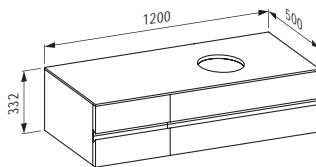

H424122

Meuble sous lavabo, 1200 mm, découpe à droite, 4 tiroirs

1200 x 500 x 330 mm

Couleurs: .630 .631

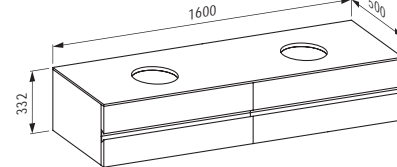

H424224

Meuble sous lavabo, 1600 mm, découpe à gauche et à droite, 4 tiroirs

1600 x 500 x 330 mm

Couleurs: .630 .631

H818972

Vasque à poser avec plage de robinetterie, plat, avec trop-plein caché, avec cache-bonde en céramique

750 x 520 x 90 mm

Couleurs: .400

Options: .104 .109

●/○

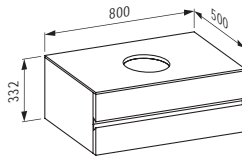
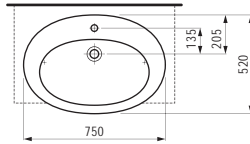

H424033

Meuble sous lavabo, 800 mm, découpe centrale, 2 tiroirs

800 x 500 x 330 mm

Couleurs: .630 .631

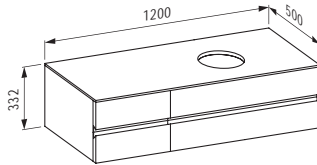

H424132

Meuble sous lavabo, 1200 mm, découpe à droite, 4 tiroirs

1200 x 500 x 330 mm

Couleurs: .630 .631

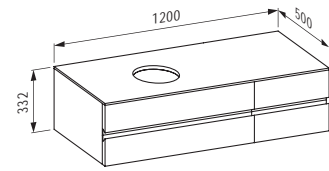
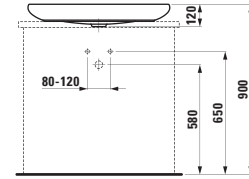

H424131

Meuble sous lavabo, 1200 mm, découpe à gauche, 4 tiroirs

1200 x 500 x 330 mm

Couleurs: .630 .631

H818973

Vasque à poser, tablette pouvant être orientée à droite ou à gauche, avec cache-bonde en céramique

800 x 420 x 140 mm

Couleurs: .400

Options: .112

○

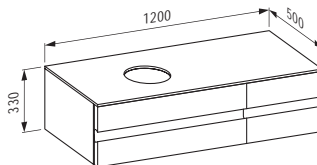
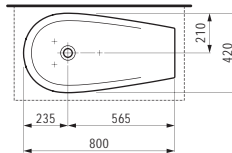

H424161

Meuble sous lavabo, 1200 mm, découpe à gauche, 3 tiroirs

1200 x 500 x 330 mm

Couleurs: .630 .631

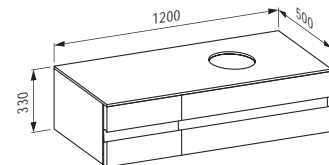
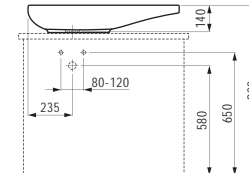

H424162

Meuble sous lavabo, 1200 mm, découpe à droite, 3 tiroirs

1200 x 500 x 330 mm

Couleurs: .630 .631

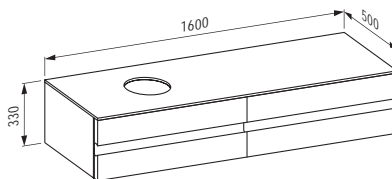

H424261

Meuble sous lavabo, 1600 mm, découpe à gauche, 4 tiroirs

1600 x 500 x 330 mm

Couleurs: .630 .631

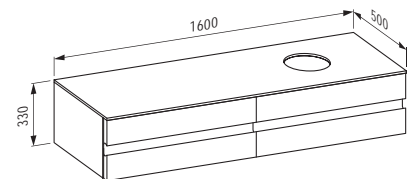

H424262

Meuble sous lavabo, 1600 mm, découpe à droite, 4 tiroirs

1600 x 500 x 330 mm

Couleurs: .630 .631

ILBAGNOALESSI ONE

H820971

WC suspendu sans bride
585 x 390 x 355 (415) mm

Couleurs: .400

Options: .000

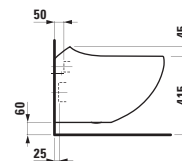
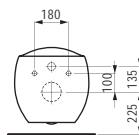
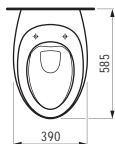

H822976

WC au sol pour réservoir, à chasse directe,
avec bride, sortie horizontale/verticale
720 x 390 x 460 (415) mm

Couleurs: .400

Options: .000

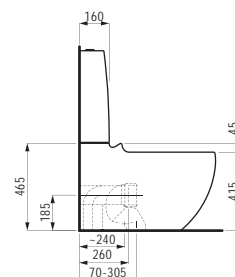
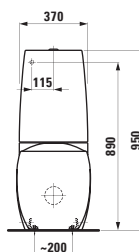

H826971

Réservoir, raccord d'eau à
l'arrière (en haut à gauche)
370 x 160 mm

Couleurs: .400

Options: .880

H892971

Siège WC avec abattant, amovible, frein de chute

Couleurs: .000

Options: .000

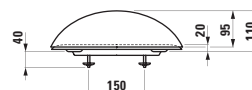
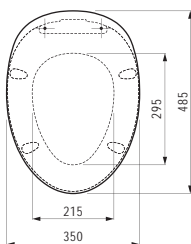

H830971

Bidet suspendu, avec trop-plein caché,
avec cache-bonde en céramique
585 x 390 x 355 (430) mm

Couleurs: .400

Options: .304

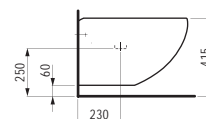
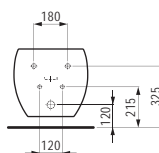
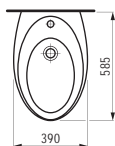

H832971

Bidet au sol, avec trop-plein caché,
avec cache-bonde en céramique
390 x 585 x 415 mm

Couleurs: .400

Options: .304

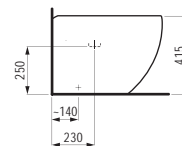
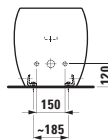
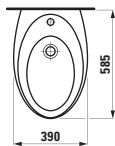

H840971

Urinoir à effet siphonique, entrée d'eau intérieure,
version pour couvercle
325 x 290 x 585 mm

Couleurs: .400

Options: .000

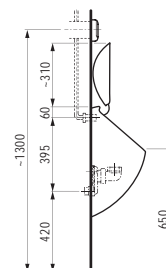
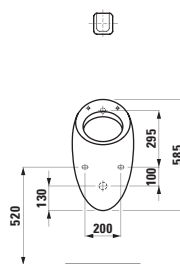
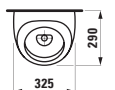

H894971

Couvercle d'urinoir

Couleurs: .000

Options: .000

H840975

Urinoir à effet siphonique, entrée d'eau intérieure, version sans couvercle

290 x 325 x 585 mm

Couleurs: .400

Options: .000

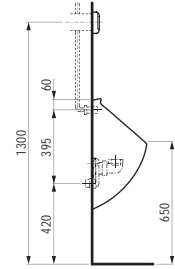
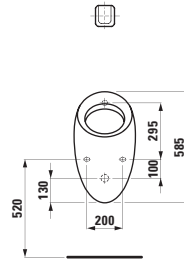
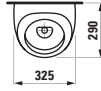

H424602

Plaque de recouvrement 2400 mm, avec découpe à gauche, pour deux meubles sous lavabo avec tiroirs larges à gauche, pour vasques à poser 818971/2/3 et 813971

2400 x 500 x 12 mm

Couleurs: .630 .631

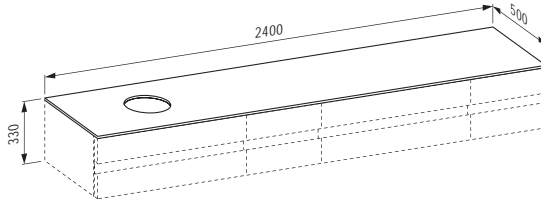

H424603

Plaque de recouvrement 2400 mm, avec découpe à droite, pour deux meubles sous lavabo avec tiroirs larges à gauche, pour vasques à poser 818971/2/3 et 813971

2400 x 500 x 12 mm

Couleurs: .630 .631

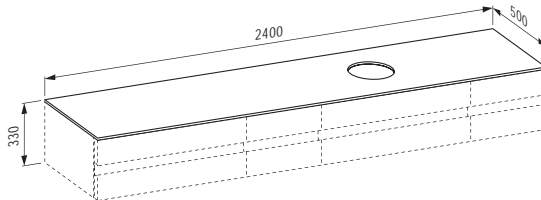

H424604

Plaque de recouvrement 2400 mm, avec découpe à gauche et à droite, pour deux meubles sous lavabo avec tiroirs larges à gauche, pour vasques à poser 818971/2/3 et 813971

2400 x 500 x 12 mm

Couleurs: .630 .631

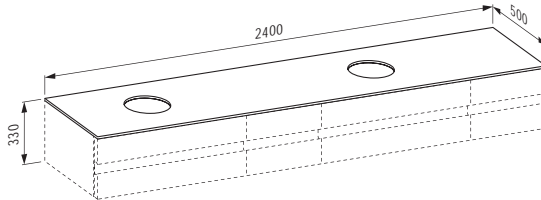

H424612

Plaque de recouvrement 2400 mm, avec découpe à gauche, pour deux meubles sous lavabo avec tiroirs larges à droite, pour vasques à poser 818971/2/3 et 813971

2400 x 500 x 12 mm

Couleurs: .630 .631

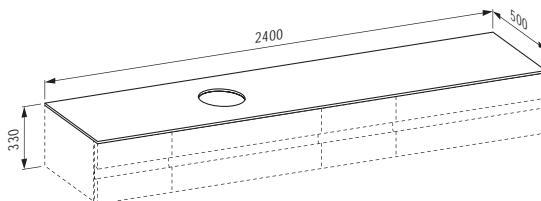

H424613

Plaque de recouvrement 2400 mm, avec découpe à droite, pour deux meubles sous lavabo avec tiroirs larges à droite, pour vasques à poser 818971/2/3 et 813971

2400 x 500 x 12 mm

Couleurs: .630 .631

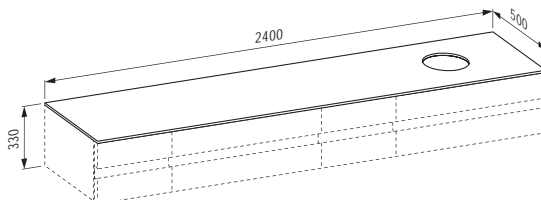

H424614

Plaque de recouvrement 2400 mm, avec découpe à gauche et à droite, pour deux meubles sous lavabo avec tiroirs larges à droite, pour vasques à poser 818971/2/3 et 813971

2400 x 500 x 12 mm

Couleurs: .630 .631

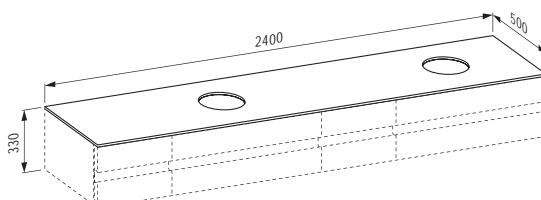

ILBAGNOALESSI ONE

H424624

Plaque de recouvrement 2400 mm, avec 2 découpes centrales à gauche et droite, pour un meuble sous lavabo avec tiroirs larges à droite et un meuble sous lavabo avec tiroirs larges à gauche, pour vasques à poser 818971/2/3 et 813971

2400 x 500 x 12 mm

Couleurs: .630 .631

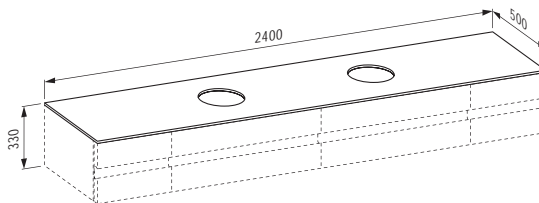

H424170

Meuble sous lavabo, 1200 mm, utilisable uniquement avec une plaque de recouvrement, 4 tiroirs avec tiroirs larges à gauche

1200 x 500 x 330 mm

Couleurs: .630 .631

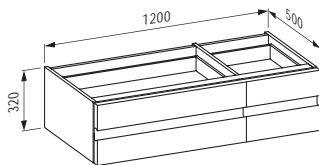

H424180

Meuble sous lavabo, 1200 mm, utilisable uniquement avec une plaque de recouvrement, 4 tiroirs avec tiroirs larges à droite

1200 x 500 x 330 mm

Couleurs: .630 .631

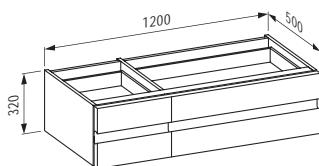

H492401

Petit système de rangement pour tiroir (ne convient pas pour : 424053, 424151, 424152, 424360)

370 x 202 x 45 mm

Couleurs: .630 .631

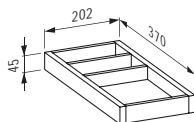

H492402

Grand système de rangement pour tiroir (ne convient pas pour : 424053, 424151, 424152, 424360)

370 x 312 x 45 mm

Couleurs: .630 .631

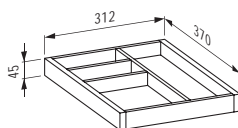

H458011

Armoire haute, 1 porte avec miroir à l'intérieur/l'extérieur, charnières à gauche, 4 étagères en verre

400 x 300 x 1700 mm

Couleurs: .630 .631

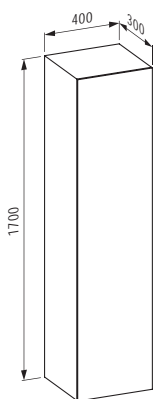

H458021

Armoire haute, 1 porte avec miroir à l'intérieur/l'extérieur, charnières à droite, 4 étagères en verre

400 x 300 x 1700 mm

Couleurs: .630 .631

H458012

Armoire haute, 1 porte avec miroir à l'intérieur/
l'extérieur, charnières à gauche, 2 étagères en verre,
2 tiroirs intérieurs

400 x 300 x 1700 mm

Couleurs: .630 .631

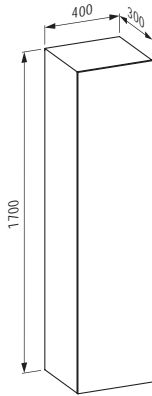

H458022

Armoire haute, 1 porte avec miroir à l'intérieur/
l'extérieur, charnières à droite, 2 étagères en verre, 2
tiroirs intérieurs

400 x 300 x 1700 mm

Couleurs: .630 .631

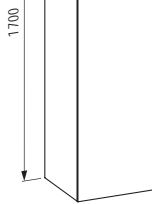

H458031

Armoire haute, 1 porte avec miroir à l'intérieur/
l'extérieur, charnières à gauche, 4 étagères en verre
avec éclairage

400 x 300 x 1700 mm

Couleurs: .630 .631

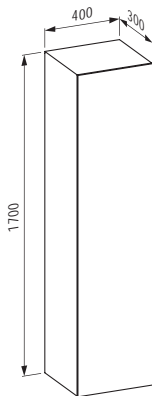

H458041

Armoire haute, 1 porte avec miroir à l'intérieur/
l'extérieur, charnières à droite, 4 étagères en verre
avec éclairage

400 x 300 x 1700 mm

Couleurs: .630 .631

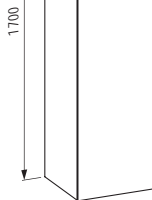

H458032

Armoire haute, 1 porte avec miroir à l'intérieur/
l'extérieur, charnières à gauche, 2 étagères en verre
avec éclairage, 2 tiroirs intérieurs

400 x 300 x 1700 mm

Couleurs: .630 .631

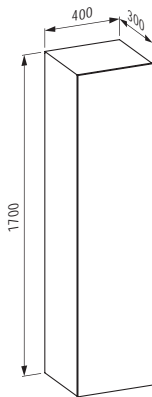

H458042

Armoire haute, 1 porte avec miroir à l'intérieur/
l'extérieur, charnières à droite, 2 étagères en verre
avec éclairage, 2 tiroirs intérieurs

400 x 300 x 1700 mm

Couleurs: .630 .631

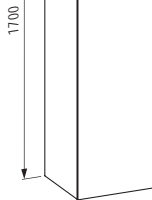

H448411

Miroir avec éclairage intégré, 400 mm,

cadre et système anti-buée (miroir chauffant)

400 x 60 x 1000 mm

Couleurs: .200

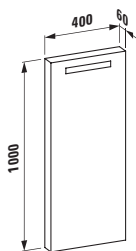

H448421

Miroir avec éclairage intégré, 800 mm,
cadre et système anti-buée (miroir chauffant)

800 x 60 x 400 mm

Couleurs: .200

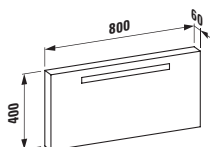

ILBAGNOALESSI ONE

H448431

Miroir avec éclairage intégré, 1200 mm, cadre et système anti-buée (miroir chauffant)

1200 x 60 x 400 mm

Couleurs: .200

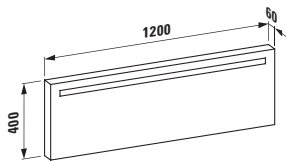

H448441

Miroir avec éclairage intégré, 1600 mm, cadre et système anti-buée (miroir chauffant)

1600 x 60 x 400 mm

Couleurs: .200

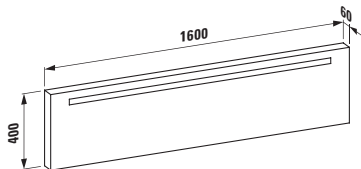

H245971

Baignoire, en solid surface Sentec, version encastrée, avec écoulement central, avec cadre

1780 x 820 x 460 (610) mm

Couleurs: .000

Options: .000 .615

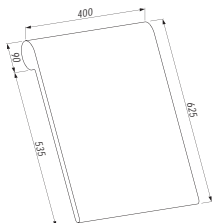
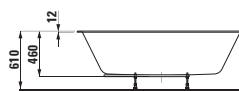
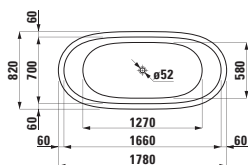

H292340

Dossier, gris clair

400 x 90 x 625 mm

Couleurs: .087

Options: .000

H245972

Baignoire indépendante, en solid surface Sentec, avec écoulement central, avec système de levée

1830 x 870 x 460 (530) mm

Couleurs: .000

Options: .000 .615

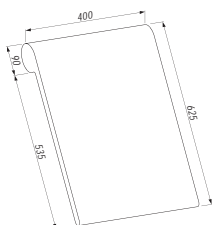
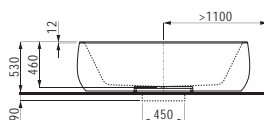
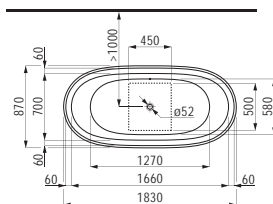

H292340

Dossier, gris clair

400 x 90 x 625 mm

Couleurs: .087

Options: .000

H870976

Porte-serviettes en céramique
130 x 70 x 95 mm

Couleurs: .000

Options: .000*

* Montage vissé (vis incluses) ou collé (adhésif inclus)

* Montage vissé (vis incluses) ou collé (adhésif inclus)



H870970

Porte-papier en céramique
185 x 150 x 110 mm

Couleurs: .000

Options: .000 *.899**

* Montage vissé (vis incluses)

** montage collé (colle incluse)

* Montage vissé (vis incluses)

** montage collé (colle incluse)

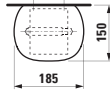

H870972

Tablette murale en céramique sanitaire,
avec porte-serviettes intégré

630 x 175 x 50 mm

Couleurs: .000

Options: .000 *.899**

* Montage vissé (vis incluses)

** montage collé (colle incluse)

* Montage vissé (vis incluses)

** montage collé (colle incluse)

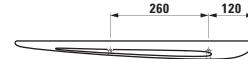
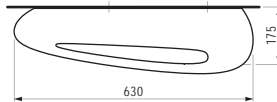

H490950 CASE

Porte-serviettes pour meuble, 270 mm

270 x 60 x 15 mm

Couleurs: .104 .105 .106



H490951 CASE

Porte-serviettes pour meuble, 320 mm

320 x 60 x 15 mm

Couleurs: .104 .105 .106



H490952 CASE

Porte-serviettes pour meuble, 400 mm

400 x 60 x 15 mm

Couleurs: .104 .105 .106



Le WC douche correspondant se trouve dans le chapitre CLEANET.

PALOMBA COLLECTION

H814804

Lavabo, asymétrique
800 x 500 x 40 (160) mm

Couleurs: .000 .400

Options: .104 .109 .111

●/○

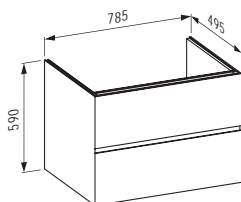
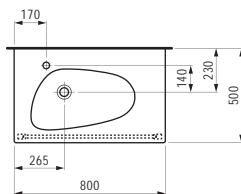

H407202

Meuble sous lavabo, 2 tiroirs
785 x 495 x 590 mm

Couleurs: .220 .222 .223

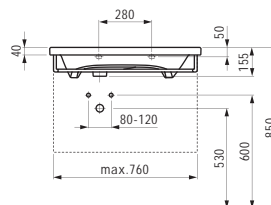

H381801

Porte-serviettes, chromé
760 x 25 x 95 mm

Couleurs: .004

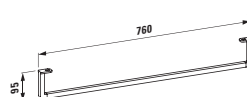

H814806

Lavabo, asymétrique
1200 x 500 x 40 (180) mm

Couleurs: .000 .400

Options: .104 .109 .111

●/○

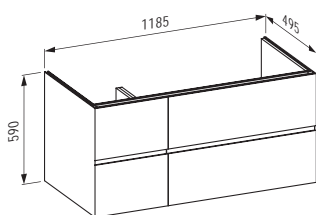
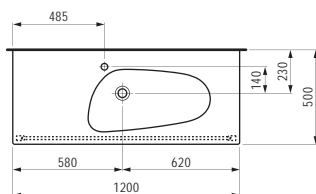

H407304

Meuble sous lavabo, 4 tiroirs
1185 x 495 x 590 mm

Couleurs: .220 .222 .223

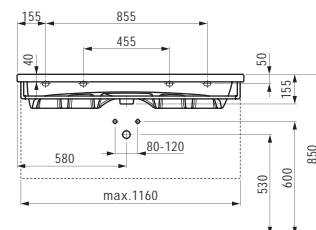

H381802

Porte-serviettes, chromé
1160 x 25 x 95 mm

Couleurs: .004

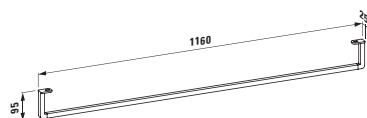

H814808

Lavabo, asymétrique
1600 x 500 x 40 (180) mm

Couleurs: .000 .400

Options: .104 .109 .111

●/○

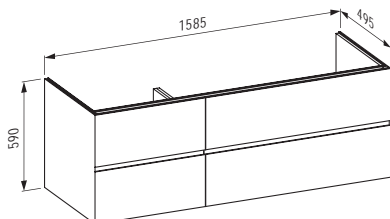
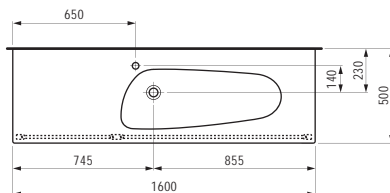

H407404

Meuble sous lavabo, 4 tiroirs
1585 x 495 x 590 mm

Couleurs: .220 .222 .223

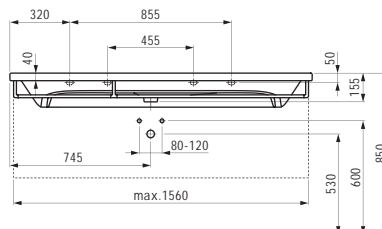

H381803

Porte-serviettes, chromé
1560 x 25 x 95 mm

Couleurs: .004

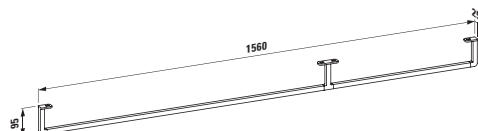

PALOMBA COLLECTION

H814809

Lavabo double
1600 x 500 x 40 (180) mm

Couleurs: .000 .400

Options: .104 .109 .111

●/○

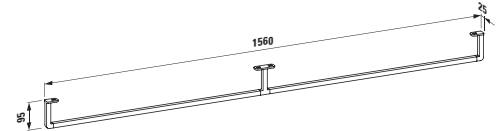
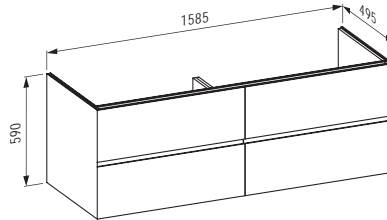
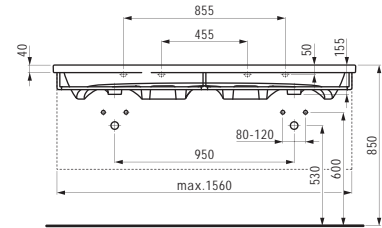
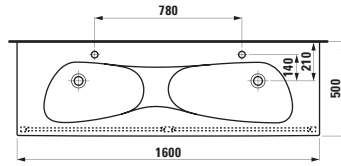

H407454

Meuble sous lavabo, 4 tiroirs

1585 x 495 x 590 mm

Couleurs: .220 .222 .223

H381804

Porte-serviettes, chromé

1560 x 25 x 95 mm

Couleurs: .004

H811803

Lavabo indépendant
525 x 400 x 900 mm

Couleurs: .000 .400

Options: .104 .109

●/○

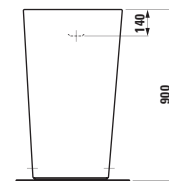
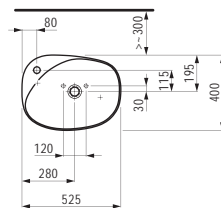

H811804

Lavabo avec colonne intégrée,
avec connexion murale

525 x 435 x 900 mm

Couleurs: .000 .400

Options: .104 .109

●/○

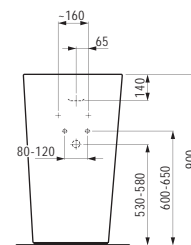
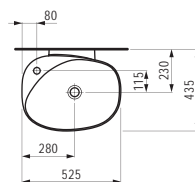

H816802

Vasque à poser
520 x 380 x 130 mm

Couleurs: .000 .400

Options: .112

○

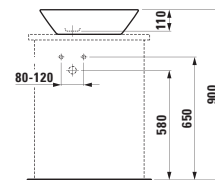
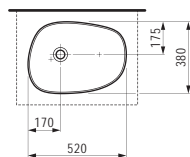

H816803

Vasque à poser,
avec plage antidérapante ou plage de robinetterie

600 x 400 x 130 mm

Couleurs: .000 .400

Options: .104 .109 .111 .112

●/○

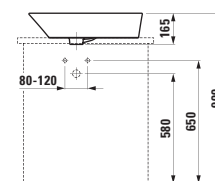
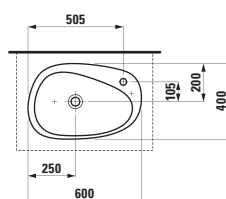

PALOMBA COLLECTION

H816801

Vasque à poser
900 x 420 x 160 mm
Couleurs: .000 .400
Options: .112

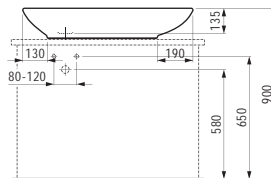
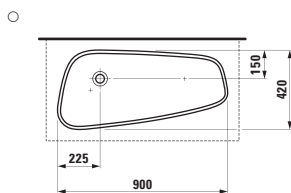

H820802

WC suspendu sans bride
540 x 360 x 265 (430) mm
Couleurs: .000 .400
Options: .000

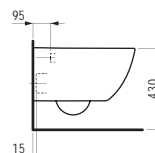
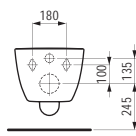
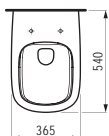

H824801

WC au sol pour réservoir, à chasse directe, avec rebord de rinçage, sortie horizontale/verticale
700 x 360 x 460 (430) mm
Couleurs: .000 .400
Options: .000

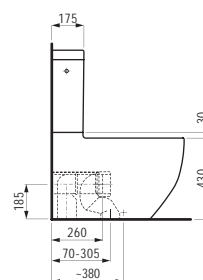
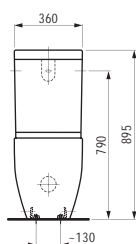
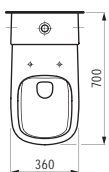

H828801 INO / PALOMBA COLLECTION

Réservoir, raccord d'eau arrière (milieu)
345 x 165 x 435 mm
Couleurs: .000
Options: .871

H828802 INO / PALOMBA COLLECTION

Réservoir, raccord d'eau latéral (gauche ou droite)
345 x 165 x 435 mm
Couleurs: .000
Options: .872

H891802

Siège WC avec abattant, amovible, avec système d'abaissement automatique
Couleurs: .000
Options: .000

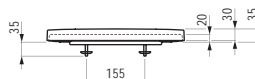
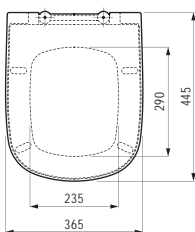

H830801

Bidet suspendu
540 x 360 x 265 (430) mm
Couleurs: .000 .400
Options: .304

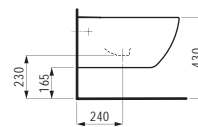
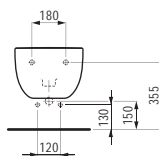
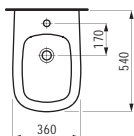

H832801

Bidet au sol
560 x 360 x 430 mm
Couleurs: .000 .400
Options: .304

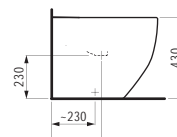
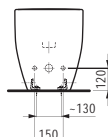
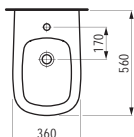

PALOMBA COLLECTION

H406751

Armoire haute, 1 porte, charnières à gauche
360 x 310 x 1650 mm

Couleurs: .220 .222 .223

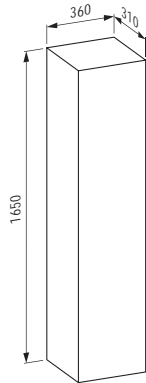

H406752

Armoire haute, 1 porte, charnières à droite
360 x 310 x 1650 mm

Couleurs: .220 .222 .223

H406701

Armoire mi-haute, 1 porte,
charnières à gauche ou à droite
275 x 250 x 825 mm

Couleurs: .220 .222 .223

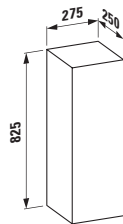

H490301

Système de rangement pour tiroir, verre
120 x 295 x 64 mm



H490950 CASE

Porte-serviettes pour meuble, 270 mm
270 x 60 x 15 mm

Couleurs: .104 .105 .106



H490951 CASE

Porte-serviettes pour meuble, 320 mm
320 x 60 x 15 mm

Couleurs: .104 .105 .106



H490952 CASE

Porte-serviettes pour meuble, 400 mm
400 x 60 x 15 mm

Couleurs: .104 .105 .106



H245802

Baignoire indépendante, en solid surface Sentec
1800 x 900 x 540 (900) mm

Couleurs: .000

Options: .000

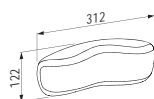
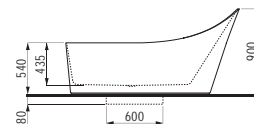
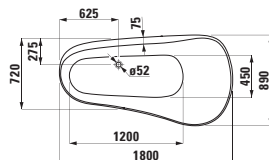

H294103

Coussin appui-tête, noir, auto-adhérent,
pour contour de baignoire courbe

355 x 190 x 30 mm

Couleurs: .016

Options: .000

Miroirs et placards de toilette avec
miroir adaptés voir chapitre
FRAME 25 / LEELO.
Le WC douche correspondant se
trouve dans le chapitre CLEANET.

KARTELL BY LAUFEN

H815334 KARTELL by LAUFEN



Lave-mains, plage de robinetterie à droite, avec écoulement caché

460 x 280 x 120 mm

Couleurs: .000 .020 .400 .757 .759

Options: .111 .112

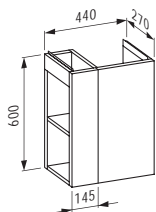
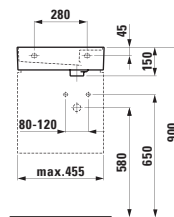
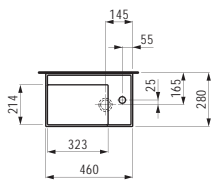

H407518 KARTELL by LAUFEN

Meuble sous lavabo, 1 étagère en verre, 1 porte, charnières à droite, niche à gauche

440 x 270 x 600 mm

Couleurs: .640 .641 .642

H815335 KARTELL by LAUFEN



Lave-mains, plage de robinetterie à gauche, avec écoulement caché

460 x 280 x 120 mm

Couleurs: .000 .020 .400 .757 .759

Options: .111 .112

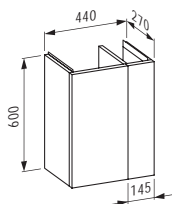
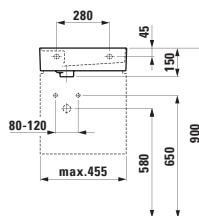
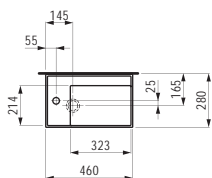

H407517 KARTELL by LAUFEN

Meuble sous lavabo, 1 étagère en verre, 1 porte, charnières à gauche, niche à droite

440 x 270 x 600 mm

Couleurs: .640 .641 .642

H815331 KARTELL by LAUFEN



Lave-mains avec écoulement caché

460 x 460 x 120 mm

Couleurs: .000 .020 .400 .757 .759

Options: .111 .112 .158 .815

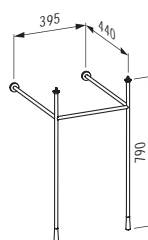
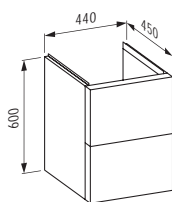
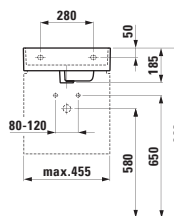
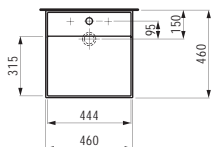

H407508 KARTELL by LAUFEN

Meuble sous lavabo, 2 tiroirs, avec organisateur pour tiroir

440 x 450 x 600 mm

Couleurs: .640 .641 .642

H385334 KARTELL by LAUFEN

Socle de lavabo

395 x 440 x 790 mm

Couleurs: .004 .450

H810332 KARTELL by LAUFEN



Lavabo

500 x 460 x 145 mm

Couleurs: .000 .020 .400 .757 .759

Options: .104 .109

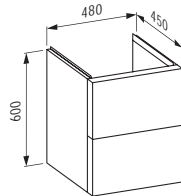
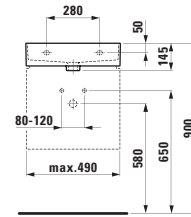
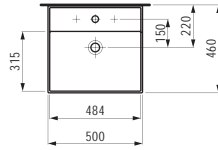

H407509 KARTELL by LAUFEN

Meuble sous lavabo, 2 tiroirs, avec organisateur pour tiroir

480 x 450 x 600 mm

Couleurs: .640 .641 .642

H816332 KARTELL by LAUFEN



Lavabo à poser

500 x 460 x 120 mm

Couleurs: .000 .020 .400 .757 .759

Options: .104 .109

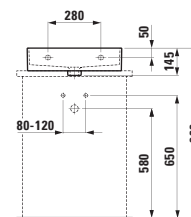
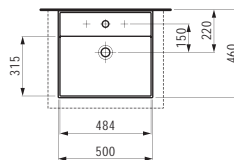

H810333 KARTELL by LAUFEN



Lavabo

600 x 460 x 120 mm

Couleurs: .000 .020 .400 .757 .759

Options: .104 .109

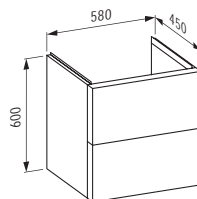
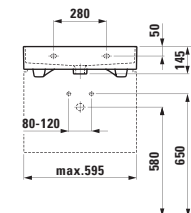
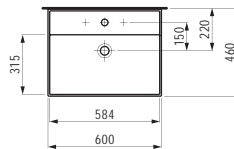

H407569 KARTELL by LAUFEN

Meuble sous lavabo, 2 tiroirs, avec organisateur pour tiroir

580 x 450 x 600 mm

Couleurs: .640 .641 .642

H816333 KARTELL by LAUFEN



Lavabo à poser

600 x 460 x 120 mm

Couleurs: .000 .020 .400 .757 .759

Options: .104 .109

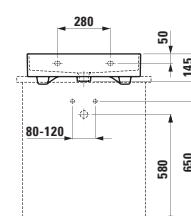
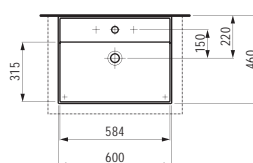

KARTELL BY LAUFEN

H810334 KARTELL by LAUFEN ●/●●/●●●/○

Lavabo mural ou à poser sur meuble,
tablette à droite, avec écoulement caché

600 x 460 x 120 mm

Couleurs: .000 .020 .400 .757 .759

Options: .111 .112 .158 .815

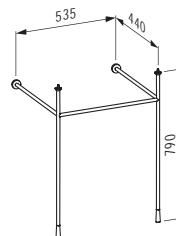
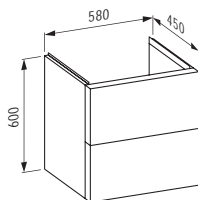
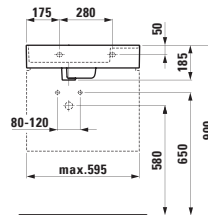
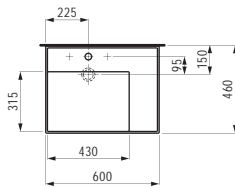

H407558 KARTELL by LAUFEN

Meuble sous lavabo, 2 tiroirs,
avec organisateur pour tiroir

580 x 450 x 600 mm

Couleurs: .640 .641 .642

H385335 KARTELL by LAUFEN

Socle de lavabo

535 x 440 x 790 mm

Couleurs: .004 .450

H810335 KARTELL by LAUFEN ●/●●/●●●/○

Lavabo mural ou à poser sur meuble,
tablette à gauche, avec écoulement caché

600 x 460 x 120 mm

Couleurs: .000 .020 .400 .757 .759

Options: .111 .112 .158 .814 .815

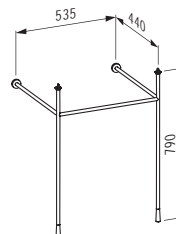
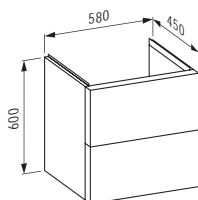
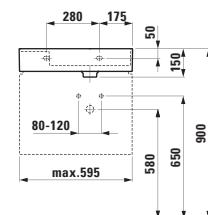
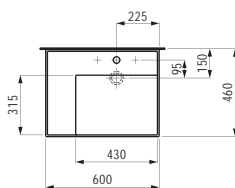

H407568 KARTELL by LAUFEN

Meuble sous lavabo, 2 tiroirs,
avec organisateur pour tiroir

580 x 450 x 600 mm

Couleurs: .640 .641 .642

H385335 KARTELL by LAUFEN

Socle de lavabo

535 x 440 x 790 mm

Couleurs: .004 .450

H810338 KARTELL by LAUFEN ●/●●/●●●/○

Lavabo mural ou à poser sur meuble,
tablette à droite, avec écoulement caché

900 x 460 x 120 mm

Couleurs: .000 .020 .400 .757 .759

Options: .111 .112 .158 .814 .815

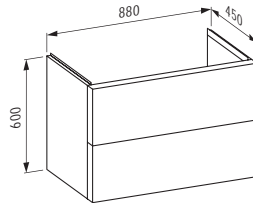
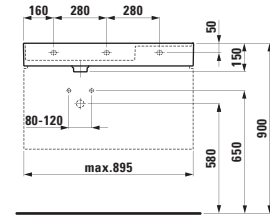
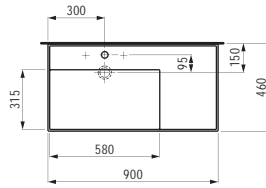

H407618 KARTELL by LAUFEN

Meuble sous lavabo, 2 tiroirs,
avec organisateur pour tiroir

880 x 450 x 600 mm

Couleurs: .640 .641 .642

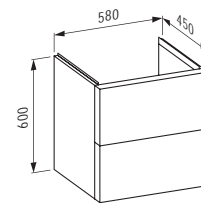

H407569 KARTELL by LAUFEN

Meuble sous lavabo, 2 tiroirs,
avec organisateur pour tiroir

580 x 450 x 600 mm

Couleurs: .640 .641 .642

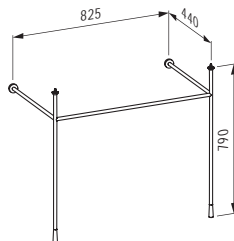

H385336 KARTELL by LAUFEN

Socle de lavabo

825 x 440 x 790 mm

Couleurs: .004 .450

KARTELL BY LAUFEN

H810339 KARTELL by LAUFEN ●/●●/●●●/○

Lavabo mural ou à poser sur meuble,
tablette à gauche, avec écoulement caché

900 x 460 x 120 mm

Couleurs: .000 .020 .400 .757 .759

Options: .111 .112 .158 .815

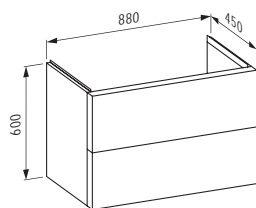
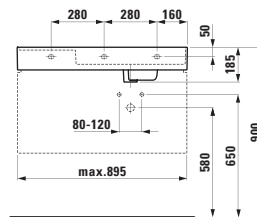
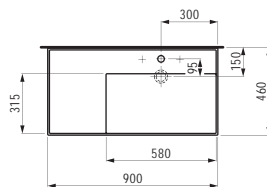

H407608 KARTELL by LAUFEN

Meuble sous lavabo, 2 tiroirs,
avec organisateur pour tiroir

880 x 450 x 600 mm

Couleurs: .640 .641 .642

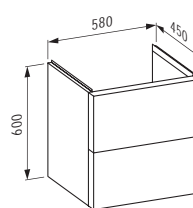

H407569 KARTELL by LAUFEN

Meuble sous lavabo, 2 tiroirs,
avec organisateur pour tiroir

580 x 450 x 600 mm

Couleurs: .640 .641 .642

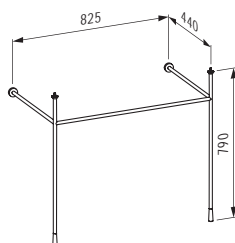

H385336 KARTELL by LAUFEN

Socle de lavabo

825 x 440 x 790 mm

Couleurs: .004 .450

H813332 KARTELL by LAUFEN ●/●●/●●●/○

Lavabo, tablette à droite, avec écoulement caché

1200 x 460 x 120 mm

Couleurs: .000 .020 .400 .757 .759

Options: .111 .112 .158 .815

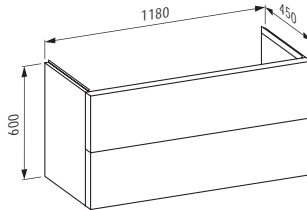
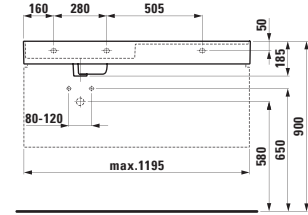
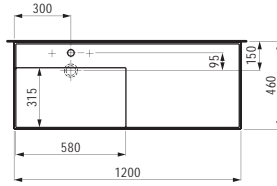

H407648 KARTELL by LAUFEN

Meuble sous lavabo, 2 tiroirs, avec organisateur pour tiroir

1180 x 450 x 600 mm

Couleurs: .640 .641 .642

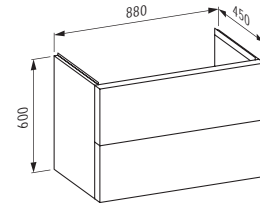

H407618 KARTELL by LAUFEN

Meuble sous lavabo, 2 tiroirs, avec organisateur pour tiroir

880 x 450 x 600 mm

Couleurs: .640 .641 .642

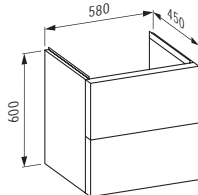

H407569 KARTELL by LAUFEN

Meuble sous lavabo, 2 tiroirs, avec organisateur pour tiroir

580 x 450 x 600 mm

Couleurs: .640 .641 .642

H860331 KARTELL by LAUFEN ●

Ensemble 500 mm, lavabo ,slim' et meuble sous lavabo avec 2 tiroirs, avec système de rangement pour tiroir

500 x 500 x 725 mm

Couleurs: .640 .641 .642

Options: .104

Lavabo seulement disponible en couleur .000

Lavabo seulement disponible en couleur .000

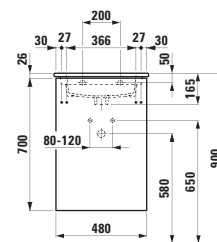
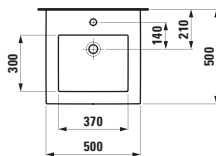

H860333 KARTELL by LAUFEN ●

Ensemble 600 mm, lavabo ,slim' et meuble sous lavabo avec 2 tiroirs, avec système de rangement pour tiroir

600 x 500 x 725 mm

Couleurs: .640 .641 .642

Options: .104

Lavabo seulement disponible en couleur .000

Lavabo seulement disponible en couleur .000

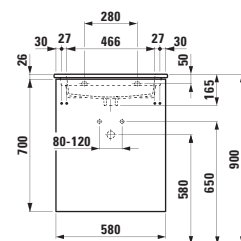
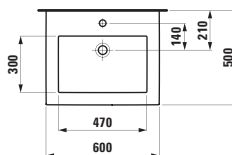

KARTELL BY LAUFEN

H860335 KARTELL by LAUFEN ●

Ensemble 800 mm, lavabo ,slim' et meuble sous lavabo avec 2 tiroirs, avec système de rangement pour tiroir

800 x 500 x 725 mm

Couleurs: .640 .641 .642

Options: .104

Lavabo seulement disponible en couleur .000

Lavabo seulement disponible en couleur .000

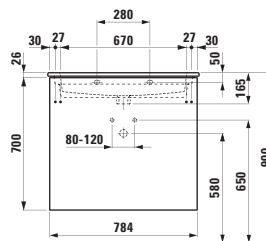
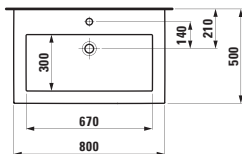

H860337 KARTELL by LAUFEN ●/●

Ensemble 1000 mm, lavabo ,slim' et meuble sous lavabo avec 2 tiroirs, avec système de rangement pour tiroir

1000 x 500 x 725 mm

Couleurs: .640 .641 .642

Options: .104 .107

Lavabo seulement disponible en couleur .000

Lavabo seulement disponible en couleur .000

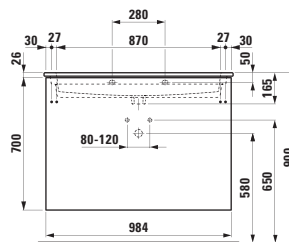
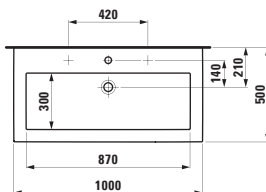

H811331 KARTELL by LAUFEN ●/●●/●●●/○

Lavabo indépendant avec écoulement caché

375 x 435 x 900 mm

Couleurs: .000 .020 .400 .D01 .D02 .D03 .716 .757

Options: .111 .112 .158 .815

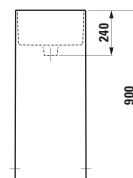
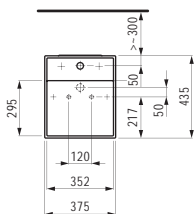

H812331 KARTELL by LAUFEN ◆ ○

Vasque à poser

420 x 420 x 120 mm

Couleurs: .000 .020 .400 .757 .759

Options: .112

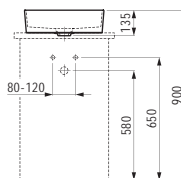
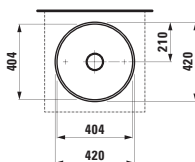

H812332 KARTELL by LAUFEN ◆ ●/●●●/○

Vasque à poser avec plage de robinetterie, avec écoulement caché

750 x 350 x 120 mm

Couleurs: .000 .020 .400 .757 .759

Options: .111 .112 .158

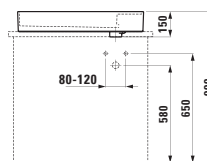
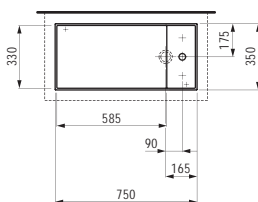

H820337

WC suspendu sans bride

545 x 370 x 355 mm

Couleurs: .000 .020 .400 .757 .759

Options: .000

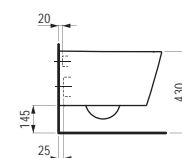
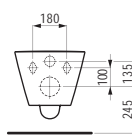
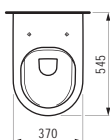

H820333

WC suspendu ,compact' sans bride

490 x 370 x 285 (430) mm

Couleurs: .000 .400 .716 .757, 020, 759

Options: .000

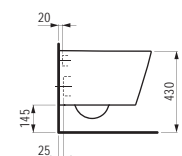
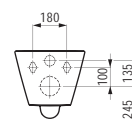
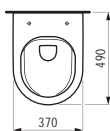

H823337

Cuvette WC au sol, sans bride, sortie horizontale/verticale

560 x 370 x 430 mm

Couleurs: .000 .020 .400 .757

Options: .000

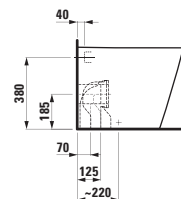
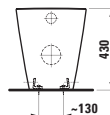
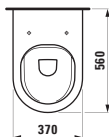

H829660 UNIVERSAL

Réservoir au sol, en 2 éléments, alimentation latérale (gauche ou droite) / alimentation arrière (haute à gauche) / alimentation latérale gauche ou inférieure / alimentation latérale droite ou inférieure

400 x 140 x 980 mm

Couleurs: .000 .757

Options: .882

H829660 UNIVERSAL

Réservoir au sol, en 2 éléments, alimentation latérale (gauche ou droite) / alimentation arrière (haute à gauche) / alimentation latérale gauche ou inférieure / alimentation latérale droite ou inférieure

400 x 140 x 980 mm

Couleurs: .000 .757

Options: .882

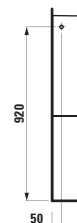
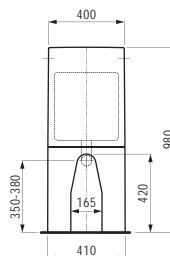

H824337

Cuvette WC au sol, sans bride, sortie horizontale/verticale

660 x 370 x 430 mm

Couleurs: .000 .020 .400 .757

Options: .000

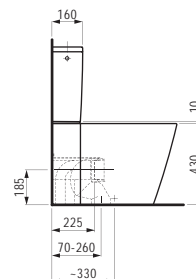
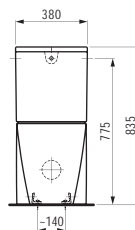
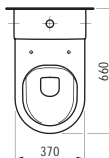

H829331 KARTELL by LAUFEN

Réservoir, raccord d'eau arrière (milieu)

370 x 150 x 395 mm

Couleurs: .000 .020 .757

Options: .871

H829332 KARTELL by LAUFEN

Réservoir, raccord d'eau latéral (gauche ou droite)

370 x 150 x 395 mm

Couleurs: .000 .020 .757

Options: .872

H891333

Abattant WC, amovible, frein de chute

Couleurs: .000 .020 .757 .759

Options: .000

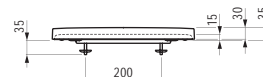
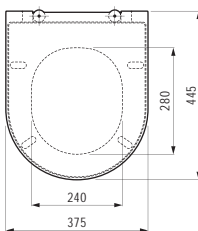

KARTELL BY LAUFEN

H830331 KARTELL by LAUFEN

Bidet suspendu

545 x 370 x 290 (430) mm

Couleurs: .000 .020 .400 .757 .759

Options: .302

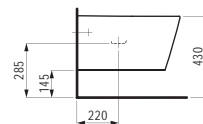
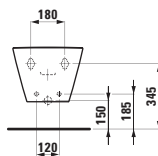
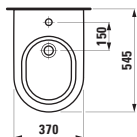

H832331 KARTELL by LAUFEN

Bidet au sol

560 x 370 x 430 mm

Couleurs: .000 .020 .400 .757

Options: .302

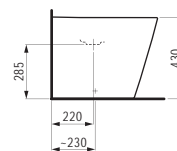
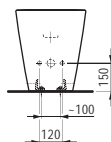
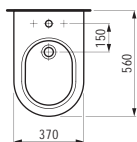

H408291 KARTELL by LAUFEN

Sideboard avec une porte et deux abattants, lavabo à gauche, pour lavabos 810334, 810335, 810338, 810339, 812332 plage de robinetterie à gauche), 813332, 815331

1200 x 270 x 610 mm

Couleurs: .640 .641 .642

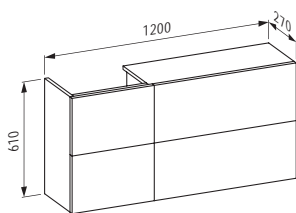

H408292 KARTELL by LAUFEN

Sideboard avec une porte et deux abattants, lavabo à droite, pour lavabos 810332, 810334, 810335, 810338, 810339, 813332, 815331

1200 x 270 x 610 mm

Couleurs: .640 .641 .642

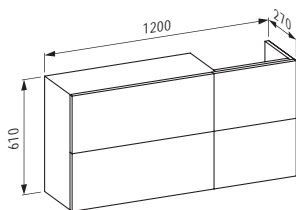

H408271 KARTELL by LAUFEN

Élément latéral avec une porte, charnières à gauche, 1 étagère en bois

300 x 485 x 700 mm

Couleurs: .640 .641 .642

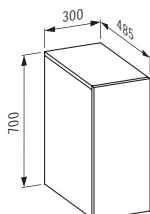

H408272 KARTELL by LAUFEN

Élément latéral avec une porte, charnières à droite, 1 étagère en bois

300 x 485 x 700 mm

Couleurs: .640 .641 .642

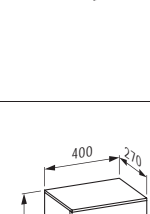

H408281 KARTELL by LAUFEN

Armoire haute avec 1 porte, charnières à gauche, 4 étagères en verre

400 x 270 x 1300 mm

Couleurs: .640 .641 .642

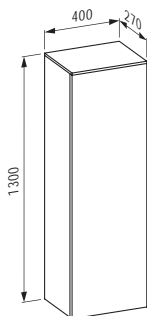

H408282 KARTELL by LAUFEN

Armoire haute avec 1 porte, charnières à droite, 4 étagères en verre

400 x 270 x 1300 mm

Couleurs: .640 .641 .642

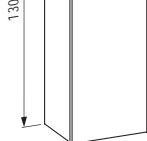

H408287 KARTELL by LAUFEN

Armoire haute avec 1 porte, charnières à gauche, 4 étagères en verre

350 x 335 x 1650 mm

Couleurs: .640 .641 .642

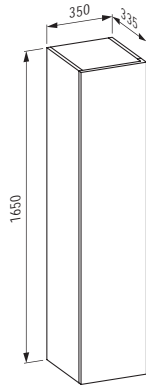

H408288 KARTELL by LAUFEN

Armoire haute avec 1 porte, charnières à droite, 4 étagères en verre

350 x 335 x 1650 mm

Couleurs: .640 .641 .642

H407620 KARTELL by LAUFEN

Jeu de pieds réglables (2 pièces), surface en aluminium anodisé

170 mm

Couleurs: .004

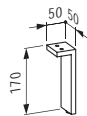

H407660 KARTELL by LAUFEN

Jeu de pieds réglables (2 pièces), surface en aluminium anodisé, compatible avec les Combipacks et armoire haute

175 mm

Couleurs: .004

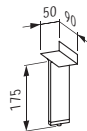

H490950 CASE

Porte-serviettes pour meuble, 270 mm

270 x 60 x 15 mm

Couleurs: .104 .105 .106



H490951 CASE

Porte-serviettes pour meuble, 320 mm

320 x 60 x 15 mm

Couleurs: .104 .105 .106



H490952 CASE

Porte-serviettes pour meuble, 400 mm

400 x 60 x 15 mm

Couleurs: .104 .105 .106



H223335 KARTELL by LAUFEN

Baignoire, version d'angle à droite, en solid surface Sentec, avec tablier, avec plage de robinetterie, avec trop-plein à l'avant, avec cadre

1700 x 860 x 440 (590) mm

Couleurs: .000

Options: .616

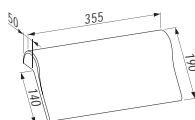
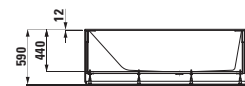
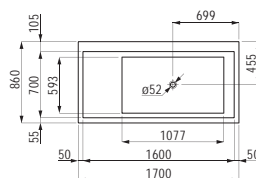

H294680

Coussin appui-tête, noir, auto-adhérent, pour contour de baignoire droit

312 x 122 x 50 mm

Couleurs: .016

Options: .000

KARTELL BY LAUFEN

H224336 KARTELL by LAUFEN

Baignoire, version d'angle à gauche, en solid surface Sentec, avec tablier, avec plage de robinetterie, avec trop-plein à l'avant, avec cadre

1700 x 860 x 440 (590) mm

Couleurs: .000

Options: .616

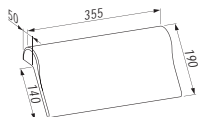
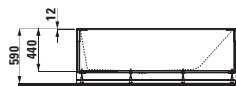
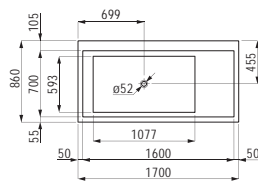

H294680

Coussin appuie-tête, noir, auto-adhérent, pour contour de baignoire droit

312 x 122 x 50 mm

Couleurs: .016

Options: .000

H223331 KARTELL by LAUFEN

Baignoire, version encastrée, en solid surface Sentec, avec plage de robinetterie dans le sens de la longueur à gauche, avec trop-plein à l'avant, avec cadre

1700 x 860 x 440 (590) mm

Couleurs: .000

Options: .616

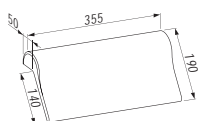
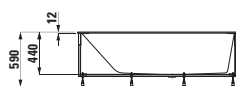
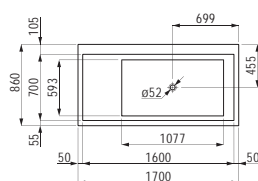

H294680

Coussin appuie-tête, noir, auto-adhérent, pour contour de baignoire droit

312 x 122 x 50 mm

Couleurs: .016

Options: .000

H224331 KARTELL by LAUFEN

Baignoire, version encastrée, en solid surface Sentec, avec plage de robinetterie dans le sens de la longueur à droite, avec trop-plein à l'avant, avec cadre

1700 x 860 x 440 (590) mm

Couleurs: .000

Options: .616

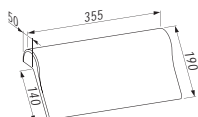
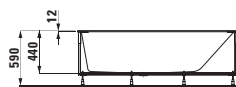
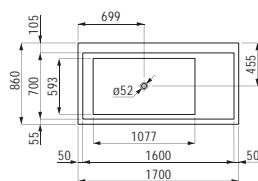

H294680

Coussin appuie-tête, noir, auto-adhérent, pour contour de baignoire droit

312 x 122 x 50 mm

Couleurs: .016

Options: .000

H223332 KARTELL by LAUFEN

Baignoire indépendante, en solid surface Sentec, avec plage de robinetterie dans le sens de la longueur à droite, avec trop-plein, avec système de levée

1700 x 860 x 440 (540) mm

Couleurs: .000

Options: .616

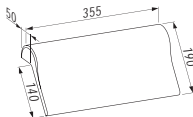
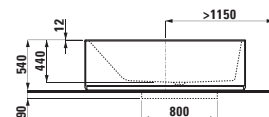
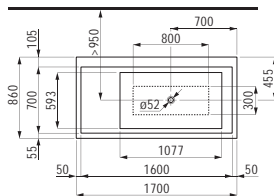

H294680

Coussin appui-tête, noir, auto-adhérent, pour contour de baignoire droit

312 x 122 x 50 mm

Couleurs: .016

Options: .000

H224332 KARTELL by LAUFEN

Baignoire indépendante, en solid surface Sentec, avec plage de robinetterie dans le sens de la longueur à gauche, avec trop-plein, avec système de levée

1700 x 860 x 440 (540) mm

Couleurs: .000

Options: .616

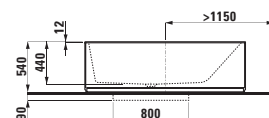
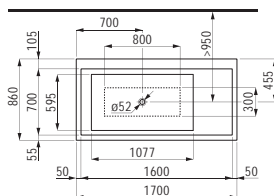

H294680

Coussin appui-tête, noir, auto-adhérent, pour contour de baignoire droit

312 x 122 x 50 mm

Couleurs: .016

Options: .000

H222332 KARTELL by LAUFEN

Baignoire indépendante, en solid surface Sentec, avec trop-plein et plage de robinetterie côté pieds, avec système de levée

1760 x 760 x 440 (540) mm

Couleurs: .000

Options: .616

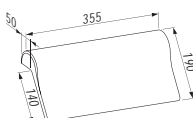
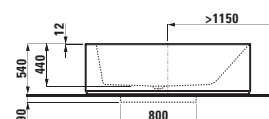
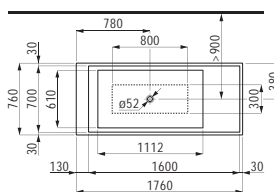

H294680

Coussin appui-tête, noir, auto-adhérent, pour contour de baignoire droit

312 x 122 x 50 mm

Couleurs: .016

Options: .000

KARTELL BY LAUFEN

H226332 KARTELL by LAUFEN

Baignoire indépendante, en solid surface Sentec
1715 x 815 x 450 (520) mm

Couleurs: .000

Options: .000

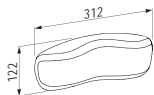
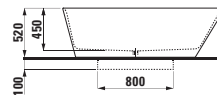
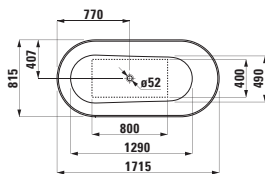

H294103

Coussin appui-tête, noir, auto-adhérent,
pour contour de baignoire courbe

355 x 190 x 30 mm

Couleurs: .016

Options: .000

H386331 KARTELL by LAUFEN

Miroir „All saints“, plastique

780 x 40 x 780 mm

Couleurs: .081 .082 .084 .086 .087 .089 .090 .091
.092 .093

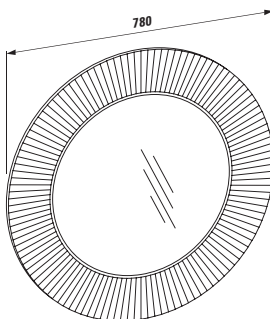

H386333 KARTELL by LAUFEN

Miroir „All saints“, avec éclairage LED indirect,
plastique

780 x 40 x 780 mm

Couleurs: .081 .082 .084 .092 .093

H385330 KARTELL by LAUFEN

Tablette murale „Shelfish“, plastique

450 x 155 x 40 mm

Couleurs: .081 .082 .083 .084 .085 .086 .087 .089
.090 .091 .092 .093

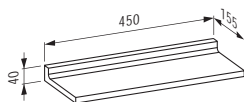

H385331 KARTELL by LAUFEN

Tablette pour lavabo, plastique

460 x 200 x 15 mm

Couleurs: .084 .085

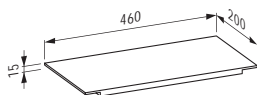

H385332 KARTELL by LAUFEN

Tablette pour baignoire, plastique

750 x 250 x 15 mm

Couleurs: .084 .085

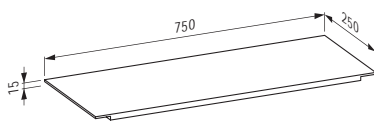

H389333 KARTELL by LAUFEN

Suspension „Rifly“, 300 mm, plastique,
fixation chromée

80 x 80 x 300 mm

Couleurs: .084 .086 .087 .089

H389334 KARTELL by LAUFEN

Suspension „Rifly“, 600 mm, plastique,
fixation chromée

80 x 80 x 600 mm

Couleurs: .084 .086 .087 .089

H389335 KARTELL by LAUFEN

Suspension „Rifly“, 900 mm, plastique,
fixation chromée

80 x 80 x 900 mm

Couleurs: .084 .086 .087 .089

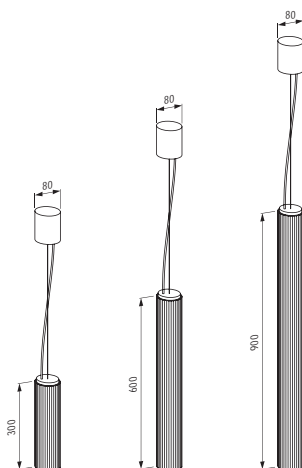

H389332 KARTELL by LAUFEN

Applique ,Rifly', plastique, fixation chromée

80 x 85 x 300 mm

Couleurs: .084

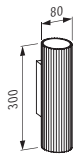

H389330 KARTELL by LAUFEN

Tabouret ,Max Beam', plastique

330 x 280 x 465 mm

Couleurs: .081 .082 .083 .084 .085 .092 .093

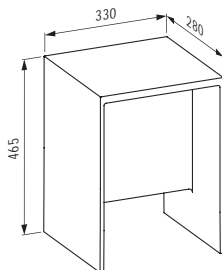

H389331 KARTELL by LAUFEN

Étagère ,Sound-rack', plastique

750 x 260 x 530 mm

Couleurs: .081 .082 .083 .084 .085 .092 .093

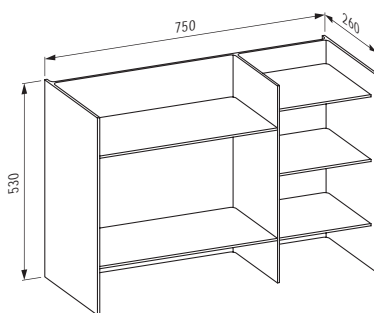

H381330 KARTELL by LAUFEN

Porte-serviettes ,Rail', 300 mm, plastique

300 x 75 x 40 mm

Couleurs: .081 .082 .083 .084 .085 .090 .091 .092 .093

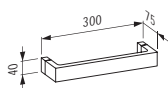

H381331 KARTELL by LAUFEN

Porte-serviettes ,Rail', 450 mm, plastique

450 x 75 x 40 mm

Couleurs: .081 .082 .083 .084 .085 .090 .091 .092 .093

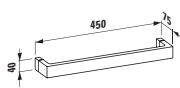

H381332 KARTELL by LAUFEN

Porte-serviettes ,Rail', 600 mm, plastique

600 x 75 x 40 mm

Couleurs: .081 .082 .083 .084 .085 .090 .091 .092 .093

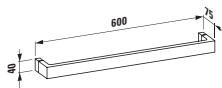

H384332 KARTELL by LAUFEN

Porte-papier, Ø 185 mm, avec tablette ,disc' transparent cristal

185 x 185 x 80 mm

Couleurs: .004



H398335xxx0011

Tablette ,disc', pour tablette à montage mural, porte-papier et robinetteries ,disc' avec Ø 185 mm, plastique

185 x 185 x 15 mm

Couleurs: .081 .082 .084 .085 .090 .091 .092 .093

KARTELL BY LAUFEN

H385333 KARTELL by LAUFEN

Tablette murale,
avec tablette ,disc' transparent cristal

185 x 185 x 50 mm

Couleurs: .004



H398335xxx0011

Tablette ,disc', pour tablette à montage mural,
porte-papier et robinetteries ,disc' avec
Ø 185 mm, plastique

185 x 185 x 15 mm

Couleurs: .081 .082 .084 .085 .090 .091 .092
.093

H382330 KARTELL by LAUFEN

Gobelets ,Boxy', matière plastique

70 x 70 x 120 mm

Couleurs: .084 .090 .091 .092 .093

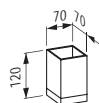

H383330 KARTELL by LAUFEN

Porte-savon ,Boxy', plastique

105 x 105 x 25 mm

Couleurs: .084 .092 .093

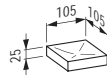

H3113310041111

Mitigeur de lavabo ,disc', saillie 110 mm, avec vidage,
avec tablette ,disc' transparent cristal

Couleurs: .004

H3113310041101

Mitigeur de lavabo à levier unique ,disc', saillie
110 mm, sans vidage, avec tablette ,disc' transparent
cristal

Couleurs: .004

H3113310041131

Mitigeur de lavabo à levier unique ,disc', saillie
110 mm, avec commande de vidage, sans vidage,
avec tablette ,disc' transparent cristal

Couleurs: .004

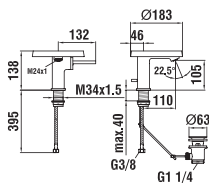

H398335xxx0011

Tablette ,disc', pour tablette à montage mural,
porte-papier et robinetteries ,disc' avec
Ø 185 mm, plastique

185 x 185 x 15 mm

Couleurs: .081 .082 .084 .085 .090 .091 .092
.093

H3113380041101

Mitigeur de lavabo sur colonne ,disc', saillie 110 mm,
sans vidage, avec tablette ,disc' transparent cristal

Couleurs: .004

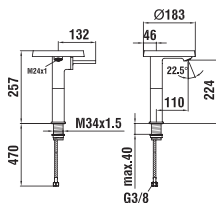

H398335xxx0011

Tablette ,disc', pour tablette à montage mural,
porte-papier et robinetteries ,disc' avec
Ø 185 mm, plastique

185 x 185 x 15 mm

Couleurs: .081 .082 .084 .085 .090 .091 .092
.093

H3113370041201

Mitigeur mural ,disc' pour Simibox 1-Point, saillie 186 mm, goulot fixe, avec tablette ,disc' transparent cristal

Couleurs: .004

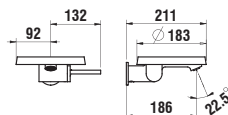

H398335xxx0011

Tablette ,disc', pour tablette à montage mural, porte-papier et robinetteries ,disc' avec Ø 185 mm, plastique

185 x 185 x 15 mm

Couleurs: .081 .082 .084 .085 .090 .091 .092 .093

H3213390041411

Mitigeur de bain ,disc' pour Simibox 1-Point, avec accessoires, avec tablette ,disc' transparent cristal

Couleurs: .004

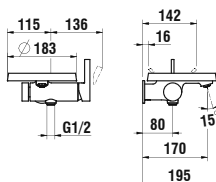

H398335xxx0011

Tablette ,disc', pour tablette à montage mural, porte-papier et robinetteries ,disc' avec Ø 185 mm, plastique

185 x 185 x 15 mm

Couleurs: .081 .082 .084 .085 .090 .091 .092 .093

H3313390041411

Mitigeur de douche ,disc' pour Simibox 1-Point, avec accessoires, avec tablette ,disc' transparent cristal

Couleurs: .004

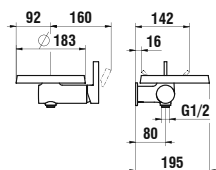

H398335xxx0011

Tablette ,disc', pour tablette à montage mural, porte-papier et robinetteries ,disc' avec Ø 185 mm, plastique

185 x 185 x 15 mm

Couleurs: .081 .082 .084 .085 .090 .091 .092 .093

KARTELL BY LAUFEN

H3413310041111

Mitigeur de bidet ,disc', goulot fixe, avec vidage, avec tablette ,disc' transparent cristal

Couleurs: .004

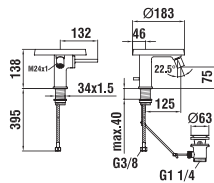

H398335xx0011

Tablette ,disc', pour tablette à montage mural, porte-papier et robinetteries ,disc' avec Ø 185 mm, plastique

185 x 185 x 15 mm

Couleurs: .081 .082 .084 .085 .090 .091 .092 .093

H3213310041211

Mitigeur de bain sur colonne ,disc', complet avec flexible synthétique et douchette, avec tablette ,disc' transparent cristal

Couleurs: .004

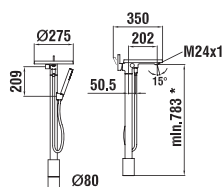

H398335xx0021

Tablette ,disc', pour Mitigeur de lavabo sur colonne, avec Ø 275 mm, plastique

275 x 275 x 15 mm

Couleurs: .081 .082 .084 .085 .090 .091 .092 .093

H311331xxx1011

Mitigeur de lavabo, saillie 115 mm, goulot fixe, avec vidage

Couleurs: .004 .090

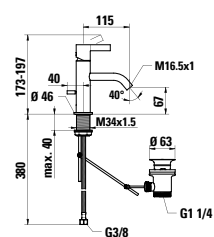

H311331xxx1001

Mitigeur de lavabo, saillie 115 mm, goulot fixe, sans vidage

Couleurs: .004 .090

H3113310041031

Mitigeur de lavabo à levier unique, saillie 115 mm, goulot fixe, avec commande de vidage, sans vidage

Couleurs: .004

H311331xxx1211

Mitigeur de lavabo à levier unique, saillie 135 mm, goulot fixe, avec vidage

Couleurs: .004 .090

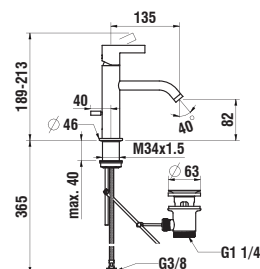

H311331xxx1201

Mitigeur de lavabo à levier unique, saillie 135 mm, goulot fixe, sans vidage

Couleurs: .004 .090

H311338xxx1201

Mitigeur de lavabo sur colonne, saillie 125 mm, goulot fixe, sans vidage

Couleurs: .004 .090

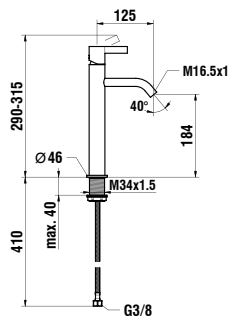

H3113320042211

Mitigeur de lavabo 2 trous, saillie 166 mm, goulot orientable, avec vidage

Couleurs: .004

H311332xxx2201

Mitigeur de lavabo 2 trous, saillie 166 mm, goulot orientable, sans vidage

Couleurs: .004 .090

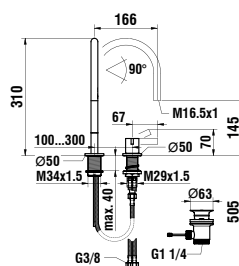

H3123330042211

Mitigeur de lavabo 3 trous, saillie 166 mm, goulot orientable, avec commande de vidage, avec vidage

Couleurs: .004

H312333xxx2201

Mitigeur de lavabo 3 trous, saillie 166 mm, goulot orientable, sans vidage

Couleurs: .004 .090

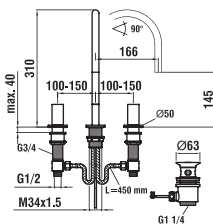

H3123330042231

Mitigeur de lavabo 3 trous, saillie 166 mm, goulot orientable, avec vidage, sans vidage

Couleurs: .004

H311336xxx1201

Mitigeur mural pour Simibox 2-Point, saillie 175 mm

Couleurs: .004 .090

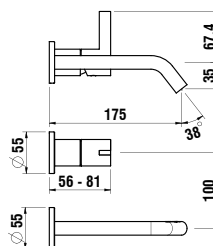

H3123360041201

Mitigeur de lavabo 2 poignées encastré, saillie 175 mm

Couleurs: .004 .090

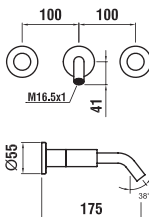

KARTELL BY LAUFEN

H341331xxx1011

Mitigeur de bidet, saillie 110 mm, goulot fixe, avec vidage

Couleurs: .004

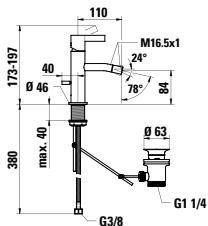

H341331xxx1031

Mitigeur de bidet à levier unique, saillie 110 mm, goulot fixe, sans vidage, avec barre

Couleurs: .004

H3313370041421

Mitigeur de douche encastré 150 mm, avec accessoires

Couleurs: .004

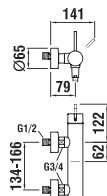

H3313370040021

Mitigeur de douche encastré 150 mm, sans accessoires

Couleurs: .004

H321336xxx0001

Habillage extérieur pour Mitigeur de bain avec inverseur

Couleurs: .004 .090

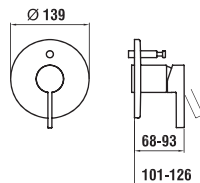

H321336xxx0101

Habillage extérieur pour Mitigeur de bain avec inverseur, avec anti-siphonage intégré

Couleurs: .004 .090

H331336xxx0001

Habillage extérieur pour Mitigeur de douche

Couleurs: .004 .090

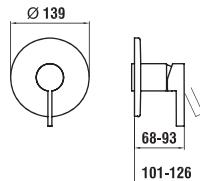

H371330xxx0601

Goulot mural, saillie 175 mm

Couleurs: .004 .090

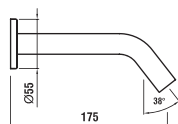

H3223350042821

Garniture de remplissage de baignoire 5 trous, saillie 173 mm, sans plaque

Couleurs: .004

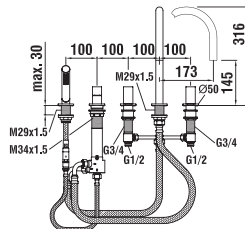

Miroirs et placards de toilette
avec miroir adaptés voir chapitre
FRAME 25 / LEELO.
Le WC douche correspondant se
trouve dans le chapitre
CLEANET.

LIVING SQUARE

H815434

Lave-mains

500 x 380 x 40 (120) mm

Couleurs: .000

Options: .104 .109

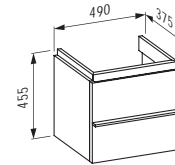
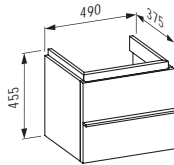
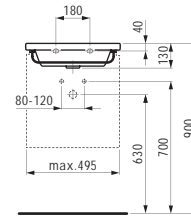
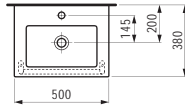

H401141 CASE

Meuble sous lavabo,
1 tiroir

490 x 375 x 455 mm

Couleurs: .463 .475 .519 .548 .999

H401142 CASE

Meuble sous lavabo, 2 tiroirs,
avec système de rangement pour tiroir

490 x 375 x 455 mm

Couleurs: .463 .475 .519 .548 .999

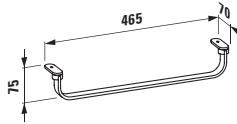

H381431

Porte-serviettes, chromé

465 x 70 x 75 mm

Couleurs: .004

Options: .000

H816431

Lavabo

650 x 480 x 40 (120) mm

Couleurs: .000

Options: .104 .109

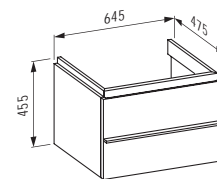
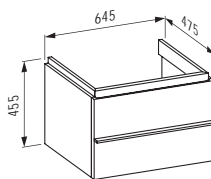
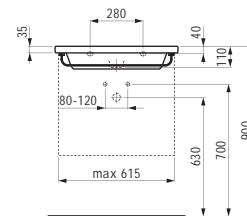
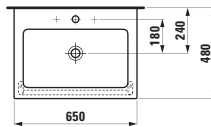

H401211 CASE

Meuble sous lavabo,
1 tiroir

645 x 475 x 455 mm

Couleurs: .463 .475 .519 .548 .999

H401212 CASE

Meuble sous lavabo, 2 tiroirs,
avec système de rangement pour tiroir

645 x 475 x 455 mm

Couleurs: .463 .475 .519 .548 .999

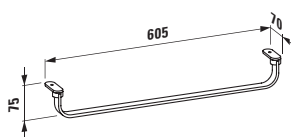

H381432

Porte-serviettes, chromé

605 x 70 x 75 mm

Couleurs: .004

Options: .000

LIVING SQUARE

H817438

Lavabo à poser sur meuble, tablette à droite

750 x 480 x 40 mm

Couleurs: .000

Options: .104 .109

●/○

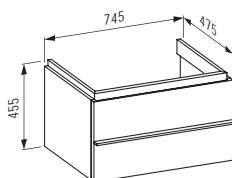
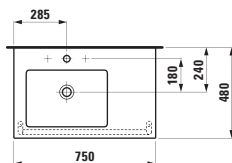

H401421 CASE

Meuble sous lavabo, 1 tiroir

745 x 475 x 455 mm

Couleurs: .463 .475 .519 .548 .999

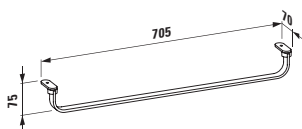

H381436

Porte-serviettes, chromé

705 x 70 x 75 mm

Couleurs: .004

Options: .000

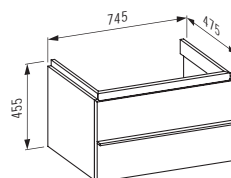
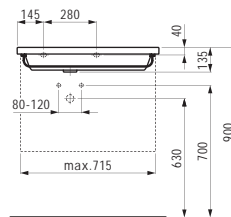

H401422 CASE

Meuble sous lavabo, 2 tiroirs, avec système de rangement pour tiroir

745 x 475 x 455 mm

Couleurs: .463 .475 .519 .548 .999

H817439

Lavabo à poser sur meuble, tablette à gauche

750 x 480 x 40 mm

Couleurs: .000

Options: .104 .109

●/○

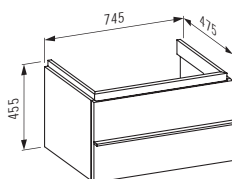
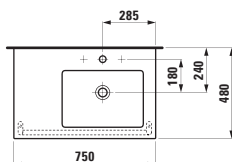

H401441 CASE

Meuble sous lavabo, 1 tiroir

745 x 475 x 455 mm

Couleurs: .463 .475 .519 .548 .999

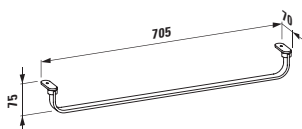

H381436

Porte-serviettes, chromé

705 x 70 x 75 mm

Couleurs: .004

Options: .000

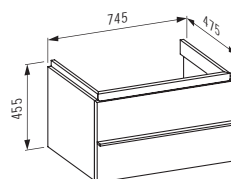
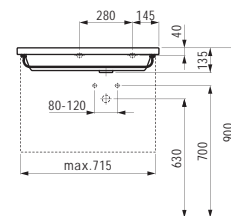

H401442 CASE

Meuble sous lavabo, 2 tiroirs, avec système de rangement pour tiroir

745 x 475 x 455 mm

Couleurs: .463 .475 .519 .548 .999

H816433

Lavabo, recoupable jusqu'à 650 mm
900 x 480 x 40 (120) mm

Couleurs: .000

Options: .104 .109 .135 .147

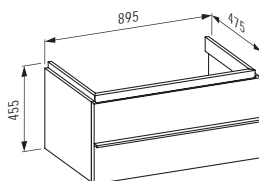
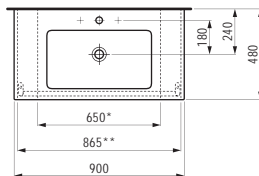

H401261 CASE

Meuble sous lavabo,
1 tiroir

895 x 475 x 455 mm

Couleurs: .463 .475 .519 .548 .999

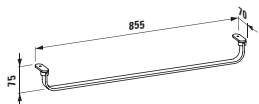

H381433

Porte-serviettes, chromé
855 x 70 x 75 mm

Couleurs: .004

Options: .000

H816435

Lavabo, recoupable jusqu'à 650 mm
1300 x 480 x 40 (120) mm

Couleurs: .000

Options: .104 .109 .135 .147

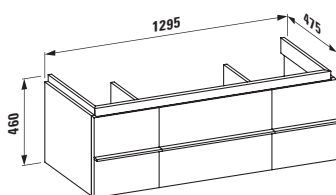
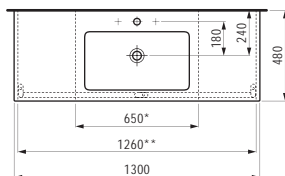

H401311 CASE

Meuble sous lavabo,
1 tiroir et 2 antes,
avec 2 étagères en verre

1295 x 475 x 460 mm

Couleurs: .463 .475 .519 .548 .999

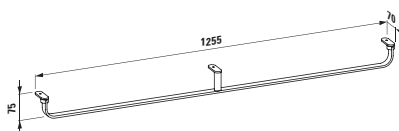

H381434

Porte-serviettes, chromé
1255 x 70 x 75 mm

Couleurs: .004

Options: .000

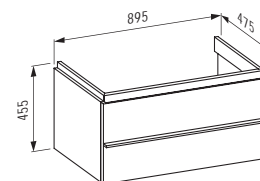
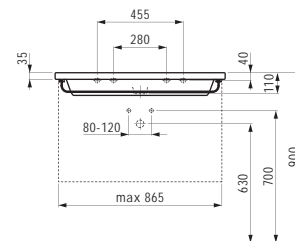

H401262 CASE

Meuble sous lavabo, 2 tiroirs,
avec système de rangement pour tiroir

895 x 475 x 455 mm

Couleurs: .463 .475 .519 .548 .999

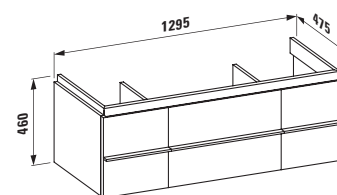
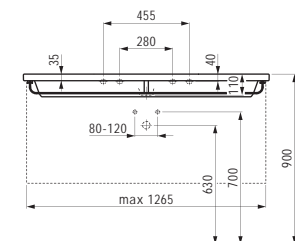

H401312 CASE

Meuble sous lavabo, 2 tiroirs et 2 antes,
avec 2 étagères en verre,
avec système de rangement pour tiroir

1295 x 475 x 455 mm

Couleurs: .463 .475 .519 .548 .999

LIVING SQUARE

H816436



Lavabo, également utilisable comme lavabo double
1300 x 480 x 40 (120) mm

Couleurs: .000

Options: .104 .107 .109

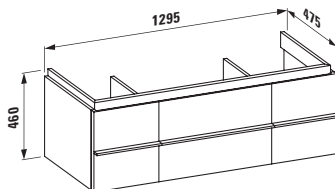
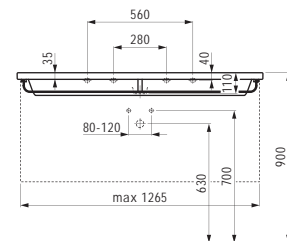
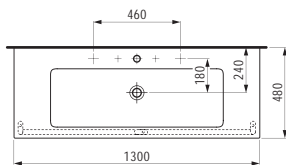

H401311 CASE

Meuble sous lavabo,
1 tiroir et 2 antes,
avec 2 étagères en verre
1295 x 475 x 460 mm

Couleurs: .463 .475 .519 .548 .999

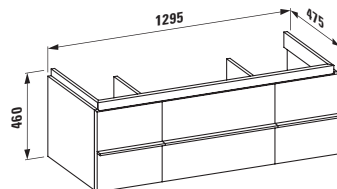

H401312 CASE

Meuble sous lavabo, 2 tiroirs et 2 antes,
avec 2 étagères en verre,
avec système de rangement pour tiroir
1295 x 475 x 455 mm

Couleurs: .463 .475 .519 .548 .999

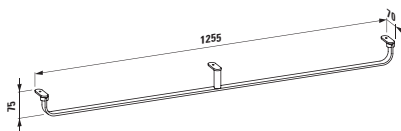

H381434

Porte-serviettes, chromé
1255 x 70 x 75 mm

Couleurs: .004

Options: .000

H870433

Étagère murale en céramique sanitaire,
recoupable jusqu'à 650 mm
900 x 380 x 35 (100) mm

Couleurs: .000

Options: .000

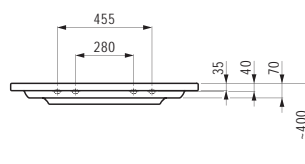
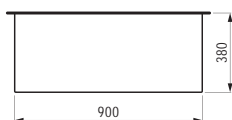

H870434

Étagère murale en céramique sanitaire,
recoupable jusqu'à 650 mm
1200 x 380 x 35 (100) mm

Couleurs: .000

Options: .000

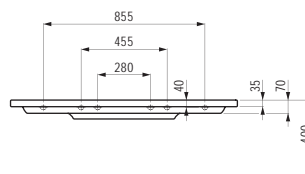
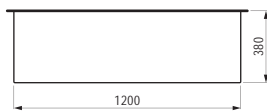

H870435

Étagère murale en céramique sanitaire,
recoupable jusqu'à 650 mm
1300 x 380 x 35 (100) mm

Couleurs: .000

Options: .000

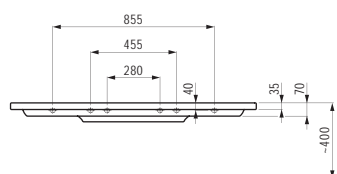
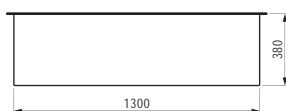

LIVING SQUARE

H870436

Étagère murale en céramique sanitaire,
recoupable jusqu'à 650 mm

1500 x 380 x 35 (100) mm

Couleurs: .000

Options: .000

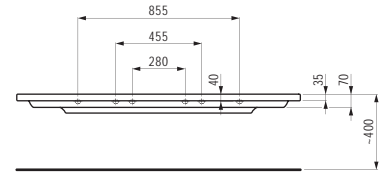
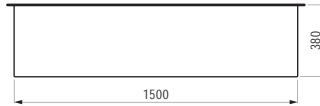

H490950 CASE

Porte-serviettes pour meuble, 270 mm

270 x 60 x 15 mm

Couleurs: .104 .105 .106



H490951 CASE

Porte-serviettes pour meuble, 320 mm

320 x 60 x 15 mm

Couleurs: .104 .105 .106



H490952 CASE

Porte-serviettes pour meuble, 400 mm

400 x 60 x 15 mm

Couleurs: .104 .105 .106



Armoires adaptées voir chapitre CASE.
Miroirs et placards de toilette avec miroir
adaptés voir chapitre FRAME 25 / LEELO.
Le WC douche correspondant se trouve
dans le chapitre CLEANET.

LIVING SAPHIRKERAMIK

H811433

Vasque à poser, carré

360 x 360 x 130 mm

Couleurs: .000

Options: .112

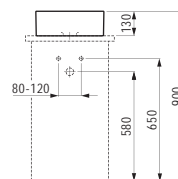
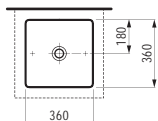

H811435

Vasque à poser, rond

380 x 380 x 130 mm

Couleurs: .000

Options: .112

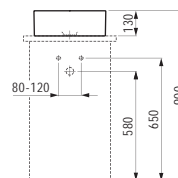
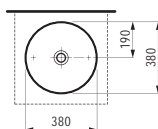

H811434

Vasque à poser, rectangulaire

600 x 340 x 110 mm

Couleurs: .000

Options: .112

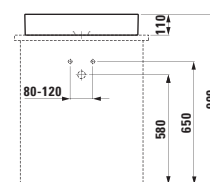
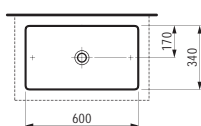

Armoires adaptées voir chapitre SPACE
/ CASE / BOUTIQUE.
Miroirs et placards de toilette avec
miroir adaptés voir chapitre
FRAME 25 / LEELO / BASE.
Le WC douche correspondant se
trouve dans le chapitre CLEANET.

H815432

Lave-mains

450 x 380 x 140 mm

Couleurs: .000

Options: .104 .109

●/○

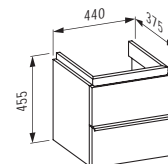
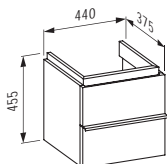
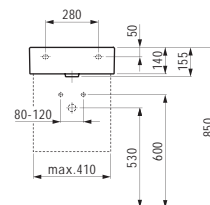
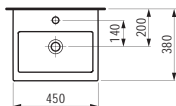

H40111 CASE

Meuble sous lavabo, 1 tiroir

440 x 375 x 455 mm

Couleurs: .463 .475 .519 .548 .999

H40112 CASE

Meuble sous lavabo, 2 tiroirs

440 x 375 x 455 mm

Couleurs: .463 .475 .519 .548 .999

H815433

Lave-mains à poser, face inférieure meulée

450 x 380 x 140 mm

Couleurs: .000

Options: .104 .109

●/○

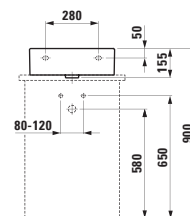
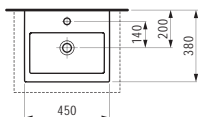

H817431

Lavabo

500 x 460 x 140 mm

Couleurs: .000

Options: .104 .109

●/○

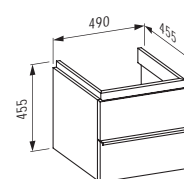
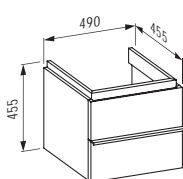
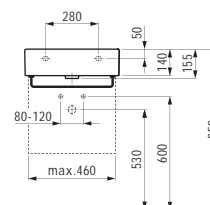
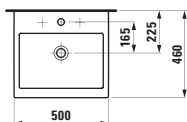

H401131 CASE

Meuble sous lavabo, 1 tiroir

490 x 455 x 455 mm

Couleurs: .463 .475 .519 .548 .999

H401132 CASE

Meuble sous lavabo, 2 tiroirs

490 x 455 x 455 mm

Couleurs: .463 .475 .519 .548 .999

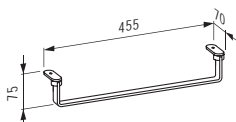

H895423

Porte-serviettes, chromé

455 x 70 x 75 mm

Couleurs: .004

LIVING CITY

H817432

Lavabo à poser, face inférieure meulée

500 x 460 x 140 mm

Couleurs: .000

Options: .104 .109

●/○

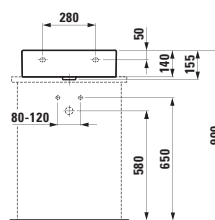
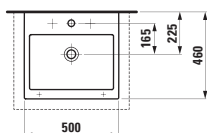

H817433

Lavabo

600 x 460 x 140 mm

Couleurs: .000

Options: .104 .109

●/○

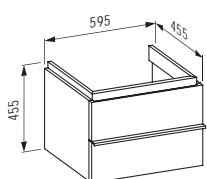
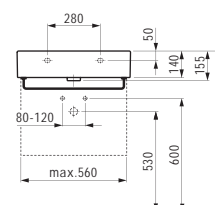
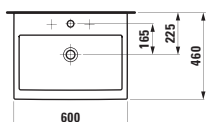

H401181 CASE

Meuble sous lavabo, 1 tiroir

595 x 455 x 455 mm

Couleurs: .463 .475 .519 .548 .999

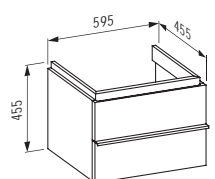

H401182 CASE

Meuble sous lavabo, 2 tiroirs

595 x 455 x 455 mm

Couleurs: .463 .475 .519 .548 .999

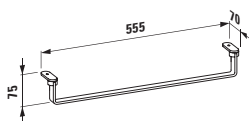

H895424

Porte-serviettes, chromé

555 x 70 x 75 mm

Couleurs: .004

H817434

Lavabo à poser, face inférieure meulée

600 x 460 x 140 mm

Couleurs: .000

Options: .104 .109

●/○

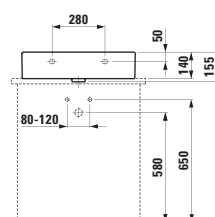
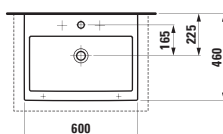

H817436

Lavabo

800 x 460 x 140 mm

Couleurs: .000

Options: .104 .109

●/○

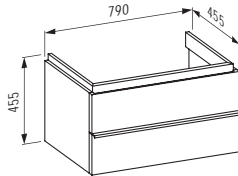
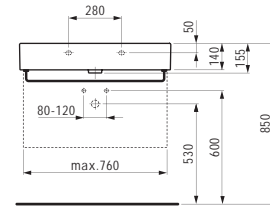
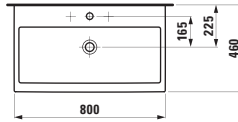

H401241 CASE

Meuble sous lavabo, 1 tiroir

790 x 455 x 455 mm

Couleurs: .463 .475 .519 .548 .999

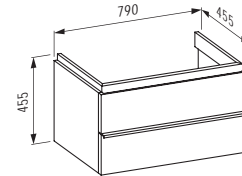

H401242 CASE

Meuble sous lavabo, 2 tiroirs

790 x 455 x 455 mm

Couleurs: .463 .475 .519 .548 .999

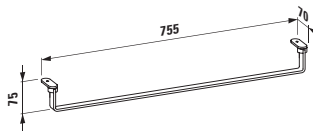

H895425

Porte-serviettes, chromé

755 x 70 x 75 mm

Couleurs: .004

H817437

Lavabo à poser, face inférieure meulée

800 x 460 x 140 mm

Couleurs: .000

Options: .104 .109

●/○

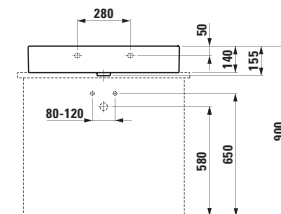
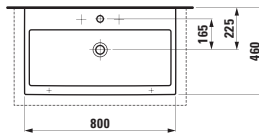

LIVING CITY

H818431

Lavabo, tablette à gauche

1000 x 460 x 140 mm

Couleurs: .000

Options: .104 .109 135

●/○

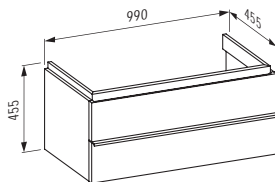
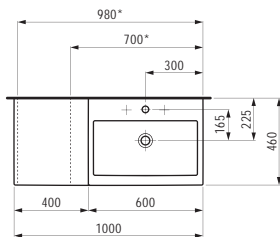

H401281 CASE

Meuble sous lavabo, 1 tiroir

990 x 455 x 455 mm

Couleurs: .463 .475 .519 .548 .999

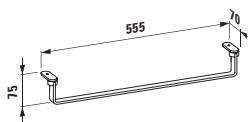

H895424

Porte-serviettes, chromé

555 x 70 x 75 mm

Couleurs: .004

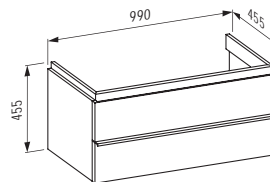
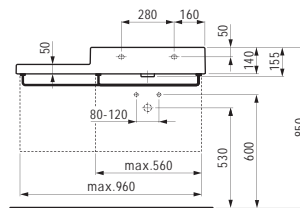

H401282 CASE

Meuble sous lavabo, 2 tiroirs

990 x 455 x 455 mm

Couleurs: .463 .475 .519 .548 .999

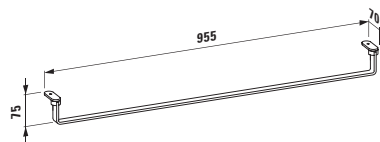

H895426

Porte-serviettes, chromé

955 x 70 x 75 mm

Couleurs: .004

H818432

Lavabo, tablette à droite

1000 x 460 x 140 mm

Couleurs: .000

Options: .104 .109 135

●/○

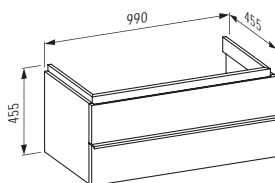
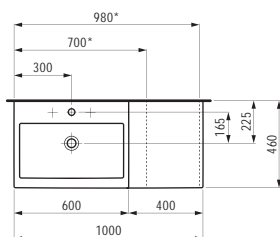

H401281 CASE

Meuble sous lavabo, 1 tiroir

990 x 455 x 455 mm

Couleurs: .463 .475 .519 .548 .999

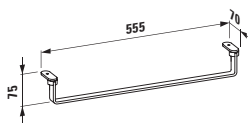

H895424

Porte-serviettes, chromé

555 x 70 x 75 mm

Couleurs: .004

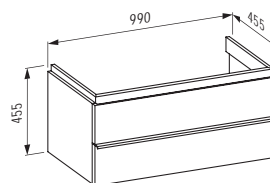
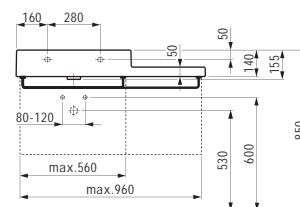

H401282 CASE

Meuble sous lavabo, 2 tiroirs

990 x 455 x 455 mm

Couleurs: .463 .475 .519 .548 .999

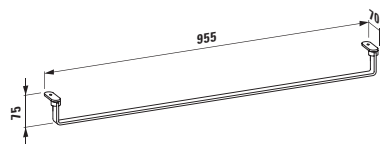

H895426

Porte-serviettes, chromé

955 x 70 x 75 mm

Couleurs: .004

H818437

Lavabo

1000 x 460 x 140 mm

Couleurs: .000

Options: .104 .107 .109

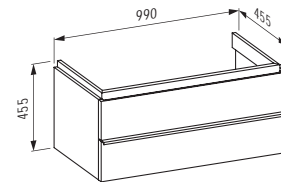
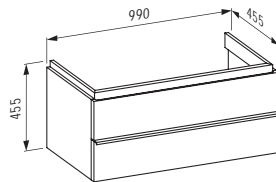
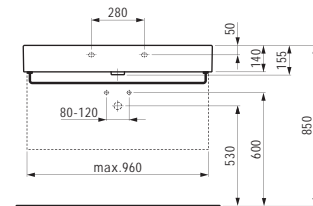
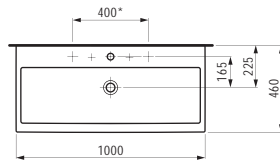

H401281 CASE

Meuble sous lavabo, 1 tiroir

990 x 455 x 455 mm

Couleurs: .463 .475 .519 .548 .999

H401282 CASE

Meuble sous lavabo, 2 tiroirs

990 x 455 x 455 mm

Couleurs: .463 .475 .519 .548 .999

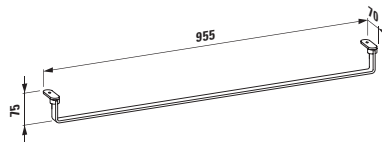

H895426

Porte-serviettes, chromé

955 x 70 x 75 mm

Couleurs: .004

H818438

Lavabo à poser, face inférieure meulée

1000 x 460 x 140 mm

Couleurs: .000

Options: .104 .107 .109

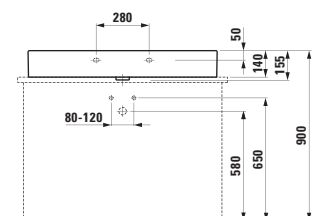
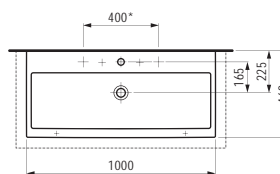

H812432

Lavabo à encastrer par-dessous, rectangulaire, meulé

350 x 280 x 170 mm

Couleurs: .000

Options: .109 .155

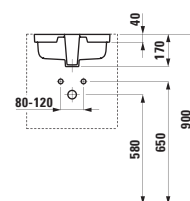
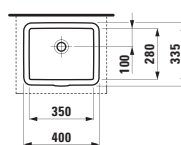

H812431

Lavabo à encastrer par-dessous, rectangulaire, meulé

490 x 310 x 155 mm

Couleurs: .000

Options: .109 .155

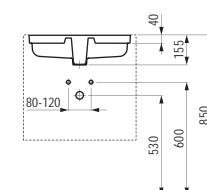
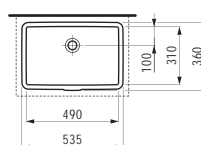

H490950 CASE

Porte-serviettes pour meuble, 270 mm

270 x 60 x 15 mm

Couleurs: .104 .105 .106



LIVING CITY

H490951 CASE

Porte-serviettes pour meuble, 320 mm

320 x 60 x 15 mm

Couleurs: .104 .105 .106



H490952 CASE

Porte-serviettes pour meuble, 400 mm

400 x 60 x 15 mm

Couleurs: .104 .105 .106



Armoires adaptées voir chapitre CASE.
Miroirs et placards de toilette avec
miroir adaptés voir chapitre
FRAME 25 / LEELO.
Le WC douche correspondant se
trouve dans le chapitre CLEANET.

H815301

Lave-mains

450 x 410 x 120 mm

Couleurs: .000 .400 .757

Options: .104 .109

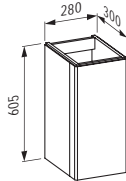
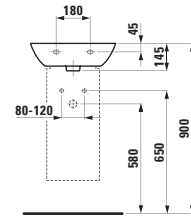
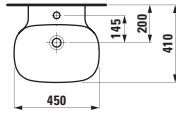

H425301

Meuble sous lavabo, 1 porte en aluminium, charnières à gauche, avec 2 étagères dans la porte, 1 étagère dans le caisson, pour lavabo 815301

280 x 300 x 605 mm

Couleurs: .170 .171

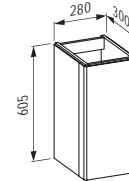

H425302

Meuble sous lavabo, 1 porte en aluminium, charnières à droite, avec 2 étagères dans la porte, 1 étagère dans le caisson, pour lavabo 815301

280 x 300 x 605 mm

Couleurs: .170 .171

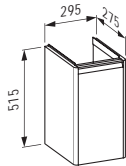

H403011 BASE

Meuble 1 tiroir, charnières à gauche, 1 étagère intérieure, poignées en aluminium anodisé

275 x 295 x 515 mm

Couleurs: .260 .261 .262 .263 .266 .999

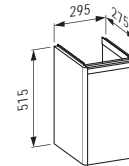

H403013 BASE

Meuble 1 tiroir, charnières à gauche, 1 étagère intérieure, poignées en aluminium noir

275 x 295 x 515 mm

Couleurs: .260 .261 .262 .263 .266 .999

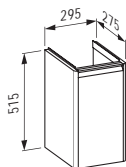

H403012 BASE

Meuble 1 tiroir, charnières à droite, 1 étagère intérieure, poignées en aluminium anodisé

275 x 295 x 515 mm

Couleurs: .260 .261 .262 .263 .266 .999

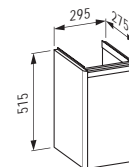

H403014 BASE

Meuble 1 tiroir, charnières à droite, 1 étagère intérieure, poignées en aluminium noir

275 x 295 x 515 mm

Couleurs: .260 .261 .262 .263 .266 .999

H816300

Lave-mains à poser, face inférieure meulée

450 x 410 x 120 mm

Couleurs: .000 .400 .757

Options: .104 .109 .111 .112

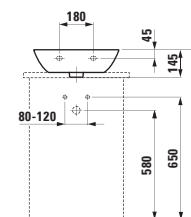
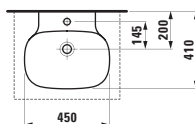

H810302

Lavabo

560 x 450 x 120 mm

Couleurs: .000 .400 .757

Options: .104 .109 .111 .112

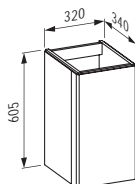
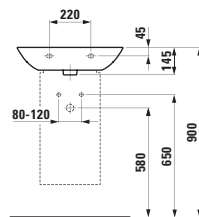
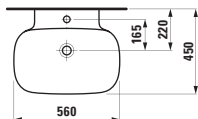

H425351

Meuble sous lavabo, 1 porte en aluminium, charnières à gauche, avec 2 étagères dans la porte, 1 étagère dans le caisson, pour lavabo 810302

320 x 340 x 605 mm

Couleurs: .170 .171

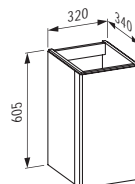

H425352

Meuble sous lavabo, 1 porte en aluminium, charnières à droite, avec 2 étagères dans la porte, 1 étagère dans le caisson, pour lavabo 810302

320 x 340 x 605 mm

Couleurs: .170 .171

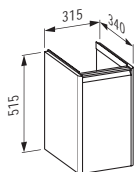

H403021 BASE

Meuble 1 tiroir, charnières à gauche, 1 étagère intérieure, poignées en aluminium anodisé

315 x 340 x 515 mm

Couleurs: .260 .261 .262 .263 .266 .999

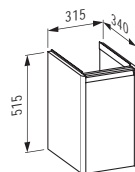

H403023 BASE

Meuble 1 tiroir, charnières à gauche, 1 étagère intérieure, poignées en aluminium noir

315 x 340 x 515 mm

Couleurs: .260 .261 .262 .263 .266 .999

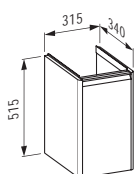

H403022 BASE

Meuble 1 tiroir, charnières à droite, 1 étagère intérieure, poignées en aluminium anodisé

315 x 340 x 515 mm

Couleurs: .260 .261 .262 .263 .266 .999

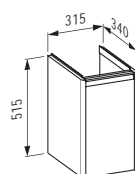

H403024 BASE

Meuble 1 tiroir, charnières à droite, 1 étagère intérieure, poignées en aluminium noir

315 x 340 x 515 mm

Couleurs: .260 .261 .262 .263 .266 .999

H816302

Lavabo à poser, face inférieure meulée

560 x 450 x 120 mm

Couleurs: .000 .400 .757

Options: .104 .109 .111 .112

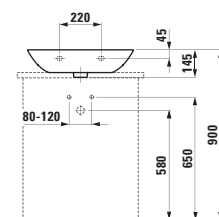
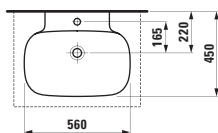

H813301

Lavabo mural ou à poser sur meuble, tablette à gauche

900 x 450 x 120 mm

Couleurs: .000 .400 .757

Options: .104 .109 .111 .112

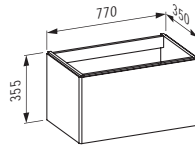
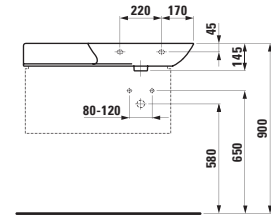
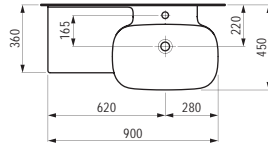

H425401

Meuble sous lavabo en aluminium, 1 tiroir aluminium, pour lavabos 813301, 813302

770 x 350 x 355 mm

Couleurs: .170 .171

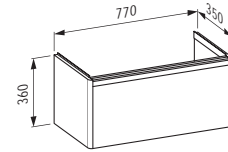

H403001 BASE

Meuble 1 tiroir, poignées en aluminium anodisé

770 x 350 x 370 mm

Couleurs: .260 .261 .262 .263 .266 .999

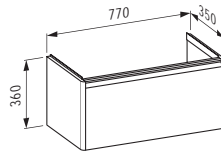

H403003 BASE

Meuble 1 tiroir, poignées en aluminium noir

770 x 350 x 370 mm

Couleurs: .260 .261 .262 .263 .266 .999

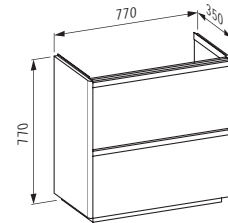

H403002 BASE

Meuble 2 tiroirs, poignées en aluminium anodisé

770 x 350 x 780 mm

Couleurs: .260 .261 .262 .263 .266 .999

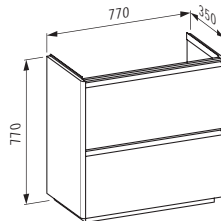

H403004 BASE

Meuble 2 tiroirs, poignées en aluminium noir

770 x 350 x 780 mm

Couleurs: .260 .261 .262 .263 .266 .999

H813302

Lavabo, tablette à droite
900 x 450 x 120 mm

Couleurs: .000 .400 .757

Options: .104 .109 .111 .112

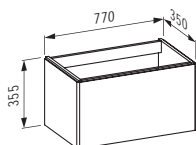
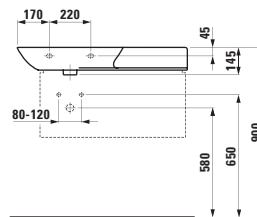
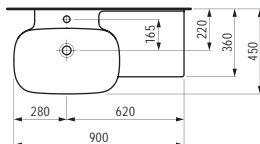

H425401

Meuble sous lavabo en aluminium, 1 tiroir aluminium, pour lavabos 813301, 813302
770 x 350 x 355 mm

Couleurs: .170 .171

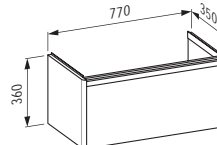

H403001 BASE

Meuble 1 tiroir, poignées en aluminium anodisé
770 x 350 x 370 mm

Couleurs: .260 .261 .262 .263 .266 .999

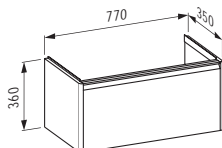

H403003 BASE

Meuble 1 tiroir, poignées en aluminium noir
770 x 350 x 370 mm

Couleurs: .260 .261 .262 .263 .266 .999

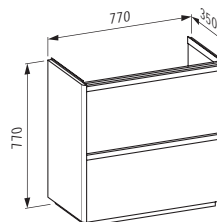

H403002 BASE

Meuble 2 tiroirs, poignées en aluminium anodisé
770 x 350 x 780 mm

Couleurs: .260 .261 .262 .263 .266 .999

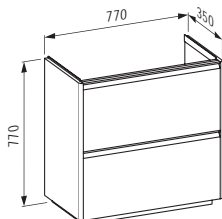

H403004 BASE

Meuble 2 tiroirs, poignées en aluminium noir
770 x 350 x 780 mm

Couleurs: .260 .261 .262 .263 .266 .999

H812300

Vasque à poser
350 x 350 x 130 mm

Couleurs: .000 .400 .757

Options: .109 .112

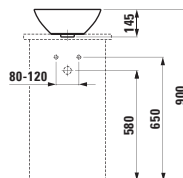
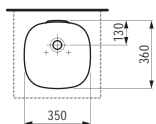

H812302

Vasque à poser
500 x 350 x 130 mm

Couleurs: .000 .400 .757

Options: .109 .112

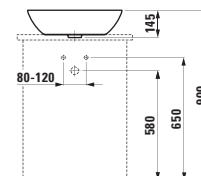
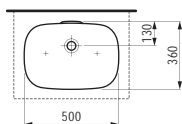

H817301

Lavabo à encastrer par-dessus

350 x 365 x 40 (150) mm

Couleurs: .000 .400 .757

Options: .109 .112

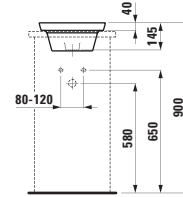
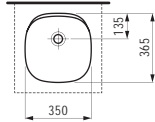

H817302

Lavabo à encastrer par-dessus

500 x 365 x 40 (150) mm

Couleurs: .000 .400 .757

Options: .109 .112

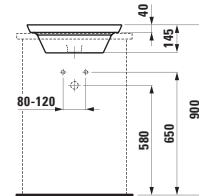
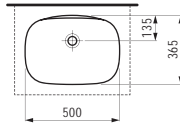

H820802 INO / PALOMBA COLLECTION

WC suspendu sans bride

540 x 365 x 265 (430) mm

Couleurs: .000 .400

Options: .000

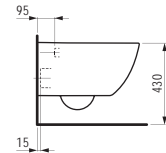
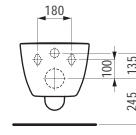
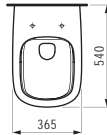

H824801 INO / PALOMBA COLLECTION

WC au sol pour réservoir, à chasse directe, avec rebord de rinçage, sortie horizontale/verticale

700 x 360 x 460 (430) mm

Couleurs: .000 .400

Options: .000

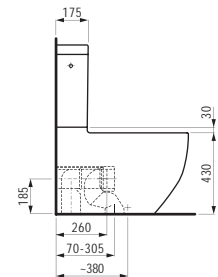
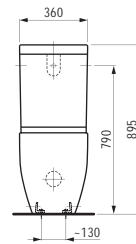

H828801 INO / PALOMBA COLLECTION

Réservoir, raccord d'eau arrière (milieu)

345 x 165 x 435 mm

Couleurs: .000

Options: .871

H828802 INO / PALOMBA COLLECTION

Réservoir, raccord d'eau latéral (gauche ou droite)

345 x 165 x 435 mm

Couleurs: .000

Options: .872

H891802 INO / PALOMBA COLLECTION

Siège WC avec abattant, amovible, avec système d'abaissement automatique

Couleurs: .000

Options: .000

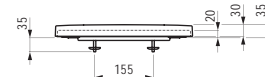
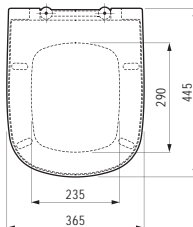

H830801 INO / PALOMBA COLLECTION

Bidet suspendu

540 x 360 x 265 (430) mm

Couleurs: .000 .400

Options: .304

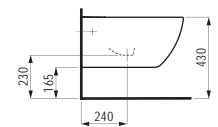
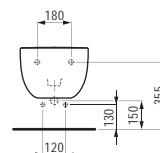
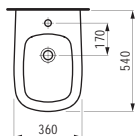

H832801 INO / PALOMBA COLLECTION

Bidet au sol

560 x 360 x 430 mm

Couleurs: .000 .400

Options: .304

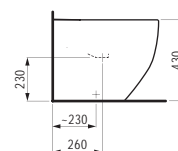
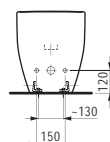
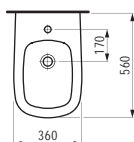

H425451

Armoire haute en aluminium, 1 porte, charnières à gauche, 5 étagères dans le caisson et 5 dans la porte

360 x 305 x 1800 mm

Couleurs: .170 .171

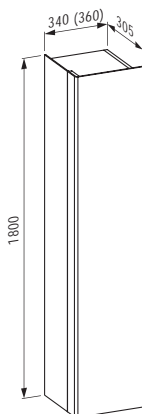

H425452

Armoire haute en aluminium, 1 porte, charnières à droite, 5 étagères dans le caisson et 5 dans la porte

360 x 305 x 1800 mm

Couleurs: .170 .171

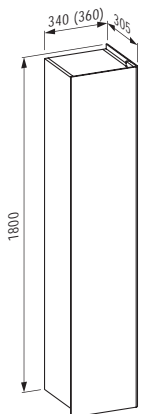

H495411

Compartiment suspendu pour étagère interne de tiroir, laqué blanc mat, pour 425401

400 x 100 x 100 mm

Couleurs: .170

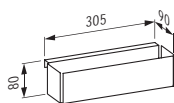

H490950 CASE

Porte-serviettes pour meuble, 270 mm

270 x 60 x 15 mm

Couleurs: .104 .105 .106

Ne convient pas aux meubles INO

Ne convient pas aux meubles INO



H490951 CASE

Porte-serviettes pour meuble, 320 mm

320 x 60 x 15 mm

Couleurs: .104 .105 .106

Ne convient pas aux meubles INO

Ne convient pas aux meubles INO



H231302

Baignoire indépendante, en solid surface Sentec
1700 x 750 x 455 (520) mm

Couleurs: .000

Options: .000

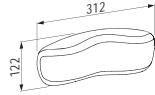
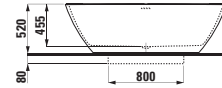
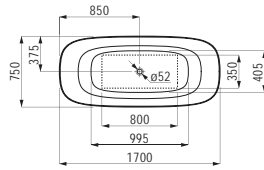

H294103

Coussin appuie-tête, noir, auto-adhérent,
pour contour de baignoire courbe

355 x 190 x 30 mm

Couleurs: .016

Options: .000

H230302

Baignoire indépendante, en solid surface Sentec,
avec appuie-tête intégré

1800 x 800 x 455 (520) mm

Couleurs: .000

Options: .000

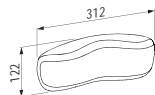
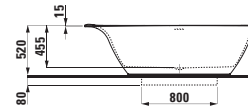
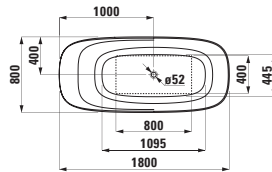

H294103

Coussin appuie-tête, noir, auto-adhérent,
pour contour de baignoire courbe

355 x 190 x 30 mm

Couleurs: .016

Options: .000

*Vous pouvez trouver plus de meubles
dans le chapitre BOUTIQUE.
Miroirs et placards de toilette avec
miroir adaptés voir chapitre
FRAME 25 / LEELO.
Le WC douche correspondant se
trouve dans le chapitre CLEANET.*

H815280



Lave-mains avec plage de robinetterie à droite

340 x 220 x 115 mm

Couleurs: .000 .400 .757

Options: .106

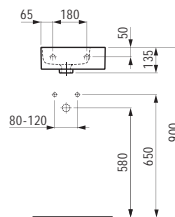
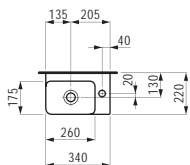

H862280 VAL+BASE



Set complet,

lavabo avec meuble vasque ,Base' avec 1 porte

340 x 220 x 640 mm

Couleurs: .260 .261 .262 .263 M01 M36 .999

Options: .106

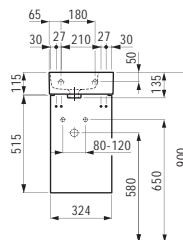
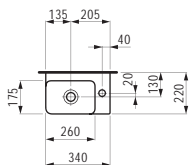

H815283



Lave-mains rond, plage à droite,
recoupable jusqu'à 430 mm

550 x 315 x 115 mm

Couleurs: .000 .400 .757

Options: .105 .109 .811 .813

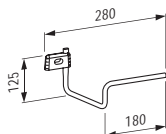
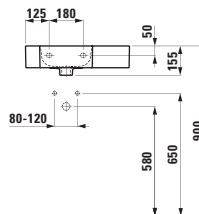
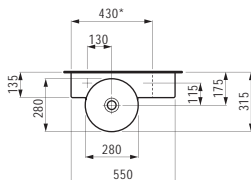

H381281

Porte-serviettes

Couleurs: .004

H815284



Lave-mains rond, plage à gauche,
recoupable jusqu'à 430 mm

550 x 315 x 115 mm

Couleurs: .000 .400 .757

Options: .105 .109 .811 .813

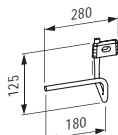
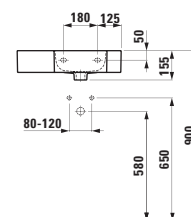
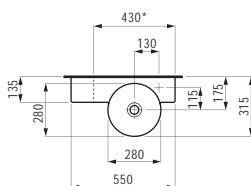

H381280

Porte-serviettes

Couleurs: .004

H815285



Lavabo ,compact',
avec plage antidérapante incorporée à droite

600 x 315 x 115 mm

Couleurs: .000 .400 .757

Options: .104 .109

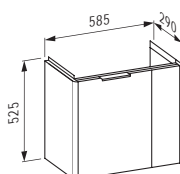
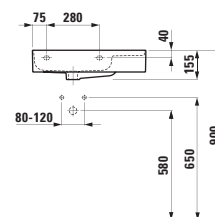
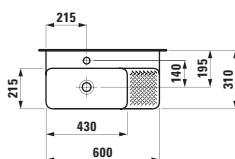

H402552 BASE

Meuble sous lavabo, 2 portes

585 x 290 x 525 mm

Couleurs: .260 .261 .262 .263 M01 M36 .999

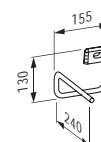

H381282

Porte-serviettes

Couleurs: .004

H817285



Lavabo ,compact', avec plage antidérapante
incorporée à droite, face inférieure meulée

600 x 315 x 115 mm

Couleurs: .000 .400 .757

Options: .104 .109

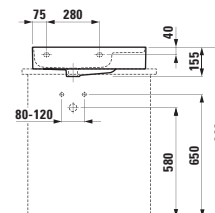
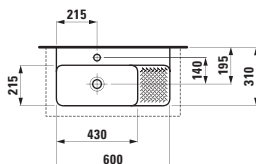

H815288



Lavabo avec plage antidérapante incorporée et
plage de robinetterie à droite

530 x 400 x 115 mm

Couleurs: .000 .400 .757

Options: .106 .109

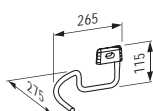
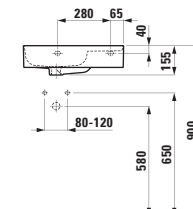
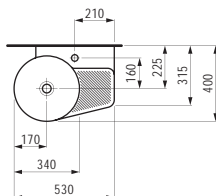

H381285

Porte-serviettes

Couleurs: .004

H816288



Lavabo avec plage antidérapante incorporée et
plage de robinetterie à droite, face inférieure meulée

530 x 400 x 115 mm

Couleurs: .000 .400 .757

Options: .106 .109

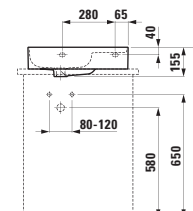
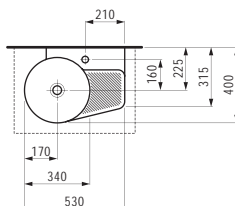

H811281

Lave-mains

400 x 425 x 115 mm

Couleurs: .000 .400

Options: .104 .109 .112

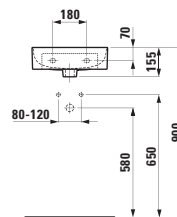
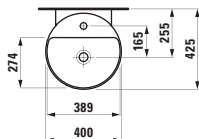

H813281

Lave-mains à poser, face inférieure meulée

400 x 425 x 115 mm

Couleurs: .000 .400

Options: .104 .109 .112

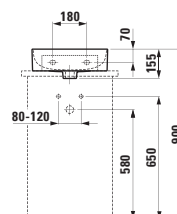
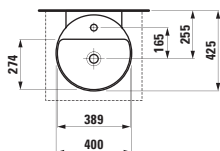

H815281

Lave-mains

450 x 420 x 115 mm

Couleurs: .000 .400

Options: .104 .109 .111 .112

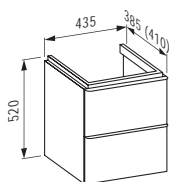
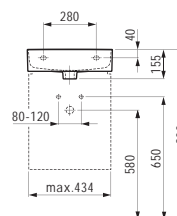
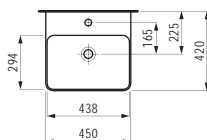

H410102 SPACE

Meuble sous lavabo,
2 tiroirs

435 x 410 x 520 mm

Couleurs: .100 .101 .103 .999

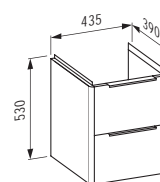

H402132 BASE

Meuble sous lavabo, 2 tiroirs,
avec système de rangement pour tiroir

435 x 390 x 530 mm

Couleurs: .260 .261 .262 .263 M01 M36 .999

H816280

Lave-mains à poser, face inférieure meulée

450 x 420 x 115 mm

Couleurs: .000 .400

Options: .104 .109 .111 .112

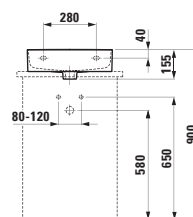
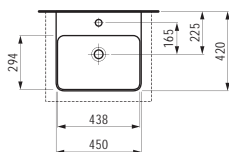

H810282



Lavabo

550 x 420 x 115 mm

Couleurs: .000 .400

Options: .104 .108 .109 .111 .112 .158

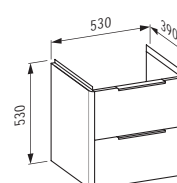
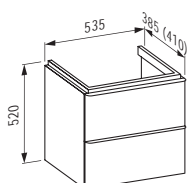
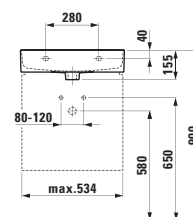
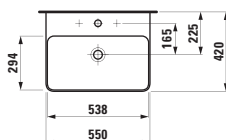

H410122 SPACE

Meuble sous lavabo, 2 tiroirs

535 x 410 x 520 mm

Couleurs: .100 .101 .103 .999

H402192 BASE

Meuble sous lavabo, 2 tiroirs, avec système de rangement pour tiroir

535 x 390 x 530 mm

Couleurs: .260 .261 .262 .263 M01 M36 .999

H816282



Lavabo à poser, face inférieure meulée

550 x 420 x 115 mm

Couleurs: .000 .400

Options: .104 .108 .109 .111 .112 .158

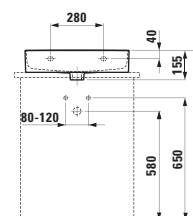
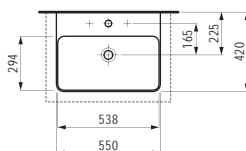

H810283



Lavabo

600 x 420 x 115 mm

Couleurs: .000 .400

Options: .104 .108 .109 .111 .112 .158

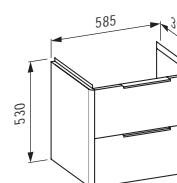
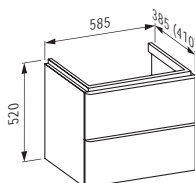
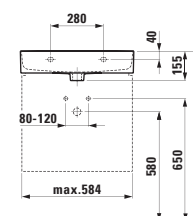
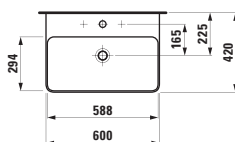

H410142 SPACE

Meuble sous lavabo, 2 tiroirs

585 x 410 x 520 mm

Couleurs: .100 .101 .103 .999

H402252 BASE

Meuble sous lavabo, 2 tiroirs, avec système de rangement pour tiroir

585 x 390 x 530 mm

Couleurs: .260 .261 .262 .263 M01 M36 .999

H816283



Lavabo à poser, face inférieure meulée

600 x 420 x 115 mm

Couleurs: .000 .400

Options: .104 .108 .109 .111 .112 .158

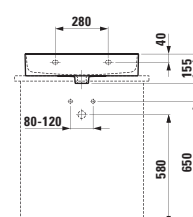
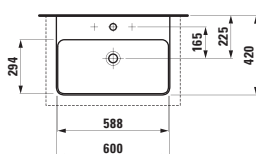

H810284

Lavabo

650 x 420 x 115 mm

Couleurs: .000 .400

Options: .104 .108 .109 .111 .112 .158

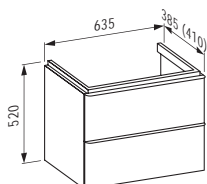
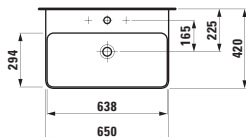

H410162 SPACE

Meuble sous lavabo,
2 tiroirs

635 x 410 x 520 mm

Couleurs: .100 .101 .103 .999

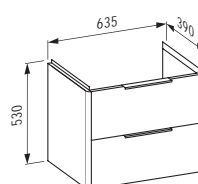
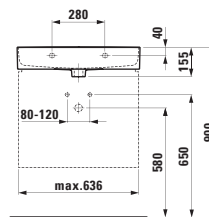

H402312 BASE

Meuble sous lavabo, 2 tiroirs,
avec système de rangement pour tiroir

635 x 390 x 530 mm

Couleurs: .260 .261 .262 .263 M01 M36 .999

H816284

Lavabo à poser, face inférieure meulée

650 x 420 x 115 mm

Couleurs: .000 .400

Options: .104 .108 .109 .111 .112 .158

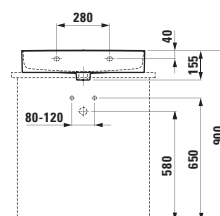
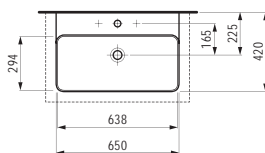

H810285

Lavabo

750 x 420 x 115 mm

Couleurs: .000 .400

Options: .104 .108 .109 .111 .112 .158

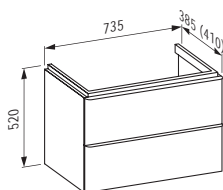
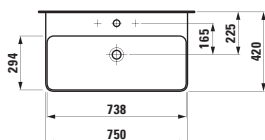

H410182 SPACE

Meuble sous lavabo,
2 tiroirs

735 x 410 x 520 mm

Couleurs: .100 .101 .103 .999

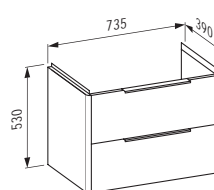
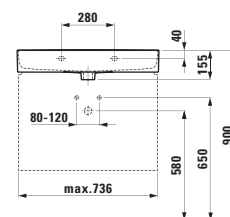

H402352 BASE

Meuble sous lavabo, 2 tiroirs,
avec système de rangement pour tiroir

735 x 390 x 530 mm

Couleurs: .260 .261 .262 .263 M01 M36 .999

H816285

Lavabo à poser, face inférieure meulée

750 x 420 x 115 mm

Couleurs: .000 .400

Options: .104 .108 .109 .111 .112 .158

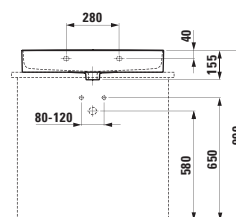
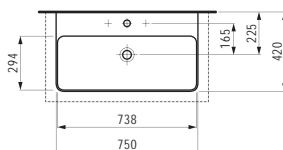

H810287



Lavabo

950 x 420 x 115 mm

Couleurs: .000 .400

Options: .104 .108 .109 .111 .112 .158 .107 .115

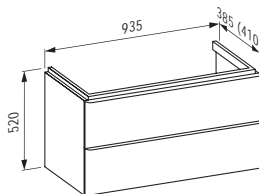
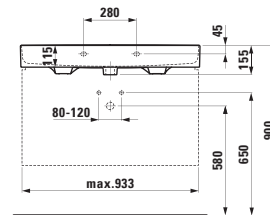
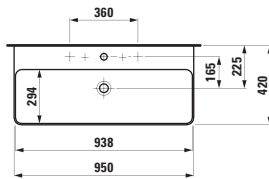

H410202 SPACE

Meuble sous lavabo,
2 tiroirs

935 x 410 x 520 mm

Couleurs: .100 .101 .103 .999

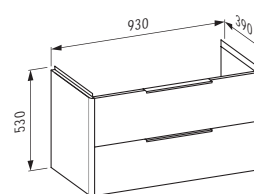

H402412 BASE

Meuble sous lavabo, 2 tiroirs,
avec système de rangement pour tiroir

930 x 390 x 530 mm

Couleurs: .260 .261 .262 .263 M01 M36 .999

H816287



Lavabo à poser, face inférieure meulée

950 x 420 x 115 mm

Couleurs: .000 .400

Options: .104 .108 .109 .111 .112 .158 .107 .115

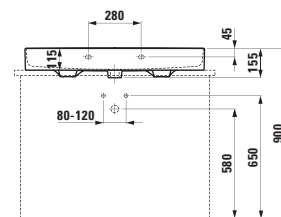
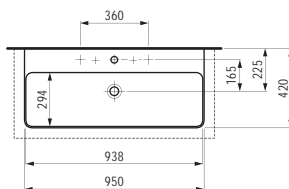

H810289



Lavabo

1200 x 420 x 115 mm

Couleurs: .000 .400

Options: .104 .107 .109 .112 .111 .115

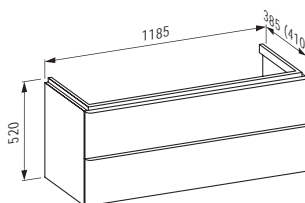
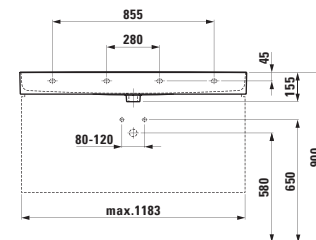
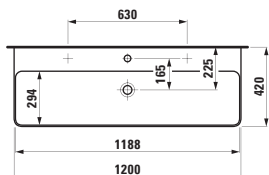

H410222 SPACE

Meuble sous lavabo,
2 tiroirs

1185 x 410 x 520 mm

Couleurs: .100 .101 .103 .999

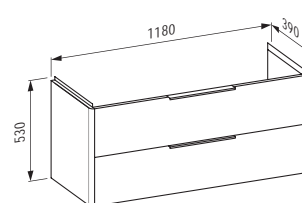

H402472 BASE

Meuble sous lavabo, 2 tiroirs,
avec système de rangement pour tiroir

1180 x 390 x 530 mm

Couleurs: .260 .261 .262 .263 M01 M36 .999

H814282



Lavabo double, avec plage antidérapante centrale

1200 x 420 x 115 mm

Couleurs: .000 .400 .757

Options: .104 .108 .109

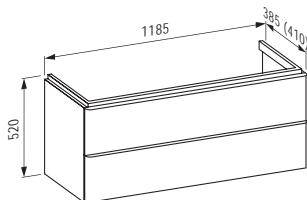
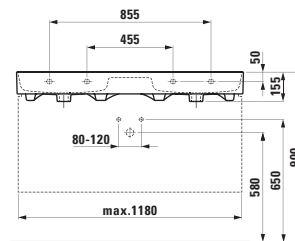
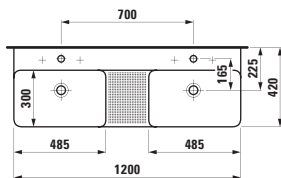

H410222 SPACE

Meuble sous lavabo, 2 tiroirs

1185 x 410 x 520 mm

Couleurs: .100 .101 .103 .999

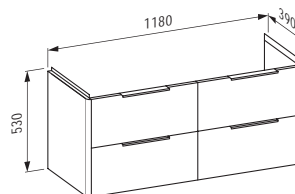

H402534 BASE

Meuble 4 tiroirs, avec systèmes de rangement

1180 x 390 x 530 mm

Couleurs: .260 .261 .262 .263 M01 M36 .999

H812281



Vasque à poser, avec plage antidérapante ou plage de robinetterie

500 x 400 x 125 mm

Couleurs: .000 .400 .757

Options: .104 .109 .111 .112

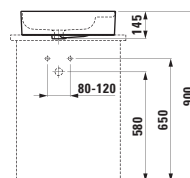
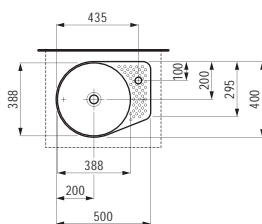

H812282



Vasque à poser, avec plage antidérapante (îlot)

550 x 360 x 125 mm

Couleurs: .000 .400 .757

Options: .109 .112

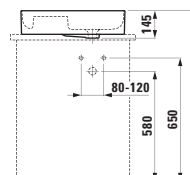
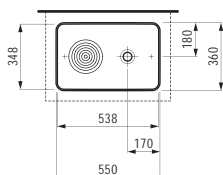

H817281



Lavabo à encastrer par-dessus, avec plage antidérapante ou plage de robinetterie

550 x 360 x 40 (145) mm

Couleurs: .000 .400 .757

Options: .105 .106 .109 .112 .113 .114

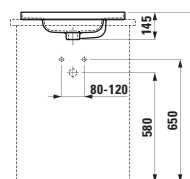
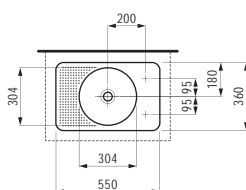

H820281

WC suspendu sans bride

530 x 390 x 360 (430) mm

Couleurs: .000 .400

Options: .000

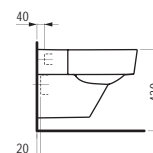
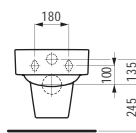
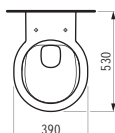

H824281

WC au sol sans bride pour réservoir, sortie horizontale/verticale

660 x 390 x 440 (430) mm

Couleurs: .000 .400

Options: .000 .231

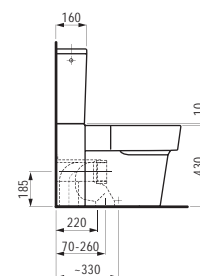
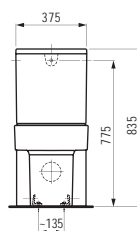
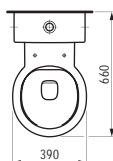

H829281

Réservoir, raccord d'eau arrière (milieu)

365 x 150 x 395 mm

Couleurs: .000

Options: .871

H829282

Réservoir, raccord d'eau latéral (gauche ou droite)

365 x 150 x 395 mm

Couleurs: .000

Options: .872

H894281

Siège WC avec abattant, amovible, frein de chute

Couleurs: .000

Options: .000

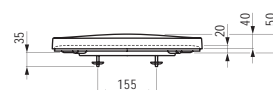
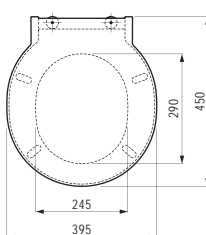

H830281

Bidet suspendu

530 x 390 x 360 (430) mm

Couleurs: .000 .400

Options: .302

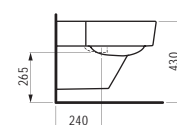
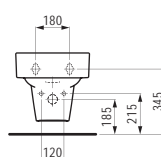
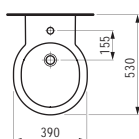

H490950 CASE

Porte-serviettes pour meuble, 270 mm

270 x 60 x 15 mm

Couleurs: .104 .105 .106



H490951 CASE

Porte-serviettes pour meuble, 320 mm

320 x 60 x 15 mm

Couleurs: .104 .105 .106



H231282

Baignoire indépendante, en solid surface Sentec, avec trop-plein intégré et pieds

1300 x 1300 x 505 (550) mm

Couleurs: .000

Options: .000

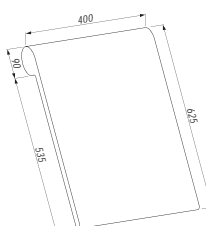
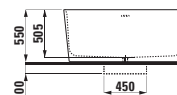
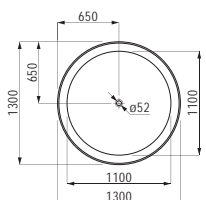

H292340

Dossier, gris clair

400 x 90 x 625 mm

Couleurs: .087

Options: .000

H230282

Baignoire indépendante, en solid surface Sentec, avec trop-plein intégré et pieds

1600 x 750 x 450 (520) mm

Couleurs: .000

Options: .000

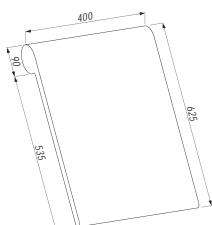
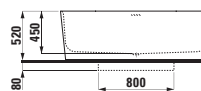
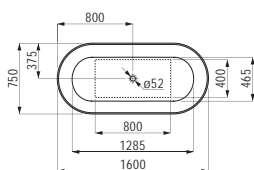

H292340

Dossier, gris clair

400 x 90 x 625 mm

Couleurs: .087

Options: .000

H870281

Tablette, ronde

325 x 325 x 60 mm

Couleurs: .000 .757

Options: .000



H870282

Tablette, rectangulaire

360 x 280 x 60 mm

Couleurs: .000 .757

Options: .000



H872280

Porte-papier rouleau, droite

170 x 130 x 115 mm

Couleurs: .000 .757

Options: .000

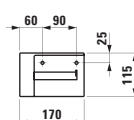

H872281

Porte-papier rouleau, gauche

170 x 130 x 115 mm

Couleurs: .000 .757

Options: .000

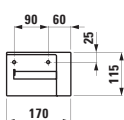

H872282

Porte-balai y compris balai

150 x 100 x 360 mm

Couleurs: .000 .757

Options: .000

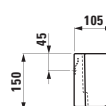

Armoires adaptées voir chapitre
BOUTIQUE / SPACE / BASE.
Miroirs et placards de toilette avec
miroir adaptés voir chapitre
FRAME 25 / LEELO / BASE.
Le WC douche correspondant se
trouve dans le chapitre CLEANET.

H860702

Ensemble lavabo ,slim' avec meuble 600 mm avec 2 tiroirs, poignées en aluminium anodisé et organisateur de tiroir inclus

600 x 450 x 545 mm

Couleurs: .260 .261 .262 .263 .266 .999

Options: .104

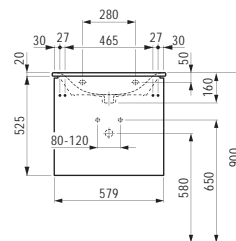
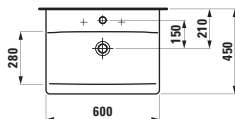

H861702

Ensemble lavabo ,slim' avec meuble 600 mm avec 2 tiroirs, poignées en aluminium noir et organisateur de tiroir inclus

600 x 450 x 545 mm

Couleurs: .260 .261 .262 .263 .266 .999

Options: .104

H860705

Ensemble lavabo ,slim' avec meuble 800 mm avec 2 tiroirs, poignées en aluminium anodisé et organisateur de tiroir inclus

800 x 450 x 545 mm

Couleurs: .260 .261 .262 .263 .266 .999

Options: .104

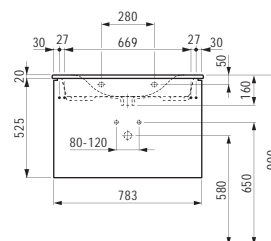
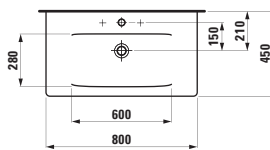

H861705

Ensemble lavabo ,slim' avec meuble 800 mm avec 2 tiroirs, poignées en aluminium noir et organisateur de tiroir inclus

800 x 450 x 545 mm

Couleurs: .260 .261 .262 .263 .266 .999

Options: .104

H860707

Ensemble lavabo ,slim' avec meuble 1000 mm avec 2 tiroirs, poignées en aluminium anodisé et organisateur de tiroir inclus

1000 x 450 x 545 mm

Couleurs: .260 .261 .262 .263 .266 .999

Options: .104

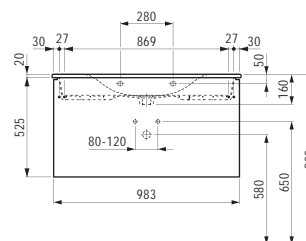
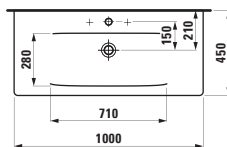

H861707

Ensemble lavabo ,slim' avec meuble 1000 mm avec 2 tiroirs, poignées en aluminium noir et organisateur de tiroir inclus

1000 x 450 x 545 mm

Couleurs: .260 .261 .262 .263 .266 .999

Options: .104

PALACE

H816701

Lavabo, tablette à gauche, asymétrique, recoupable jusqu'à 800 mm

900 x 460 x 65 (145) mm

Couleurs: .000

Options: .104 .108 .135

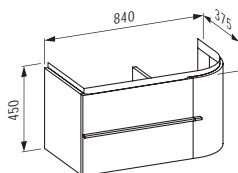
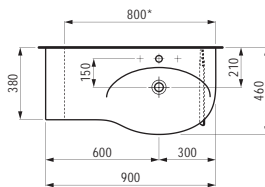

H401501 CASE

Meuble sous lavabo, 1 tiroir, 1 porte, charnières à droite

840 x 375 x 450 mm

Couleurs: .463 .475 .519 .548 .999

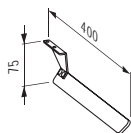

H381708

Porte-serviettes pour le côté droit, chromé

400 x 25 x 75 mm

Couleurs: .004

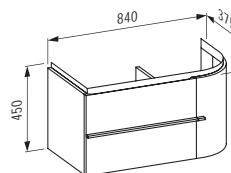
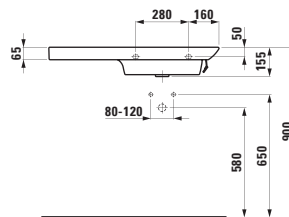

H401502 CASE

Meuble sous lavabo, 2 tiroirs, 1 porte, charnières à droite

840 x 375 x 450 mm

Couleurs: .463 .475 .519 .548 .999

H816702

Lavabo, tablette à droite, asymétrique, recoupable jusqu'à 800 mm

900 x 460 x 65 (145) mm

Couleurs: .000

Options: .104 .108 .136

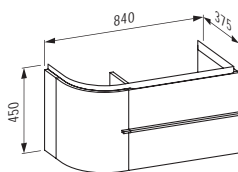
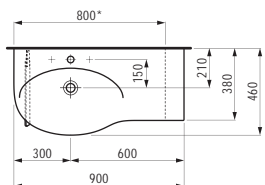

H401531 CASE

Meuble sous lavabo, 1 tiroir, 1 porte, charnières à gauche, pour lavabo H816702

840 x 375 x 450 mm

Couleurs: .463 .475 .519 .548 .999

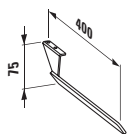

H381707

Porte-serviettes pour le côté gauche, chromé

400 x 25 x 75 mm

Couleurs: .004

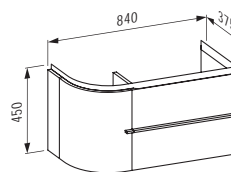
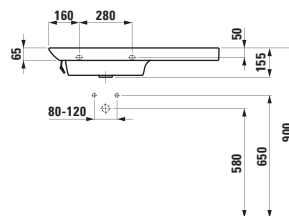

H401532 CASE

Meuble sous lavabo, 2 tiroirs, 1 porte, charnières à gauche, pour lavabo H816702

840 x 375 x 450 mm

Couleurs: .463 .475 .519 .548 .999

H816705

Lavabo, tablette à gauche, asymétrique, recoupable jusqu'à 900 mm

1200 x 460 x 65 (145) mm

Couleurs: .000

Options: .104 .108 .135

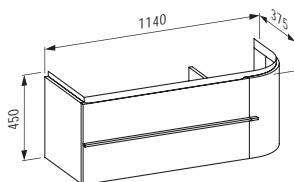
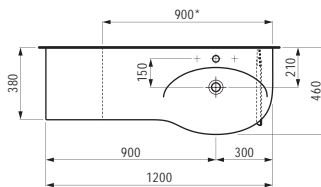

H401601 CASE

Meuble sous lavabo, 1 tiroir, 1 porte, charnières à droite, pour lavabo H816705

1140 x 375 x 450 mm

Couleurs: .463 .475 .519 .548 .999

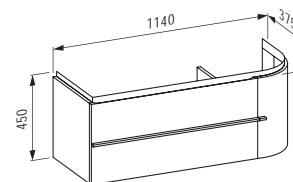
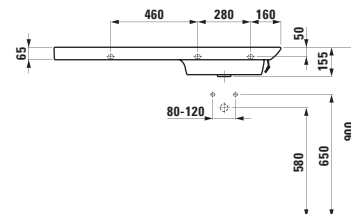

H401602 CASE

Meuble sous lavabo, 2 tiroirs, 1 porte, charnières à droite, pour lavabo H816705

1140 x 375 x 450 mm

Couleurs: .463 .475 .519 .548 .999

H816706

Lavabo, tablette à droite, asymétrique, recoupable jusqu'à 900 mm

1200 x 460 x 65 (145) mm

Couleurs: .000

Options: .104 .108 .136

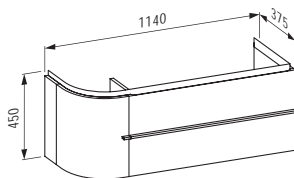
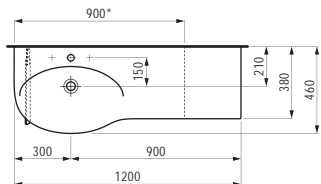

H401621 CASE

Meuble sous lavabo, 1 tiroir, 1 porte, charnières à gauche, pour lavabo H816706

1140 x 375 x 450 mm

Couleurs: .463 .475 .519 .548 .999

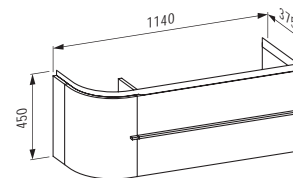
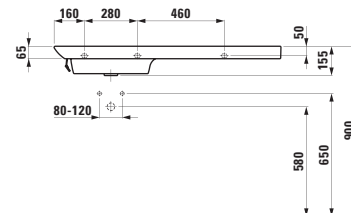

H401622 CASE

Meuble sous lavabo, 2 tiroirs, 1 porte, charnières à gauche, pour lavabo H816706

1140 x 375 x 450 mm

Couleurs: .463 .475 .519 .548 .999

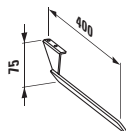

H381707

Porte-serviettes pour le côté gauche, chromé

400 x 25 x 75 mm

Couleurs: .004

PALACE

H811702

Lavabo à poser sur meuble
900 x 510 x 110 mm

Couleurs: .000

Options: .104 .108

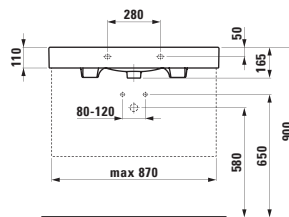
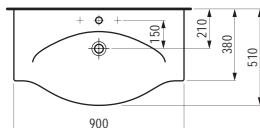

H812702

Lavabo à poser sur meuble,
avec Porte-serviettes, chromé
900 x 510 x 110 mm

Couleurs: .000

Options: .104 .108

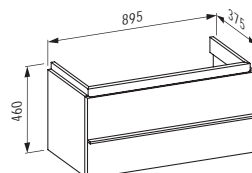
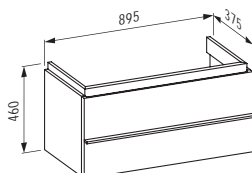

H401251 CASE

Meuble sous lavabo, 1 tiroir,
pour lavabos H811702, H812702
895 x 375 x 460 mm

Couleurs: .463 .475 .519 .548 .999

H401252 CASE

Meuble sous lavabo, 2 tiroirs,
pour lavabos H811702, H812702
895 x 375 x 460 mm

Couleurs: .463 .475 .519 .548 .999

H811704

Lavabo à poser sur meuble, recoupable jusqu'à
900 mm

1200 x 510 x 110 mm

Couleurs: .000

Options: .104 .108 .135 .147

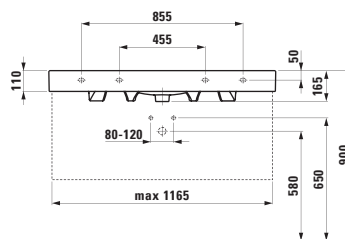
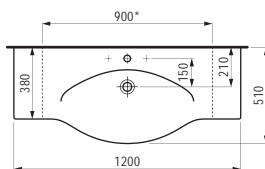

H812704

Lavabo à poser sur meuble, recoupable jusqu'à
900 mm, avec Porte-serviettes, chromé

1200 x 510 x 110 mm

Couleurs: .000

Options: .104 .108 .135 .147

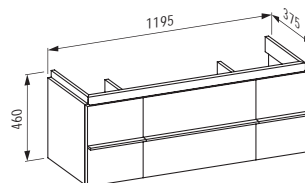
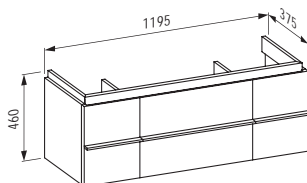

H401301 CASE

Meuble sous lavabo, 1 tiroir et 2 antes,
avec 2 étagères en verre, pour lavabos
H811704, H812704

1195 x 375 x 460 mm

Couleurs: .463 .475 .519 .548 .999

H401302 CASE

Meuble sous lavabo, 2 tiroirs et 2 antes,
avec 2 étagères en verre, pour lavabos
H811704, H812704

1195 x 375 x 460 mm

Couleurs: .463 .475 .519 .548 .999

H820706

WC suspendu sans bride
560 x 360 x 345 (430) mm

Couleurs: .000

Options: .000

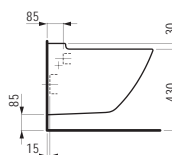
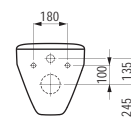
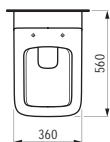

H824706

WC au sol pour réservoir, à chasse directe, avec rebord de rinçage, sortie horizontale/verticale
700 x 360 x 475 (430) mm

Couleurs: .000

Options: .000

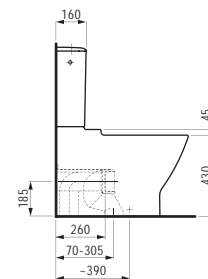
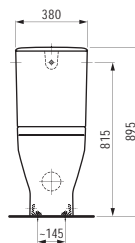
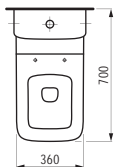

H828701

Réservoir, raccord d'eau arrière (milieu)

360 x 150 x 420 mm

Couleurs: .000

Options: .871

H828702

Réservoir, raccord d'eau latéral (gauche ou droite)

360 x 150 x 420 mm

Couleurs: .000

Options: .872

H891700

Siège WC avec abattant, amovible, sans système d'abaissement automatique

Couleurs: .300

Options: .000

H891701

Siège WC avec abattant, amovible, avec système d'abaissement automatique

Couleurs: .300

Options: .000

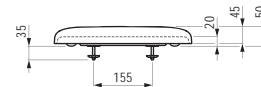
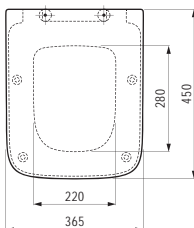

H830701

Bidet suspendu

560 x 360 x 350 (430) mm

Couleurs: .000

Options: .302 .304

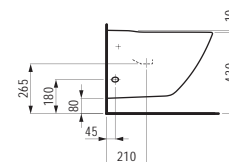
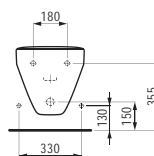
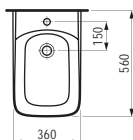

H403031 BASE

Armoire haute, 1 porte, charnières à gauche, poignées en aluminium anodisé

350 x 330 x 1650 mm

Couleurs: .260 .261 .262 .263 .266 .999

H403033 BASE

Armoire haute, 1 porte, charnières à gauche, poignées en aluminium noir

350 x 330 x 1650 mm

Couleurs: .260 .261 .262 .263 .266 .999



PALACE

H403032 BASE

Armoire haute, 1 porte, charnières à droite, poignées en aluminium anodisé

350 x 330 x 1650 mm

Couleurs: .260 .261 .262 .263 .266 .999

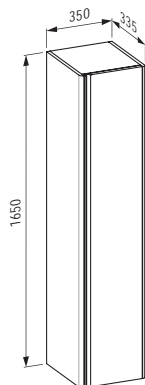

H403034 BASE

Armoire haute, 1 porte, charnières à droite, poignées en aluminium noir

350 x 330 x 1650 mm

Couleurs: .260 .261 .262 .263 .266 .999

H870433

Étagère murale en céramique sanitaire, recoupable jusqu'à 650 mm

900 x 380 x 35 (100) mm

Couleurs: .000

Options: .000

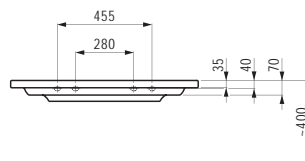
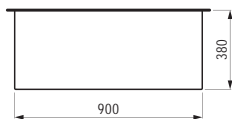

H870434

Étagère murale en céramique sanitaire, recoupable jusqu'à 650 mm

1200 x 380 x 35 (100) mm

Couleurs: .000

Options: .000

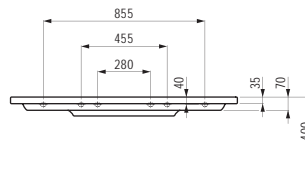
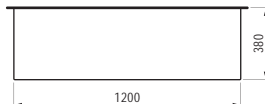

H870435

Étagère murale en céramique sanitaire, recoupable jusqu'à 650 mm

1300 x 380 x 35 (100) mm

Couleurs: .000

Options: .000

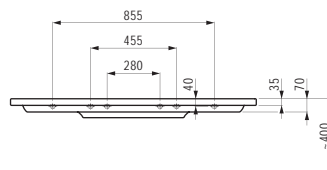
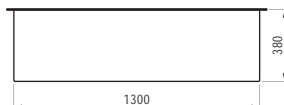

H870436

Étagère murale en céramique sanitaire, recoupable jusqu'à 650 mm

1500 x 380 x 35 (100) mm

Couleurs: .000

Options: .000

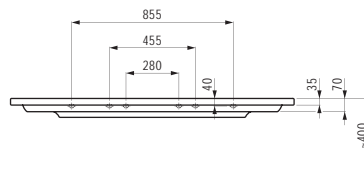
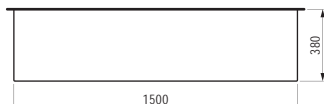

H490950 CASE

Porte-serviettes pour meuble, 270 mm

270 x 60 x 15 mm

Couleurs: .104 .105 .106



H490951 CASE

Porte-serviettes pour meuble, 320 mm

320 x 60 x 15 mm

Couleurs: .104 .105 .106



Armoires adaptées voir chapitre CASE.
Miroirs et placards de toilette avec miroir
adaptés voir chapitre FRAME 25 / LEELO.
Le WC douche correspondant se trouve
dans le chapitre CLEANET.

H815542

Lave-mains

490 x 390 x 145 mm

Couleurs: .000 .018 .037 .049

Options: .104 .109 .142 .156

●/○

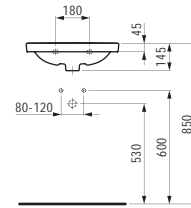
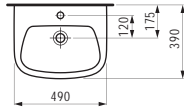

H815543

Lave-mains à poser sur meuble

480 x 360 x 145 mm

Couleurs: .000 .018 .037 .049 .757

Options: .104 .109

●/○

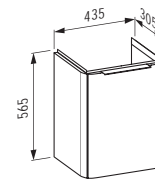
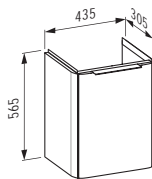
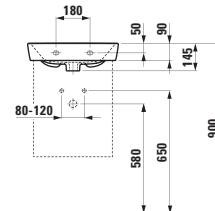
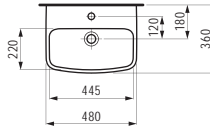

H425151

Meuble sous lavabo, 1 porte, charnières à gauche, 1 étagère en verre

435 x 305 x 565 mm

Couleurs: .264 .265 .463 .475

H425152

Meuble sous lavabo, 1 porte, charnières à droite, 1 étagère en verre

435 x 305 x 565 mm

Couleurs: .264 .265 .463 .475

H816542

Lave-mains à poser

480 x 360 x 145 mm

Couleurs: .000 .018 .037 .049 .757

Options: .104 .109

●/○

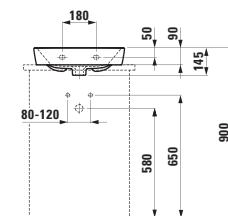
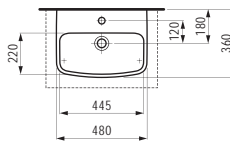

H811543

Lavabo, à poser sur meuble

540 x 435 x 165 mm

Couleurs: .000 .018 .037 .049 .757

Options: .104 .109 .111* .112*

*disponible seulement en couleurs .000

*disponible seulement en couleurs .000

●/○

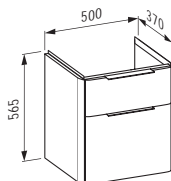
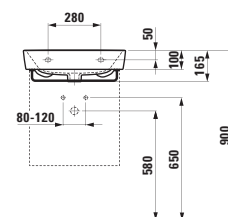
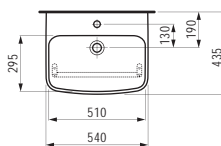

H425162

Meuble sous lavabo, avec 2 tiroirs (extension complète), incl. organisateur de tiroir en forme de U

500 x 370 x 565 mm

Couleurs: .264 .265 .463 .475

MODERNA R

H816543

Lavabo à poser
540 x 435 x 165 mm

Couleurs: .000 .018 .037 .049 .757

Options: .104 .109 .111* .112*

*disponible seulement en couleurs .000

*disponible seulement en couleurs .000

●/○

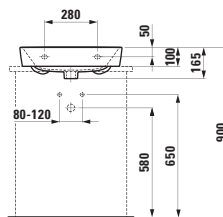
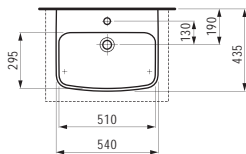

H811545

Lavabo, à poser sur meuble
620 x 465 x 165 mm

Couleurs: .000 .018 .037 .049 .757

Options: .104 .109 .111* .112*

*disponible seulement en couleurs .000

*disponible seulement en couleurs .000

●/○

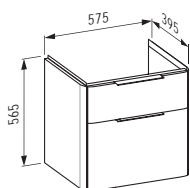
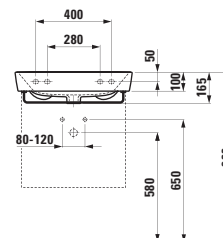
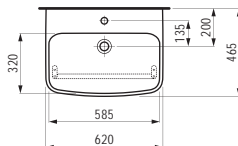

H425172

Meuble sous lavabo,
avec 2 tiroirs (extension complète),
incl. organisateur de tiroir en forme de U

575 x 395 x 565 mm

Couleurs: .264 .265 .463 .475

H816545

Lavabo à poser
620 x 465 x 165 mm

Couleurs: .000 .018 .037 .049 .757

Options: .104 .109 .111* .112*

*disponible seulement en couleurs .000

*disponible seulement en couleurs .000

●/○

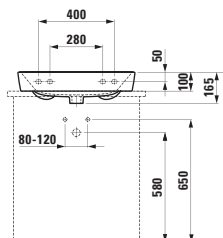
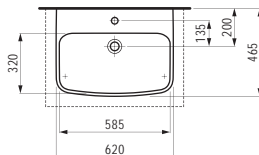

H817541

Lavabo à poser sur meuble, tablette à gauche
700 x 465 x 165 mm

Couleurs: .000 .018 .037 .049 .757

Options: .104 .109 .111* .112*

*disponible seulement en couleurs .000

*disponible seulement en couleurs .000

●/○

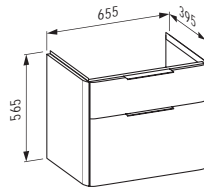
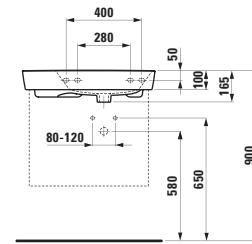
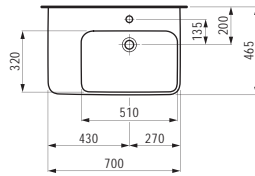

H425182

Meuble sous lavabo, avec 2 tiroirs
(extension complète),
incl. organisateur de tiroir en forme de U
655 x 395 x 565 mm

Couleurs: .264 .265 .463 .475

H817542

Lavabo à poser sur meuble, tablette à droite
700 x 465 x 165 mm

Couleurs: .000 .018 .037 .049 .757

Options: .104 .109 .111* .112*

*disponible seulement en couleurs .000

*disponible seulement en couleurs .000

●/○

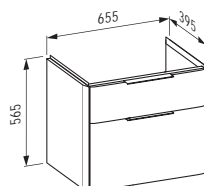
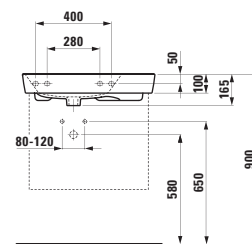
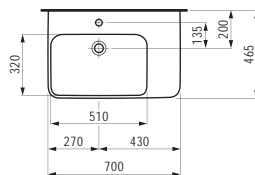

H425192

Meuble sous lavabo,
avec 2 tiroirs (extension complète),
incl. organisateur de tiroir en forme de U
655 x 395 x 565 mm

Couleurs: .264 .265 .463 .475

MODERNA R

H813545

Lavabo à poser sur meuble

840 x 465 x 165 mm

Couleurs: .000 .018 .037 .049 .757

Options: .104 .109 .111* .112*

*disponible seulement en couleurs .000

*disponible seulement en couleurs .000

●/○

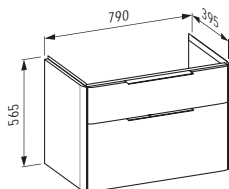
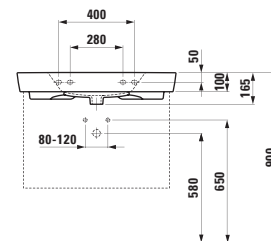
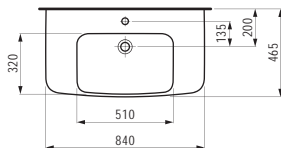

H425202

Meuble sous lavabo, avec 2 tiroirs (extension complète), incl. organisateur de tiroir en forme de U

790 x 395 x 565 mm

Couleurs: .264 .265 .463 .475

H813546

Lavabo à poser sur meuble

1040 x 465 x 165 mm

Couleurs: .000 .018 .037 .049 .757

Options: .104 .109 .111* .112*

*disponible seulement en couleurs .000

*disponible seulement en couleurs .000

●/○

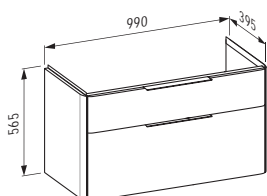
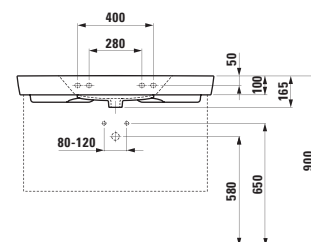
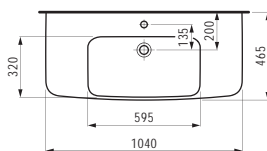

H425212

Meuble sous lavabo, avec 2 tiroirs (extension complète), incl. organisateur de tiroir en forme de U

990 x 395 x 565 mm

Couleurs: .264 .265 .463 .475

H814542

Lavabo double à poser sur meuble
1240 x 465 x 165 mm

Couleurs: .000 .018 .037 .049 .757

Options: .104 .109 .111* .112*

*disponible seulement en couleurs .000

*disponible seulement en couleurs .000

●/○

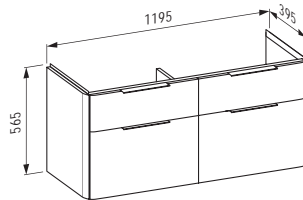
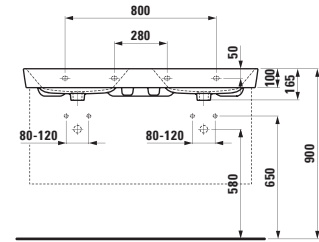
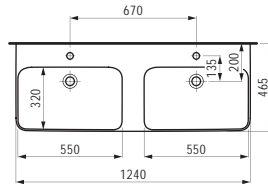

H425224

Meuble sous lavabo, avec 4 tiroirs
(extension complète),
incl. 2 organisateurs de tiroir en forme de U
1195 x 395 x 565 mm

Couleurs: .264 .265 .463 .475

H814468 MODERNA

Lavabo double à poser sur meuble
1230 x 525 x 200 mm

Couleurs: .000 .018 .037 .049 .757

Options: .000

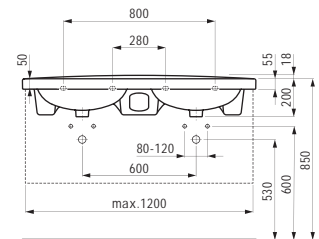
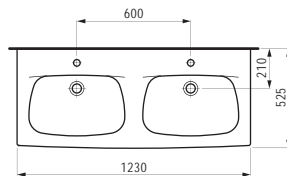

H820544

WC suspendu ,rimless/compact', à chasse directe,
sans bride

490 x 360 x 350 mm

Couleurs: .000 .018 .037 .049 .400 .757

Options: .000

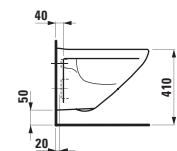
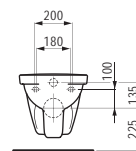
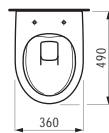

H820543

WC suspendu ,compact', à chasse directe, avec bride

490 x 360 x 350 mm

Couleurs: .000

Options: .000

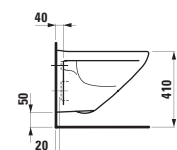
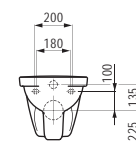
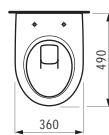

H820541

WC suspendu, à chasse directe, avec bride

560 x 360 x 350 mm

Couleurs: .000

Options: .000

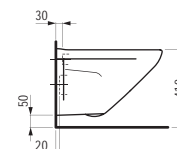
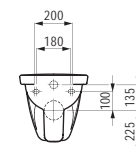
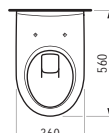

H820542

WC suspendu ,rimless', à chasse directe,
sans bride

560 x 360 x 350 mm

Couleurs: .000 .018 .037 .049 .400 .757

Options: .000

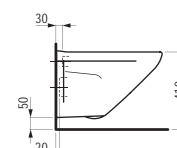
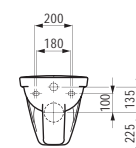
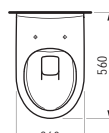

MODERNA R

H821546

WC suspendu ,rimless/comfort', à chasse directe, sans bride

560 x 360 x 410 mm

Couleurs: .000 .018 .037 .049

Options: .000

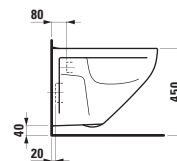
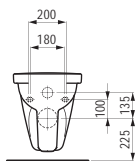
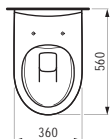

H820549

WC suspendu ,rimless' pour réservoir, à chasse directe, sans bride

670 x 360 x 340 mm

Couleurs: .000 .018 .037 .049 .400

Options: .000

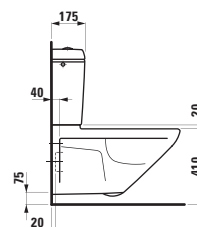
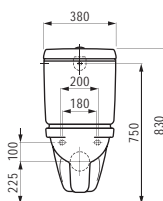
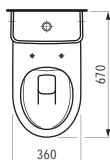

H826540

Réservoir, raccord d'eau latéral (à gauche ou droite) et milieu arrière

380 x 175 x 330 mm

Couleurs: .000 .018 .037 .049

Options: .870

H821547

WC suspendu ,liberty', à chasse directe, sans bride, sans barrière

700 x 360 x 345 (450) mm

Couleurs: .000 .018 .037 .049 .400 .757

Options: .000

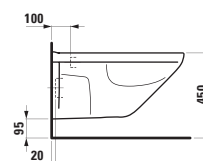
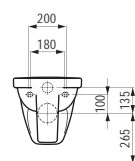
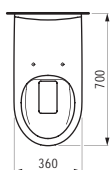

H824542

WC au sol pour réservoir, à chasse directe, sans rebord de rinçage

700 x 360 x 420 mm

Couleurs: .000 .018 .037 .049 .400 .757

Options: .000

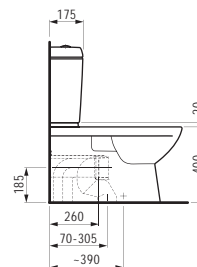
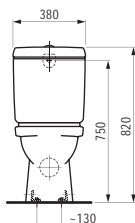
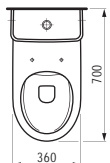

H826540

Réservoir, raccord d'eau latéral (à gauche ou droite) et milieu arrière

380 x 175 x 330 mm

Couleurs: .000 .018 .037 .049

Options: .870

H823541

WC au sol pour réservoir, à chasse directe, avec bride, sortie S15 cachée

670 x 360 x 400 mm

Couleurs: .000

Options: .000

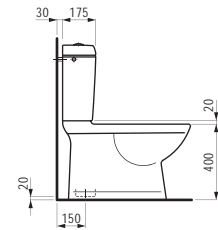
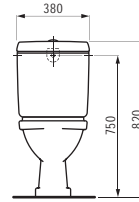
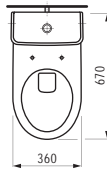

H826540

Réservoir, raccord d'eau latéral (à gauche ou droite) et milieu arrière

380 x 175 x 330 mm

Couleurs: .000 .018 .037 .049

Options: .870

H823542

WC au sol pour réservoir, à chasse directe, avec bride, sortie S25 cachée

670 x 360 x 400 mm

Couleurs: .000

Options: .000

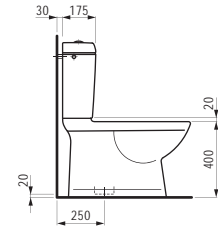
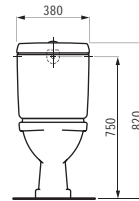
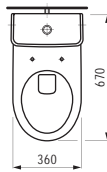

H826540

Réservoir, raccord d'eau latéral (à gauche ou droite) et milieu arrière

380 x 175 x 330 mm

Couleurs: .000 .018 .037 .049

Options: .870

H824541

WC au sol pour réservoir, à chasse directe, avec rebord de rinçage, sortie horizontale/verticale

700 x 360 x 400 mm

Couleurs: .000 .018 .037 .049

Options: .000

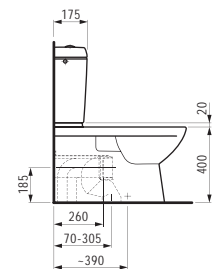
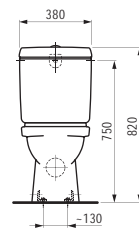
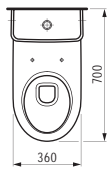

H826540

Réservoir, raccord d'eau latéral (à gauche ou droite) et milieu arrière

380 x 175 x 330 mm

Couleurs: .000 .018 .037 .049

Options: .870

H893542

Siège WC avec abattant, amovible, sans abaissement automatique, charnières metal, avec vis imbus

Couleurs: .300

Options: .000

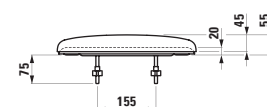
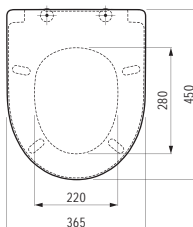

MODERNA R

H893543

Siège WC avec abattant, amovible, sans système d'abaissement

Couleurs: .300

Options: .000

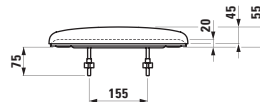
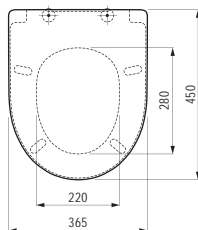

H893544

Siège WC avec abattant, amovible, avec système d'abaissement automatique

Couleurs: .300

Options: .000

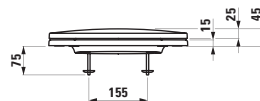

H896540

Siège WC avec abattant ,slim', amovible, sans abaissement automatique

Couleurs: .000 .018 .037 .049

Options: .000

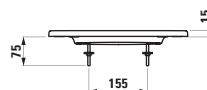
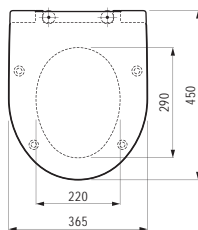

H896541

Siège WC avec abattant ,slim', amovible, avec abaissement automatique

Couleurs: .000 .018 .037 .049 .757

Options: .000

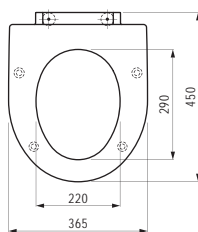

H896542

Siège WC sans abattant ,slim'

Couleurs: .000

Options: .000

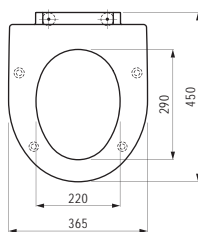

H830542

Bidet suspendu

560 x 360 x 350 mm

Couleurs: .000 .018 .037 .049

Options: .304

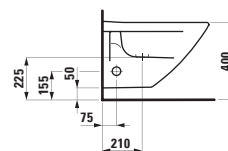
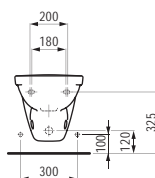
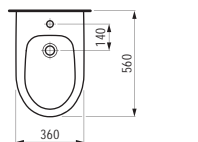

H832542

Bidet au sol

560 x 360 x 400 mm

Couleurs: .000 .018 .037 .049

Options: .302

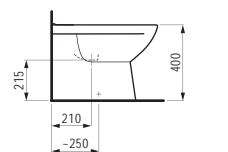
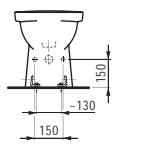
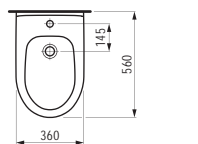

H425231

Armoire haute, 1 porte, charnières à gauche, 1 étagère fixe, 4 étagères en verre

350 x 335 x 1650 mm

Couleurs: .264 .265 .463 .475

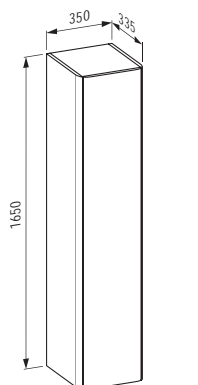

H425232

Armoire haute, 1 porte, charnières à droite, 1 étagère fixe, 4 étagères en verre

350 x 335 x 1650 mm

Couleurs: .264 .265 .463 .475

H490950 CASE

Porte-serviettes pour meuble, 270 mm
270 x 60 x 15 mm

Couleurs: .104 .105 .106



H490951 CASE

Porte-serviettes pour meuble, 320 mm
320 x 60 x 15 mm

Couleurs: .104 .105 .106



H490952 CASE

Porte-serviettes pour meuble, 400 mm
400 x 60 x 15 mm

Couleurs: .104 .105 .106



H225140 MODERNA PLUS

Baignoire, version encastrée, acier émaillé (3.5 mm)
1600 x 700 x 395 mm

Couleurs: .000

Options: .041*

*avec des patins anti-bruit (selon la norme SIA 181)

*avec des patins anti-bruit (selon la norme SIA 181)

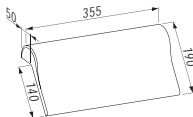
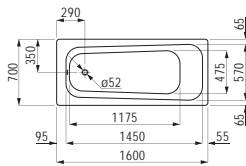

H294680

Coussin appui-tête, noir, auto-adhérent,
pour contour de baignoire droit

312 x 122 x 50 mm

Couleurs: .016

Options: .000

H225120 MODERNA PLUS

Baignoire, version encastrée, acier émaillé (3.5 mm)
1700 x 700 x 395 mm

Couleurs: .000

Options: .041*

*avec des patins anti-bruit (selon la norme SIA 181)

*avec des patins anti-bruit (selon la norme SIA 181)

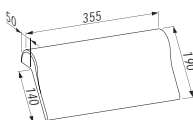
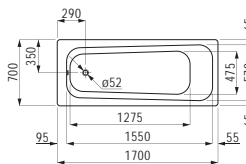

H294680

Coussin appui-tête, noir, auto-adhérent,
pour contour de baignoire droit

312 x 122 x 50 mm

Couleurs: .016

Options: .000

MODERNA R

H225130 MODERNA PLUS

Baignoire, version encastrée, acier émaillé (3.5 mm)
1700 x 750 x 410 mm

Couleurs: .000

Options: .041*

*avec des patins anti-bruit (selon la norme SIA 181)

*avec des patins anti-bruit (selon la norme SIA 181)

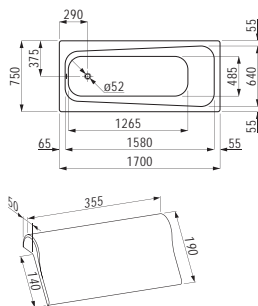

H294680

Coussin appui-tête, noir, auto-adhérent,
pour contour de baignoire droit

312 x 122 x 50 mm

Couleurs: .016

Options: .000

H225070 MODERNA PLUS

Baignoire, version encastrée, acier émaillé (3.5 mm)
1700 x 750 x 450 mm

Couleurs: .000

Options: .041*

*avec des patins anti-bruit (selon la norme SIA 181)

*avec des patins anti-bruit (selon la norme SIA 181)

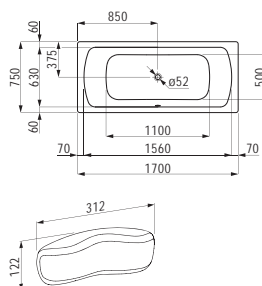

H294103

Coussin appui-tête, noir, auto-adhérent,
pour contour de baignoire courbe

355 x 190 x 30 mm

Couleurs: .016

Options: .000

H225060 MODERNA PLUS

Baignoire, version encastrée, acier émaillé (3.5 mm)
1800 x 800 x 450 mm

Couleurs: .000

Options: .041*

*avec des patins anti-bruit (selon la norme SIA 181)

*avec des patins anti-bruit (selon la norme SIA 181)

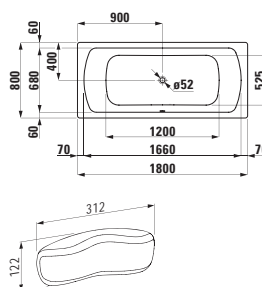

H294103

Coussin appui-tête, noir, auto-adhérent,
pour contour de baignoire courbe

355 x 190 x 30 mm

Couleurs: .016

Options: .000

H871540

Tablette „liberty“
230 x 320 x 90 mm

Couleurs: .000

Options: .000

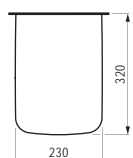

H870032

Etagère en céramique, mural, 480 mm
480 x 145 x 55 mm

Couleurs: .000

Options: .000

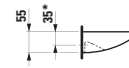
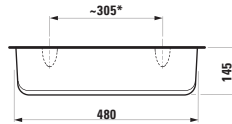

H870033

Etagère en céramique, mural, 540 mm
540 x 145 x 55 mm

Couleurs: .000

Options: .000

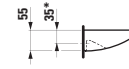
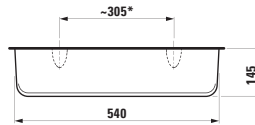

H870034

Etagère en céramique, mural, 620 mm
620 x 145 x 55 mm

Couleurs: .000

Options: .000

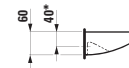
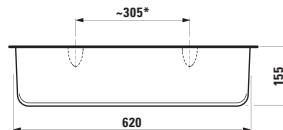

H871541

Etagère en céramique, mural, 450 mm
450 x 150 x 55 mm

Couleurs: .000

Options: .000

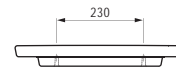
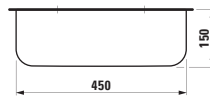

H871544

Etagère en céramique, mural, 600 mm
600 x 150 x 55 mm

Couleurs: .000

Options: .000

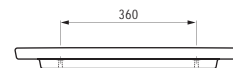

Miroirs et placards de toilette avec
miroir adaptés voir chapitre
FRAME 25 / LEELO.
Le WC douche correspondant se trouve
dans le chapitre CLEANET.

LAUFEN PRO S

H815960

Lave-mains, plage de robinetterie à droite
360 x 250 x 50 mm

Couleurs: .000 .400

Options: .104 .109

●/○

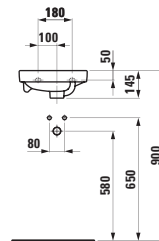
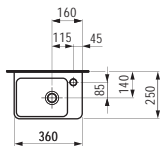

H815961

Lave-mains
450 x 340 x 85 mm

Couleurs: .000 .400

Options: .104 .109 .142 .156

●/○

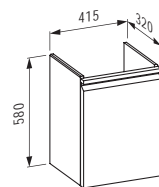
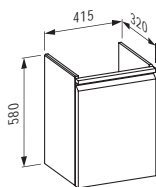
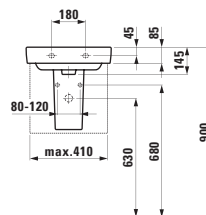
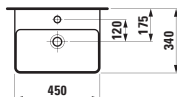

H483301

Meuble sous lavabo, 1 porte, charnières à gauche, 1 tablette en verre

415 x 320 x 580 mm

Couleurs: .423 .463 .475 .479 .480 .999

H483302

Meuble sous lavabo, 1 porte, charnières à droite, 1 tablette en verre

415 x 320 x 580 mm

Couleurs: .423 .463 .475 .479 .480 .999

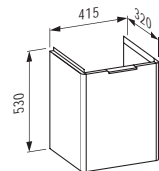
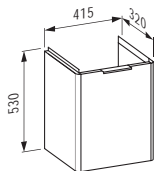

H402111 BASE

Meuble sous lavabo, 1 porte, charnières à gauche, avec système de rangement pour tiroir

415 x 325 x 530 mm

Couleurs: .260 .261 .262 .263 .999

H402112 BASE

Meuble sous lavabo, 1 porte, charnières à droite, avec système de rangement pour tiroir

415 x 325 x 530 mm

Couleurs: .260 .261 .262 .263 .999

H816961

Lave-mains à poser, face inférieure meulée
450 x 340 x 85 mm

Couleurs: .000 .400

Options: .104 .109 .142 .156

●/○

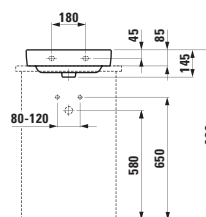
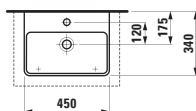

H815954

Lave-mains, plage de robinetterie à droite

480 x 280 x 85 mm

Couleurs: .000 .400

Options: .109 .104

●/○

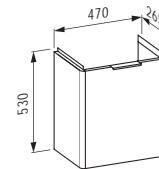
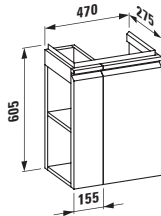
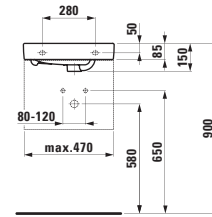
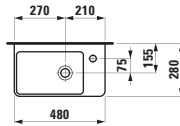

H483002

Meuble sous lavabo, 1 porte, charnières à droite, étagère à gauche ouverte sur le côté
470 x 275 x 605 mm

Couleurs: .423 .463 .475 .479 .480 .999

H402102 BASE

Meuble sous lavabo, 1 porte, charnières à droite, avec système de rangement pour tiroir
470 x 265 x 530 mm

Couleurs: .260 .261 .262 .263 .999

H815955

Lave-mains, plage de robinetterie à gauche

480 x 280 x 85 mm

Couleurs: .000 .400

Options: .109 .104

●/○

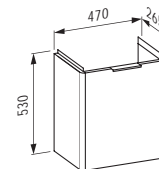
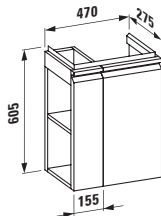
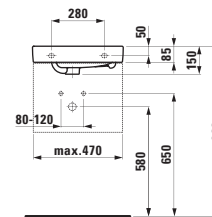
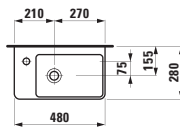

H483002

Meuble sous lavabo, 1 porte, charnières à droite, étagère à gauche ouverte sur le côté
470 x 275 x 605 mm

Couleurs: .423 .463 .475 .479 .480 .999

H402102 BASE

Meuble sous lavabo, 1 porte, charnières à droite, avec système de rangement pour tiroir
470 x 265 x 530 mm

Couleurs: .260 .261 .262 .263 .999

LAUFEN PRO S

H810962

Lavabo

550 x 465 x 95 mm

Couleurs: .000 .400

Options: .104 .109 .142 .156

●/○

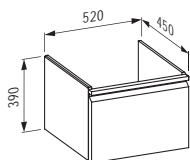
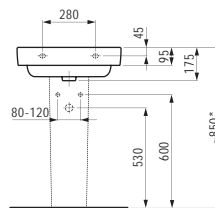
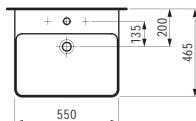

H483351

Meuble sous lavabo, 1 tiroir

520 x 450 x 390 mm

Couleurs: .423 .463 .475 .479 .480 .999

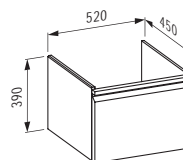

H483352

Meuble sous lavabo, 1 tiroir et tiroir intérieur, avec système de rangement pour tiroir

520 x 450 x 390 mm

Couleurs: .423 .463 .475 .479 .480 .999

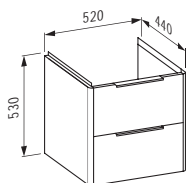

H402172 BASE

Meuble sous lavabo, 2 tiroirs, avec système de rangement pour tiroir

520 x 440 x 530 mm

Couleurs: .260 .261 .262 .263 .999

H816962

Lavabo à poser, face inférieure meulée

550 x 465 x 95 mm

Couleurs: .000 .400

Options: .104 .109 .142 .156

●/○

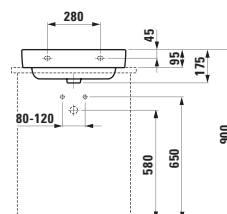
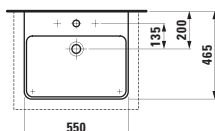

H818958

Lavabo ,compact'

550 x 380 x 95 mm

Couleurs: .000 .400

Options: .104 .109 .142 .156

●/○

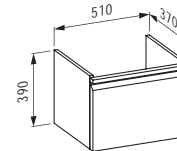
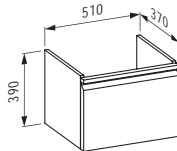
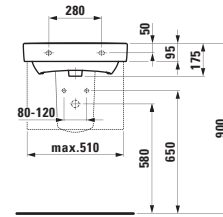
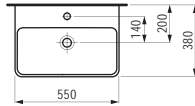

H483021

Meuble sous lavabo, 1 tiroir

510 x 370 x 390 mm

Couleurs: .423 .463 .475 .479 .480 .999

H483022

Meuble sous lavabo, 1 tiroir et tiroir intérieur, avec système de rangement pour tiroir

510 x 370 x 390 mm

Couleurs: .423 .463 .475 .479 .480 .999

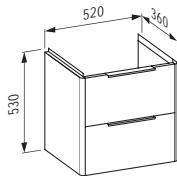

H402152 BASE

Meuble sous lavabo, 2 tiroirs

520 x 360 x 530 mm

Couleurs: .260 .261 .262 .263 .999

H817958

Lavabo à poser, face inférieure meulée ,compact'

550 x 380 x 95 mm

Couleurs: .000 .400

Options: .104 .109 .142 .156

●/○

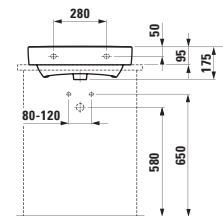
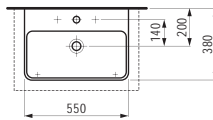

LAUFEN PRO S

H810963

Lavabo

600 x 465 x 95 mm

Couleurs: .000 .400

Options: .104 .109 .142 .156

●/○

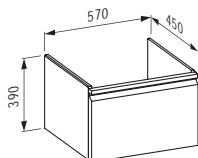
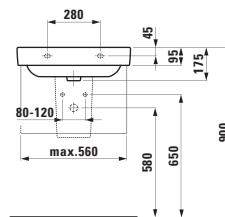
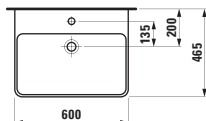

H483371

Meuble sous lavabo,
1 tiroir

570 x 450 x 390 mm

Couleurs: .423 .463 .475 .479 .480 .999

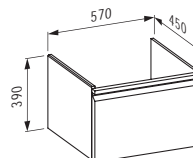

H483372

Meuble sous lavabo, 1 tiroir et tiroir intérieur,
avec système de rangement pour tiroir

570 x 450 x 390 mm

Couleurs: .423 .463 .475 .479 .480 .999

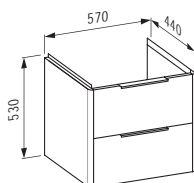

H402232 BASE

Meuble sous lavabo, 2 tiroirs,
avec système de rangement pour tiroir

570 x 440 x 530 mm

Couleurs: .260 .261 .262 .263 .999

H816963

Lavabo à poser, face inférieure meulée

600 x 465 x 95 mm

Couleurs: .000 .400

Options: .104 .109 .142 .156

●/○

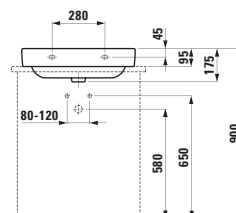
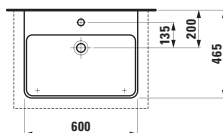

H818959

Lavabo ,compact'

600 x 380 x 95 mm

Couleurs: .000 .400

Options: .104 .109 .142 .156

●/○

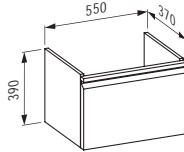
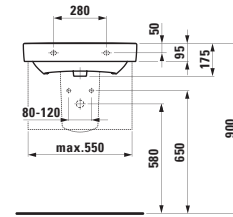
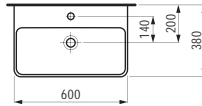

H483031

Meuble sous lavabo,
1 tiroir

550 x 370 x 390 mm

Couleurs: .423 .463 .475 .479 .480 .999

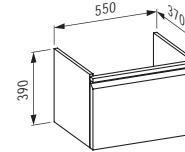

H483032

Meuble sous lavabo, 1 tiroir et tiroir intérieur,
avec système de rangement pour tiroir

550 x 370 x 390 mm

Couleurs: .423 .463 .475 .479 .480 .999

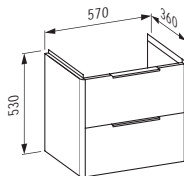

H402212 BASE

Meuble sous lavabo, 2 tiroirs

570 x 360 x 530 mm

Couleurs: .260 .261 .262 .263 .999

H817959

Lavabo à poser, face inférieure meulée ,compact'

600 x 380 x 95 mm

Couleurs: .000 .400

Options: .104 .109 .142 .156

●/○

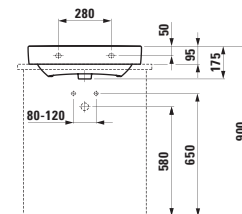
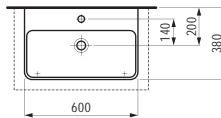

LAUFEN PRO S

H810964

Lavabo

650 x 465 x 95 mm

Couleurs: .000 .400

Options: .104 .109 .142 .156

●/○

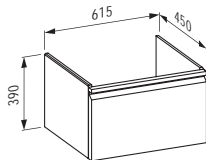
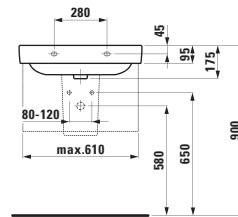
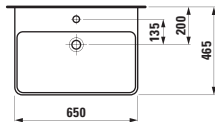

H483421

Meuble sous lavabo,
1 tiroir

615 x 450 x 390 mm

Couleurs: .423 .463 .475 .479 .480 .999

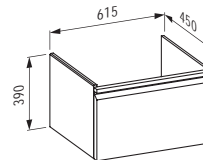

H483422

Meuble sous lavabo, 1 tiroir et tiroir intérieur,
avec système de rangement pour tiroir

615 x 450 x 390 mm

Couleurs: .423 .463 .475 .479 .480 .999

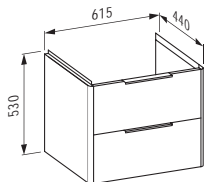

H402292 BASE

Meuble sous lavabo, 2 tiroirs,
avec système de rangement pour tiroir

615 x 440 x 530 mm

Couleurs: .260 .261 .262 .263 .999

H816964

Lavabo à poser, face inférieure meulée

650 x 465 x 95 mm

Couleurs: .000 .400

Options: .104 .109 .142 .156

●/○

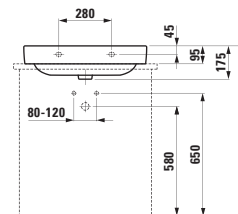
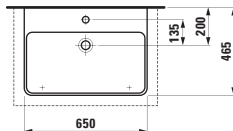

H810967

Lavabo

700 x 465 x 95 mm

Couleurs: .000 .400

Options: .104 .109 .142 .156

●/○

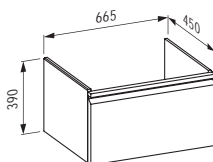
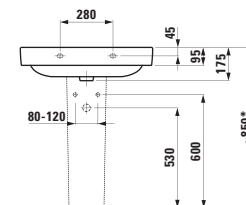
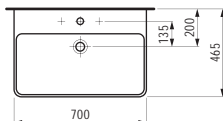

H483451

Meuble sous lavabo, 1 tiroir

665 x 450 x 390 mm

Couleurs: .423 .463 .475 .479 .480 .999

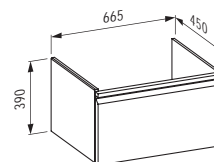

H483452

Meuble sous lavabo, 1 tiroir et tiroir intérieur, avec système de rangement pour tiroir

665 x 450 x 390 mm

Couleurs: .423 .463 .475 .479 .480 .999

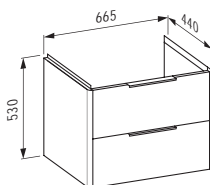

H402332 BASE

Meuble sous lavabo, 2 tiroirs, avec système de rangement pour tiroir

665 x 440 x 530 mm

Couleurs: .260 .261 .262 .263 .999

H816967

Lavabo à poser, face inférieure meulée

700 x 465 x 95 mm

Couleurs: .000 .400

Options: .104 .109 .142 .156

●/○

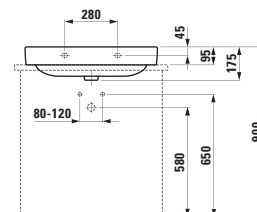
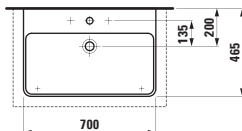

LAUFEN PRO S

H813965

Lavabo

850 x 465 x 95 mm

Couleurs: .000 .400

Options: .104 .109

●/○

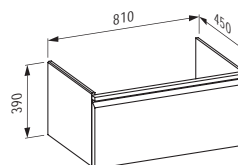
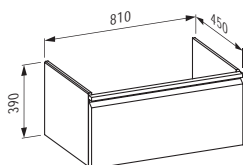
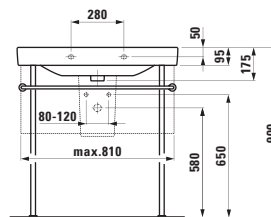
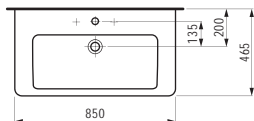

H483501

Meuble sous lavabo,
1 tiroir

810 x 450 x 390 mm

Couleurs: .423 .463 .475 .479 .480 .999

H483502

Meuble sous lavabo, 1 tiroir et tiroir intérieur,
avec système de rangement pour tiroir

810 x 450 x 390 mm

Couleurs: .423 .463 .475 .479 .480 .999

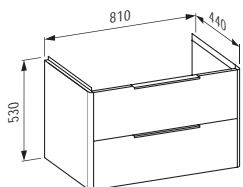

H402392 BASE

Meuble sous lavabo, 2 tiroirs,
avec système de rangement pour tiroir

810 x 440 x 530 mm

Couleurs: .260 .261 .262 .263 .999

H816965

Lavabo à poser, face inférieure meulée

850 x 465 x 95 mm

Couleurs: .000 .400

Options: .104 .109

●/○

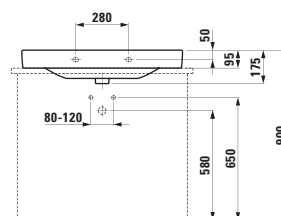
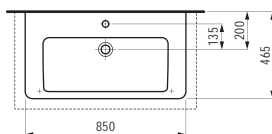

H813966

Lavabo

1050 x 465 x 95 mm

Couleurs: .000 .400

Options: .104 .109

●/○

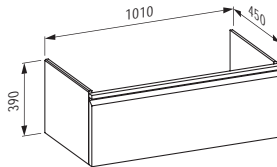
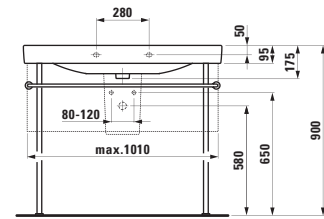
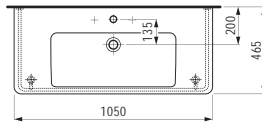

H483551

Meuble sous lavabo, 1 tiroir

1010 x 450 x 390 mm

Couleurs: .423 .463 .475 .479 .480 .999

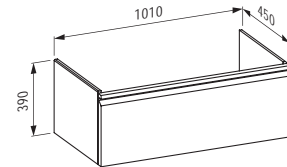

H483552

Meuble sous lavabo, 1 tiroir et tiroir intérieur, avec système de rangement pour tiroir

1010 x 450 x 390 mm

Couleurs: .423 .463 .475 .479 .480 .999

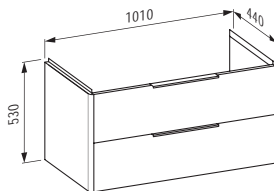

H402452 BASE

Meuble sous lavabo, 2 tiroirs, avec système de rangement pour tiroir

1010 x 440 x 530 mm

Couleurs: .260 .261 .262 .263 .999

H816966

Lavabo à poser, face inférieure meulée

1050 x 465 x 95 mm

Couleurs: .000 .400

Options: .104 .109

●/○

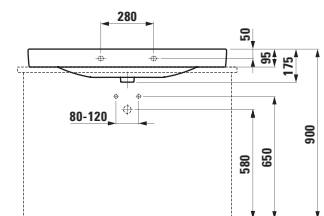
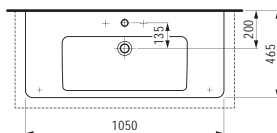

LAUFEN PRO S

H814965



Lavabo, également utilisable comme lavabo double

1200 x 470 x 95 mm

Couleurs: .000 .400

Options: .104 .107 .109

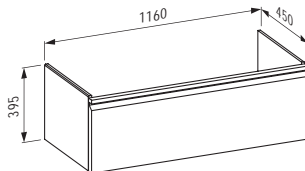
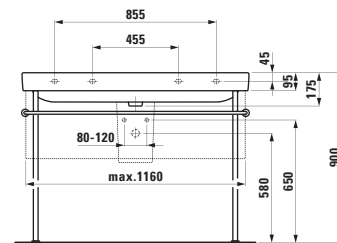
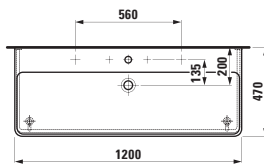

H483561

Meuble sous lavabo,
1 tiroir

1160 x 450 x 395 mm

Couleurs: .423 .463 .475 .479 .480 .999

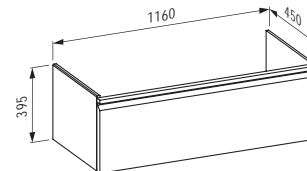

H483562

Meuble sous lavabo, 1 tiroir et tiroir intérieur,
avec système de rangement pour tiroir

1160 x 450 x 395 mm

Couleurs: .423 .463 .475 .479 .480 .999

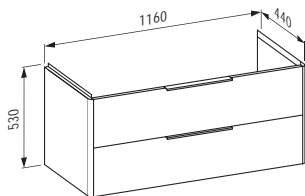

H402492 BASE

Meuble sous lavabo, 2 tiroirs,
avec système de rangement pour tiroir

1160 x 440 x 530 mm

Couleurs: .260 .261 .262 .263 .999

H814966

Lavabo double
1200 x 470 x 95 mm
Couleurs: .000 .400
Options: .104 .109

●/○

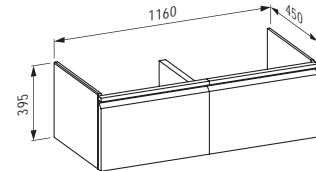
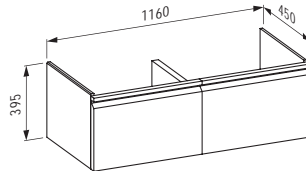
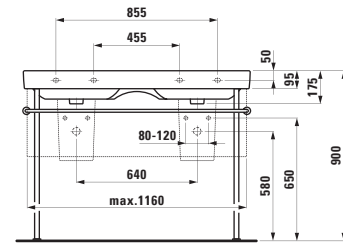
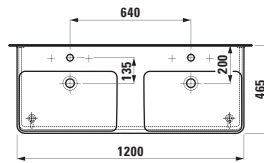

H483563

Meuble sous lavabo, 2 tiroirs,
avec système de rangement pour tiroir
1160 x 450 x 395 mm

Couleurs: .423 .463 .475 .479 .480 .999

H483564

Meuble sous lavabo, 2 tiroirs et tiroirs intérieurs,
avec système de rangement pour tiroir
1160 x 450 x 395 mm

Couleurs: .423 .463 .475 .479 .480 .999

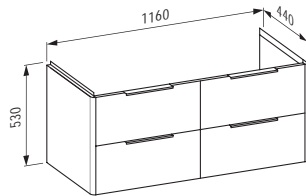

H402494 BASE

Meuble sous lavabo, 2 tiroirs,
avec système de rangement pour tiroir
1160 x 440 x 530 mm

Couleurs: .260 .261 .262 .263 .999

LAUFEN PRO S

H814968

Lavabo double
1300 x 465 x 95 mm
Couleurs: .000 .400
Options: .104 .109

●/○

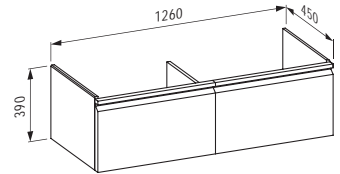
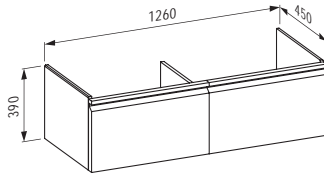
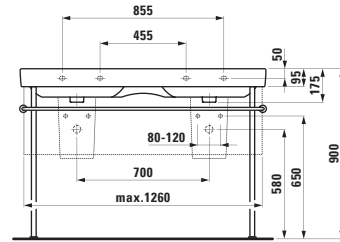
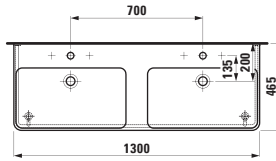

H483571

Meuble sous lavabo, 2 tiroirs,
avec système de rangement pour tiroir
1260 x 450 x 390 mm
Couleurs: .423 .463 .475 .479 .480 .999

H483572

Meuble sous lavabo, 2 tiroirs et tiroirs intérieurs,
avec système de rangement pour tiroir
1260 x 450 x 390 mm
Couleurs: .423 .463 .475 .479 .480 .999

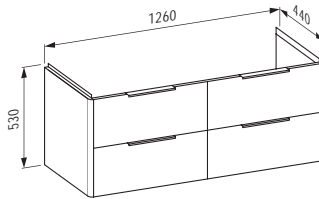

H402514 BASE

Meuble sous lavabo, 4 tiroirs,
avec système de rangement pour tiroir
1260 x 440 x 530 mm
Couleurs: .260 .261 .262 .263 .999

H864960

Ensemble 600 mm, lavabo ,slim' et meuble sous
lavabo ,Base' à 2 tiroirs, avec système de rangement
pour tiroir
600 x 500 x 610 mm
Couleurs: .260 .261 .262 .263 .999
Options: .104
Lavabo seulement disponible en couleur .000
Lavabo seulement disponible en couleur .000

●

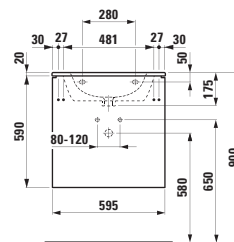
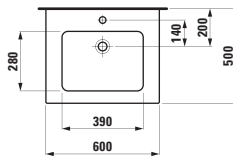

H861961

Ensemble 600 mm, lavabo ,slim' et meuble sous
lavabo ,Pro' à 2 tiroirs, avec système de rangement
pour tiroir
600 x 500 x 545 mm
Couleurs: .423 .463 .475 .479 .480
Options: .104
Lavabo seulement disponible en couleur .000
Lavabo seulement disponible en couleur .000

●

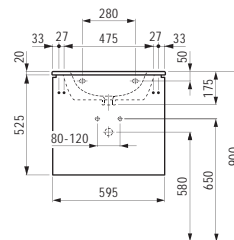
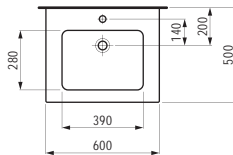

H860961

Ensemble 600 mm,
lavabo ,slim' et meuble sous lavabo ,Pro' à tiroir
600 x 500 x 460 mm

Couleurs: .423 .463 .475 .479 .480

Options: .104

Lavabo seulement disponible en couleur .000

Lavabo seulement disponible en couleur .000

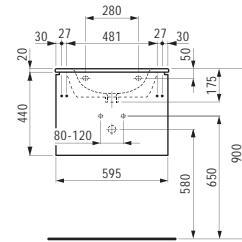
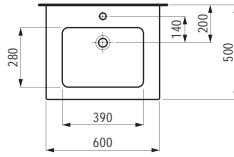

H860962

Ensemble 600 mm, lavabo ,slim' et meuble sous
lavabo ,Pro' à tiroir et tiroir intérieur,
avec système de rangement pour tiroir
600 x 500 x 460 mm

Couleurs: .423 .463 .475 .479 .480

Options: .104

Lavabo seulement disponible en couleur .000

Lavabo seulement disponible en couleur .000

H864961

Ensemble 800 mm, lavabo ,slim' et meuble sous
lavabo ,Base' à 2 tiroirs, avec système de rangement
pour tiroir

800 x 500 x 610 mm

Couleurs: .260 .261 .262 .263 .999

Options: .104

Lavabo seulement disponible en couleur .000

Lavabo seulement disponible en couleur .000

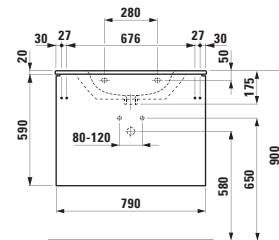
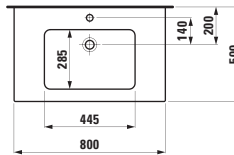

H861963

Ensemble 800 mm, lavabo ,slim' et meuble sous
lavabo ,Pro' à 2 tiroirs, avec système de rangement
pour tiroir

800 x 500 x 545 mm

Couleurs: .423 .463 .475 .479 .480

Options: .104

Lavabo seulement disponible en couleur .000

Lavabo seulement disponible en couleur .000

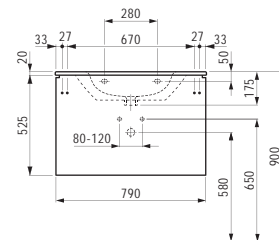
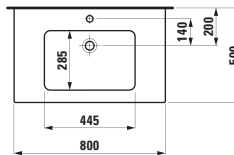

H860963

Ensemble 800 mm,
lavabo ,slim' et meuble sous lavabo ,Pro' à tiroir
800 x 500 x 460 mm

Couleurs: .423 .463 .475 .479 .480

Options: .104

Lavabo seulement disponible en couleur .000

Lavabo seulement disponible en couleur .000

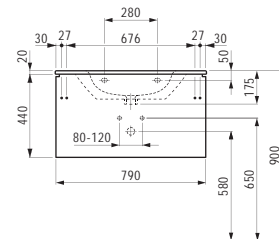
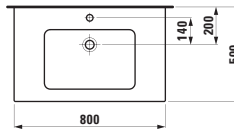

H860964

Ensemble 800 mm, lavabo ,slim' et meuble sous
lavabo ,Pro' à tiroir et tiroir intérieur,
avec système de rangement pour tiroir

800 x 500 x 460 mm

Couleurs: .423 .463 .475 .479 .480

Options: .104

Lavabo seulement disponible en couleur .000

Lavabo seulement disponible en couleur .000



LAUFEN PRO S

H864962

Ensemble 1000 mm, lavabo ,slim' et meuble sous lavabo ,Base' à 2 tiroirs, avec système de rangement pour tiroir

1000 x 500 x 610 mm

Couleurs: .260 .261 .262 .263 .999

Options: .104

Lavabo seulement disponible en couleur .000

Lavabo seulement disponible en couleur .000

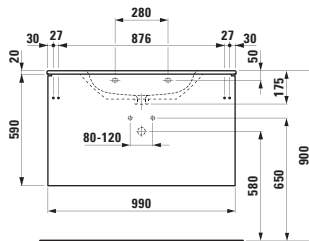
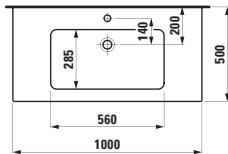

H861965

Ensemble 1000 mm, lavabo ,slim' et meuble sous lavabo ,Pro' à 2 tiroirs, avec système de rangement pour tiroir

1000 x 500 x 545 mm

Couleurs: .423 .463 .475 .479 .480

Options: .104

Lavabo seulement disponible en couleur .000

Lavabo seulement disponible en couleur .000

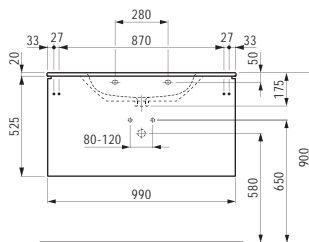
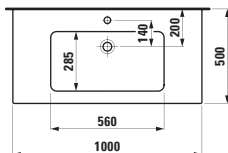

H860965

Ensemble 1000 mm, lavabo ,slim' et meuble sous lavabo ,Pro' à tiroir

1000 x 500 x 460 mm

Couleurs: .423 .463 .475 .479 .480

Options: .104

Lavabo seulement disponible en couleur .000

Lavabo seulement disponible en couleur .000

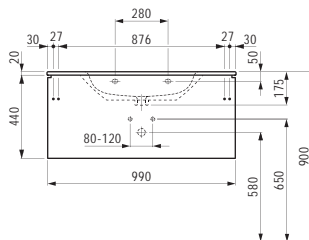
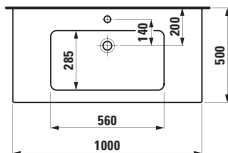

H860966

Ensemble 1000 mm, lavabo ,slim' et meuble sous lavabo ,Pro' à tiroir et tiroir intérieur, avec système de rangement pour tiroir

1000 x 500 x 460 mm

Couleurs: .423 .463 .475 .479 .480

Options: .104

Lavabo seulement disponible en couleur .000

Lavabo seulement disponible en couleur .000



H864963

Ensemble 1200 mm, lavabo ,slim' et meuble sous lavabo ,Base' à 2 tiroirs, avec système de rangement pour tiroir

1200 x 500 x 610 mm

Couleurs: .260 .261 .262 .263 .999

Options: .104 .107

Lavabo seulement disponible en couleur .000

Lavabo seulement disponible en couleur .000

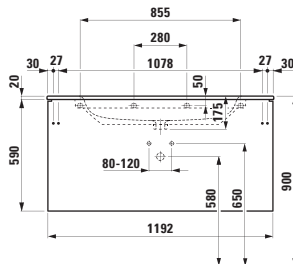
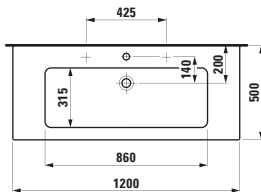

H861967

Ensemble 1200 mm, lavabo ,slim' et meuble sous lavabo ,Pro' à 2 tiroirs, avec système de rangement pour tiroir

1200 x 500 x 545 mm

Couleurs: .423 .463 .475 .479 .480

Options: .104 .107

Lavabo seulement disponible en couleur .000

Lavabo seulement disponible en couleur .000

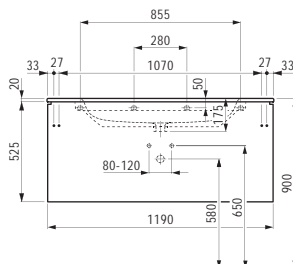
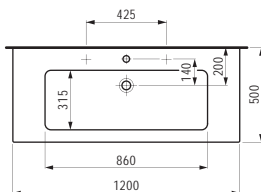

H860967



Ensemble 1200 mm, lavabo ,slim' et meuble sous lavabo ,Pro' à tiroir

1200 x 500 x 460 mm

Couleurs: .423 .463 .475 .479 .480 .999

Options: .104 .107

Lavabo seulement disponible en couleur .000

Lavabo seulement disponible en couleur .000

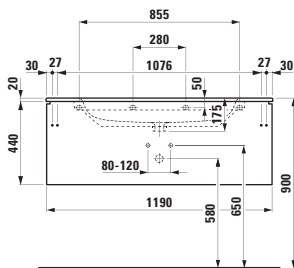

H860968



Ensemble 1200 mm, lavabo ,slim' et meuble sous lavabo ,Pro' à tiroir et tiroir intérieur, avec système de rangement pour tiroir

1200 x 500 x 460 mm

Couleurs: .423 .463 .475 .479 .480

Options: .104 .107

Lavabo seulement disponible en couleur .000

Lavabo seulement disponible en couleur .000

H811961



Lavabo à encastrer par-dessous, meulé

490 x 360 x 170 mm

Couleurs: .000 .400

Options: .109

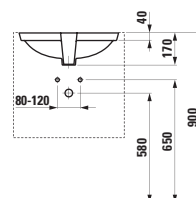
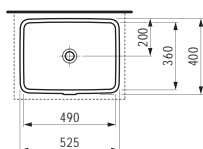

H811968



Lavabo à encastrer par-dessous, meulé

550 x 380 x 170 mm

Couleurs: .000 .400

Options: .109

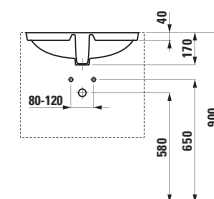
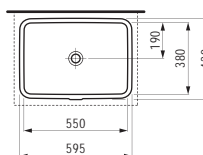

H811966



Lavabo à encastrer par-dessous, avec plage de robinetterie, meulé

490 x 360 x 170 mm

Couleurs: .000 .400

Options: .104 .109

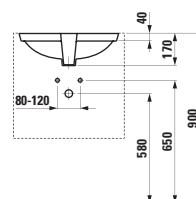
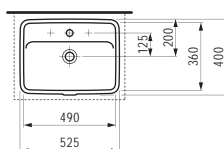

H818963



Lavabo à encastrer par-dessus

560 x 440 x 20 (175) mm

Couleurs: .000 .400

Options: .104 .109

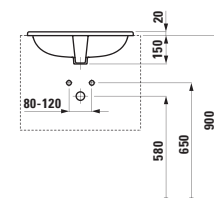
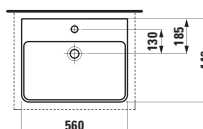

LAUFEN PRO S

H820962

WC suspendu, rimless, à chasse directe, sans rebord de rinçage

530 x 360 x 295 (430) mm

Couleurs: .000 .400

Options: .000

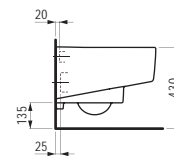
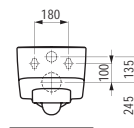
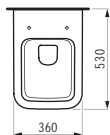

H891961

Siège WC avec abattant, amovible, avec système d'abaissement automatique

Couleurs: .000

Options: .000

H891960

Siège WC avec abattant, amovible

Couleurs: .000

Options: .000

H830961

Bidet suspendu

530 x 360 x 300 (430) mm

Couleurs: .000 .400

Options: .302

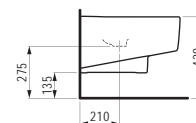
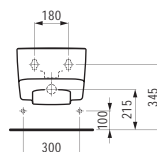
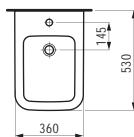

H483121

Armoire haute, 1 porte, charnières à gauche, 4 étagères en verre

350 x 335 x 1650 mm

Couleurs: .423 .463 .475 .479 .480 .999

H483122

Armoire haute, 1 porte, charnières à droite, 4 étagères en verre

350 x 335 x 1650 mm

Couleurs: .423 .463 .475 .479 .480 .999

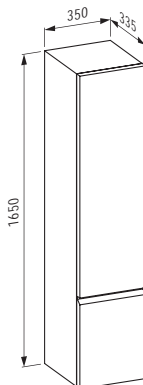

H483111

Armoire mi-haute, 1 porte, charnières à gauche, 2 étagères en verre

350 x 335 x 1000 mm

Couleurs: .423 .463 .475 .479 .480 .999

H483112

Armoire mi-haute, 1 porte, charnières à droite, 2 étagères en verre

350 x 335 x 1000 mm

Couleurs: .423 .463 .475 .479 .480 .999

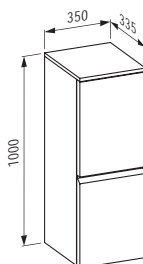

H483100 CASE

Jeu de pieds réglables (2 pièces), hauteur 245 mm, surface en aluminium anodisé

80 x 80 x 245 mm

Couleurs: .004

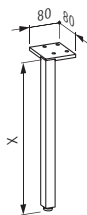

H483105 CASE

Jeu de pieds réglables (2 pièces), hauteur 293 mm, surface en aluminium anodisé

80 x 80 x 293 mm

Couleurs: .004

H483101 CASE

Jeu de pieds réglables (2 pièces), hauteur 415 mm, surface en aluminium anodisé

80 x 80 x 415 mm

Couleurs: .004

H483102 CASE

Jeu de pieds réglables (2 pièces), hauteur 440 mm, surface en aluminium anodisé

80 x 80 x 440 mm

Couleurs: .004

H490950 CASE

Porte-serviettes pour meuble, 270 mm

270 x 60 x 15 mm

Couleurs: .104 .105 .106



H490951 CASE

Porte-serviettes pour meuble, 320 mm

320 x 60 x 15 mm

Couleurs: .104 .105 .106



H490952 CASE

Porte-serviettes pour meuble, 400 mm

400 x 60 x 15 mm

Couleurs: .104 .105 .106



Armoires adaptées voir chapitre BASE.
Miroirs et placards de toilette avec
miroir adaptés voir chapitre
FRAME 25 / LEELO / BASE.
Le WC douche correspondant se
trouve dans le chapitre CLEANET.

LAUFEN PRO

H816955

Lave-mains
360 x 250 x 165 mm

Couleurs: .000

Options: .106

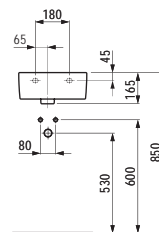
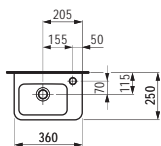

H816958

Lave-mains d'angle
440 x 380 x 170 mm

Couleurs: .000

Options: .104

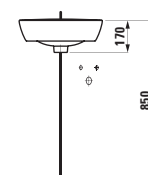
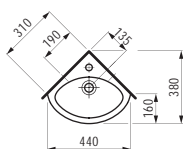

H816957

Lave-mains,
orifice de robinetterie à gauche ou à droite
500 x 250 x 155 mm

Couleurs: .000

Options: .105 .106

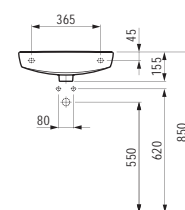
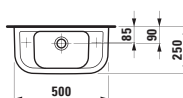

H811951

Lave-mains
450 x 340 x 115 mm

Couleurs: .000

Options: .104 .109

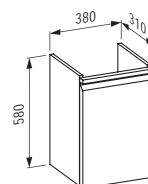
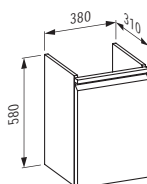
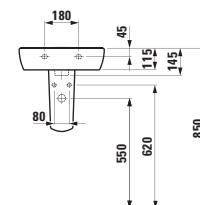
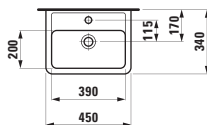

H483011

Meuble sous lavabo, avec 1 étagère en verre,
pour lavabo 811951,
charnières de porte à gauche
380 x 310 x 580 mm

Couleurs: .423 .463 .475 .999

H483012

Meuble sous lavabo, avec 1 étagère en verre,
pour lavabo 811951,
charnières de porte à droite
380 x 310 x 580 mm

Couleurs: .423 .463 .475 .999

H811952

Lave-mains à poser
450 x 340 x 115 mm

Couleurs: .000

Options: .104 .109

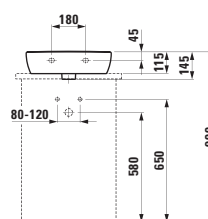
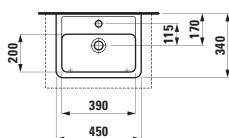

H818951

Lavabo
550 x 480 x 115 mm
Couleurs: .000
Options: .104 .109

●/○

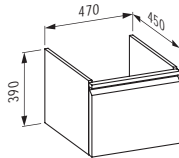
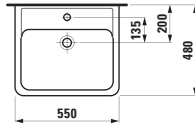

H483023

Meuble sous lavabo,
1 tiroir,
pour lavabo 818951
470 x 450 x 390 mm
Couleurs: .423 .463 .475 .999

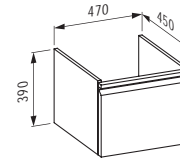
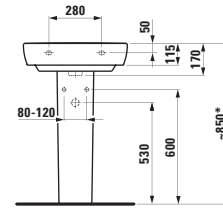

H483024

Meuble sous lavabo, 1 tiroir et tiroir intérieur,
avec système de rangement pour tiroir,
pour lavabo 818951
470 x 450 x 390 mm
Couleurs: .423 .463 .475 .999

H817951

Lavabo à poser
550 x 480 x 115 mm
Couleurs: .000
Options: .104

●

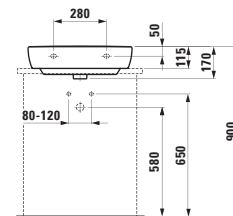
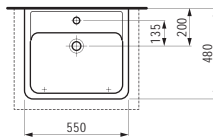

H818952

Lavabo
600 x 480 x 115 mm
Couleurs: .000
Options: .104 .109

●/○

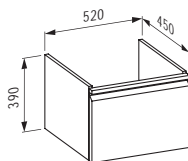
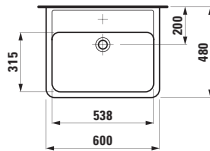

H483033

Meuble sous lavabo,
1 tiroir,
pour lavabo 818952
520 x 450 x 390 mm
Couleurs: .423 .463 .475 .999

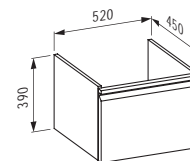
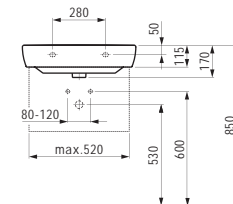

H483034

Meuble sous lavabo, 1 tiroir et tiroir intérieur,
avec système de rangement pour tiroir,
pour lavabo 818952
520 x 450 x 390 mm
Couleurs: .423 .463 .475 .999

H817952

Lavabo à poser
600 x 480 x 115 mm
Couleurs: .000
Options: .104

●

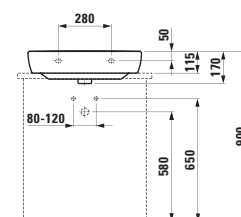
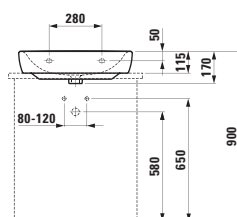

LAUFEN PRO

H818953

Lavabo
650 x 480 x 115 mm

Couleurs: .000

Options: .104 .109

●/○

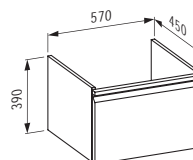
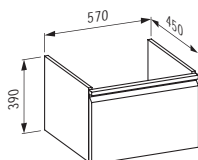
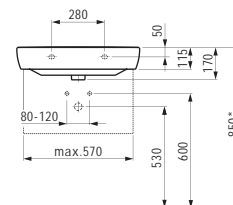
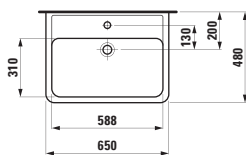

H483041

Meuble sous lavabo,
1 tiroir, pour lavabo 818953

570 x 450 x 390 mm

Couleurs: .423 .463 .475 .999

H483042

Meuble sous lavabo, 1 tiroir et tiroir intérieur,
avec système de rangement pour tiroir,
pour lavabo 818953

570 x 450 x 390 mm

Couleurs: .423 .463 .475 .999

H817953

Lavabo à poser
650 x 480 x 115 mm

Couleurs: .000

Options: .104

●

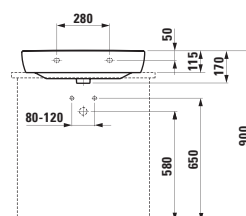
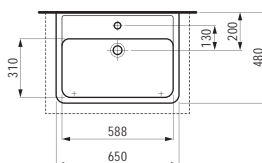

H813956

Lavabo
850 x 480 x 115 mm

Couleurs: .000

Options: .104

●

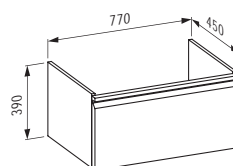
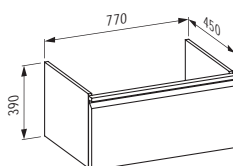
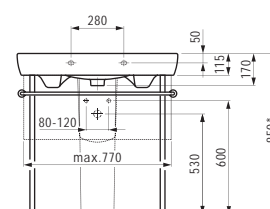
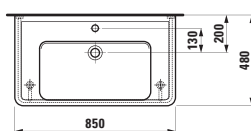

H483061

Meuble sous lavabo,
1 tiroir,
pour lavabo 813956

770 x 450 x 390 mm

Couleurs: .423 .463 .475 .999

H483062

Meuble sous lavabo, 1 tiroir et tiroir intérieur,
avec système de rangement pour tiroir,
pour lavabo 813956

770 x 450 x 390 mm

Couleurs: .423 .463 .475 .999

H813958

Lavabo
1050 x 480 x 115 mm

Couleurs: .000

Options: .104

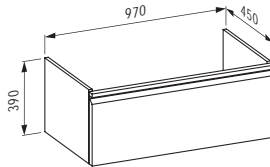
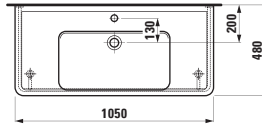

H483071

Meuble sous lavabo,
1 tiroir,
pour lavabo 813958
970 x 450 x 390 mm

Couleurs: .423 .463 .475 .999

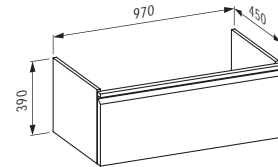
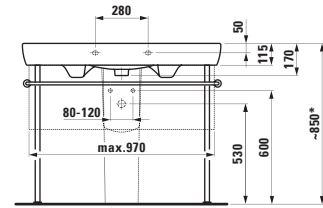

H483072

Meuble sous lavabo, 1 tiroir et tiroir intérieur,
avec système de rangement pour tiroir,
pour lavabo 813958
970 x 450 x 390 mm

Couleurs: .423 .463 .475 .999

H814967

Lavabo double
1300 x 480 x 115 mm

Couleurs: .000

Options: .104 .109

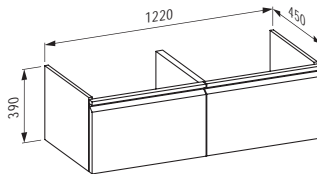
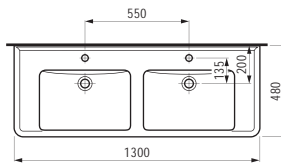

H483081

Meuble sous lavabo, 2 tiroirs,
avec système de rangement pour tiroir,
pour lavabo 814967
1220 x 450 x 390 mm

Couleurs: .423 .463 .475 .999

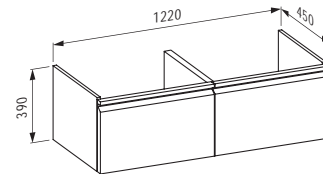
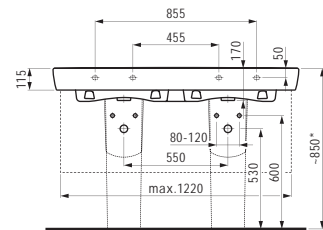

H483082

Meuble sous lavabo, 2 tiroirs et tiroirs intérieurs,
avec système de rangement pour tiroir,
pour lavabo 814967
1220 x 450 x 390 mm

Couleurs: .423 .463 .475 .999

H812962

Vasque à poser
420 x 420 x 140 mm

Couleurs: .000

Options: .109 .142

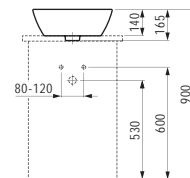
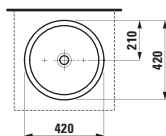

H812964

Vasque à poser
520 x 390 x 150 mm

Couleurs: .000

Options: .109 .142

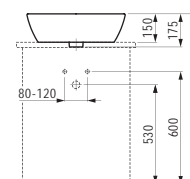
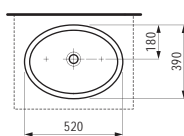

LAUFEN PRO

H813961

Lavabo à encastrer par-dessus

560 x 440 x 20 (170) mm

Couleurs: .000

Options: .104

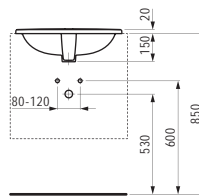
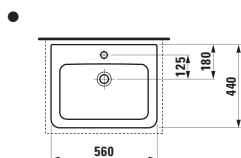

H818962

Lavabo à encastrer par-dessous, meulé

420 x 420 x 120 mm

Couleurs: .000

Options: .109

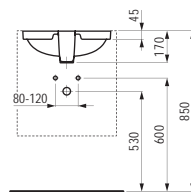
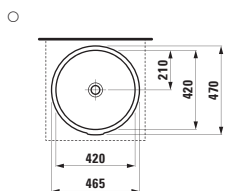

H820966

WC suspendu, à chasse directe, sans rebord de rinçage

530 x 360 x 340 (430) mm

Couleurs: .000 .400

Options: .000

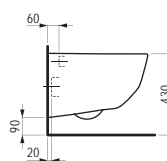
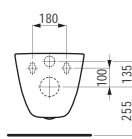
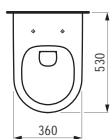

H820964

WC suspendu sans bride, avec fixations apparentes

530 x 360 x 340 (430) mm

Couleurs: .000 .400

Options: .000

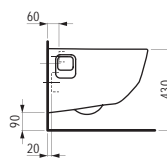
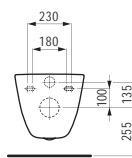
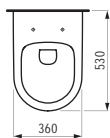

H820965

WC suspendu compact sans bride

490 x 360 x 340 (430) mm

Couleurs: .000 .400

Options: .000

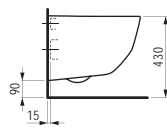
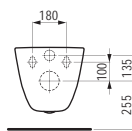
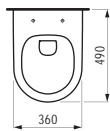

H820956

WC suspendu, à chasse directe, avec bride

530 x 360 x 340 (430) mm

Couleurs: .000 .400

Options: .000

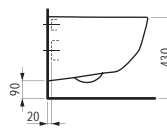
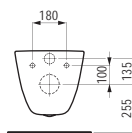
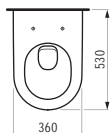

H821962

WC suspendu ,comfort', à chasse directe, sans rebord de rinçage

560 x 360 x 450 mm

Couleurs: .000 .400

Options: .000

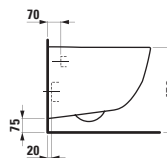
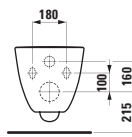
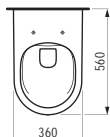

H822956

WC au sol ,rimless', à chasse directe, sans rebord de rinçage, sortie horizontale/verticale

530 x 360 x 430 mm

Couleurs: .000 .400

Options: .000

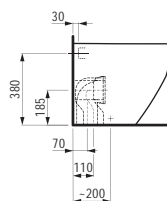
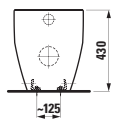

H829660 UNIVERSAL

Réservoir au sol, en 2 éléments, alimentation latérale (gauche ou droite) / alimentation arrière (haute à gauche) / alimentation latérale gauche ou inférieure / alimentation latérale droite ou inférieure

400 x 140 x 980 mm

Couleurs: .000 .757

Options: .882

H822952

WC au sol, à chasse directe, avec rebord de rinçage, sortie horizontale/verticale
530 x 360 x 430 mm

Couleurs: .000 .400

Options: .000

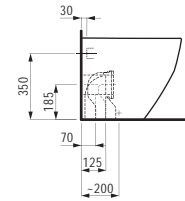
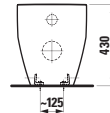
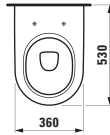

H829660 UNIVERSAL

Réservoir au sol, en 2 éléments, alimentation latérale (gauche ou droite) / alimentation arrière (haute à gauche) / alimentation latérale gauche ou inférieure / alimentation latérale droite ou inférieure

400 x 140 x 980 mm

Couleurs: .000 .757

Options: .882

H829660 UNIVERSAL

Réservoir au sol, en 2 éléments, alimentation latérale (gauche ou droite)

400 x 140 x 980 mm

Couleurs: .000 .757

Options: .882

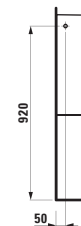
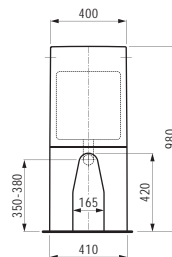
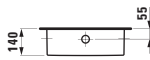

H825952

WC au sol pour réservoir, à chasse directe, avec bride, sortie horizontale/verticale
650 x 360 x 440 (430) mm

Couleurs: .000 .400

Options: .000

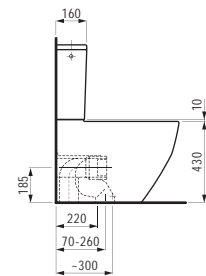
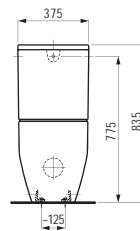
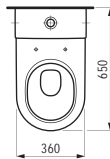

H829951

Réservoir, raccord d'eau arrière (milieu)

365 x 150 x 395 mm

Couleurs: .000

Options: .871

H829952

Réservoir, raccord d'eau latéral (gauche ou droite)

365 x 150 x 395 mm

Couleurs: .000

Options: .872

H821956

WC au sol, à chasse directe, avec rebord de rinçage, sortie horizontale
470 x 360 x 400 mm

Couleurs: .000

Options: .000

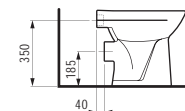
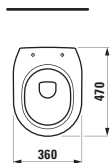

H822951

WC au sol, à chasse directe, avec bride, sortie horizontale/verticale

580 x 360 x 400 mm

Couleurs: .000

Options: .000

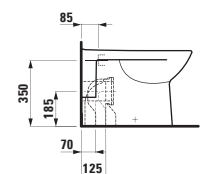
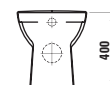
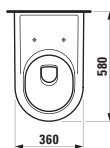

LAUFEN PRO

H832951

Bidet au sol (option 304 : avec 1 orifice de robinetterie central, sans trous latéraux pour raccordement de l'eau)

580 x 360 x 400 mm

Couleurs: .000 .400

Options: .304

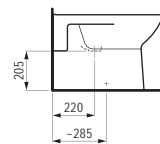
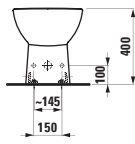
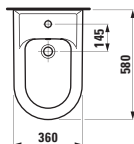

H820960

WC suspendu sans bride

530 x 360 x 345 (430) mm

Couleurs: .000 .400

Options: .000

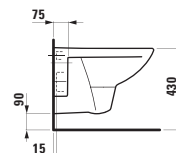
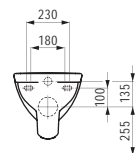
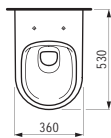

H821952

WC suspendu sans bride compact

490 x 360 x 350 (430) mm

Couleurs: .000 .400

Options: .000

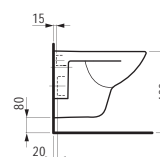
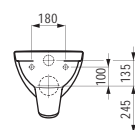
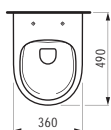

H891601

Siège WC avec abattant, avec système d'abaissement automatique, pour fixation dans matériau creux

Couleurs: .000 .757

Options: .000

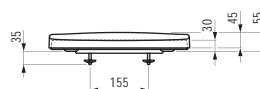
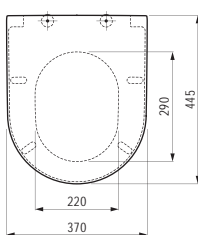

H896950

Siège WC avec abattant, amovible, charnière en acier inoxydable, pour fixation dans matériau creux

Couleurs: .000

Options: .000

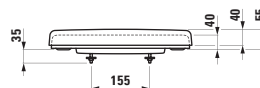
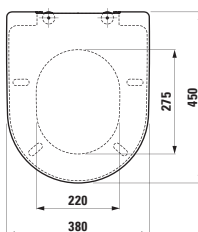

H896951

Siège WC avec abattant, amovible, avec système d'abaissement automatique, charnière en acier inoxydable, pour fixation dans matériau creux

Couleurs: .000

Options: .000

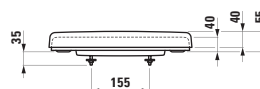
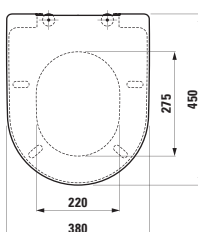

H898965

Siège WC avec abattant, 'slim', amovible, charnière en acier inoxydable, pour fixation dans matériau creux

Couleurs: .000

Options: .000

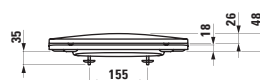
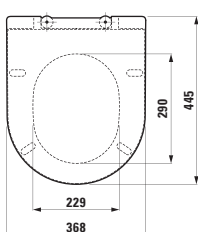

H898966

Siège WC avec abattant ,slim', amovible, avec système d'abaissement automatique, charnière en acier inoxydable, pour fixation dans matériau creux

Couleurs: .000

Options: .000

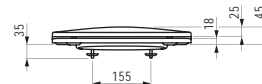
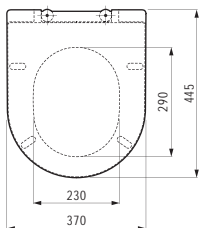

H893958

Siège WC avec abattant ,universal', amovible, avec système d'abaissement automatique

Couleurs: .000

Options: .000

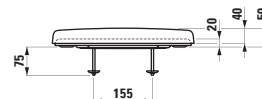
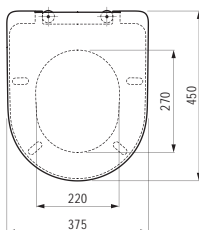

H893959

Siège WC avec abattant ,universal', amovible, avec système d'abaissement automatique, pour fixation dans matériau creux

Couleurs: .000

Options: .000

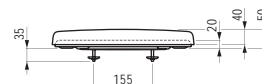
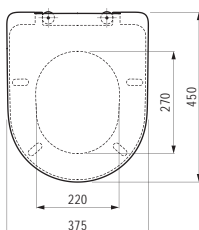

H830952

Bidet suspendu

530 x 360 x 335 (430) mm

Couleurs: .000 .400

Options: .302 .304

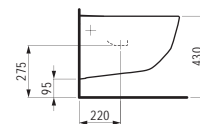
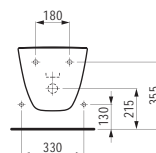
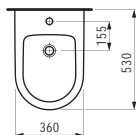

H832952

Bidet au sol

530 x 360 x 430 mm

Couleurs: .000 .400

Options: .302

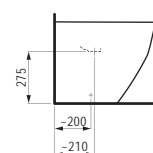
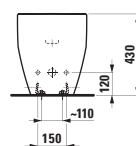
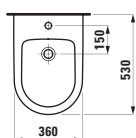

H821960 PRO LIBERTY

WC suspendu ,liberty', sans bride

700 x 365 x 335 (450) mm

Couleurs: .000

Options: .000

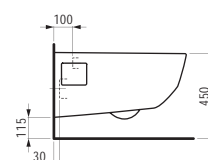
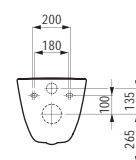
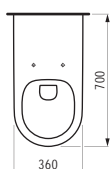

H821954 PRO LIBERTY

WC suspendu ,liberty', sans bride, PMR

700 x 360 x 350 (450) mm

Couleurs: .000 .400 .018 .037

Options: .000

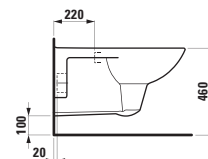
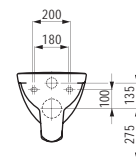
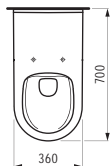

LAUFEN PRO

H898950 PRO LIBERTY

Siège WC avec abattant ,liberty', sans barrière, avec charnière et tampons ultra-renforcés

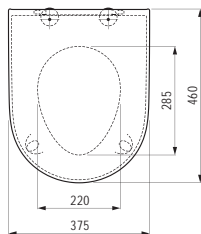

Couleurs: .300

Options: .000

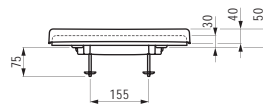

H898951 PRO LIBERTY

Siège WC avec abattant sans abattant ,liberty', sans barrière, avec charnière et tampons ultra-renforcés



Couleurs: .300

Options: .000

H483103 CASE

Jeu de pieds réglables (2 pièces), hauteur 345 mm, surface en aluminium anodisé

80 x 80 x 345 mm

Couleurs: .004

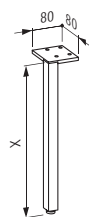

H490950 CASE

Porte-serviettes pour meuble, 270 mm

270 x 60 x 15 mm

Couleurs: .104 .105 .106



H490951 CASE

Porte-serviettes pour meuble, 320 mm

320 x 60 x 15 mm

Couleurs: .104 .105 .106



H490952 CASE

Porte-serviettes pour meuble, 400 mm

400 x 60 x 15 mm

Couleurs: .104 .105 .106



H242950

Baignoire, version encastrée, rectangulaire, en matériau composite Marbond

1700 x 750 x 460 mm

Couleurs: .000

Options: .000

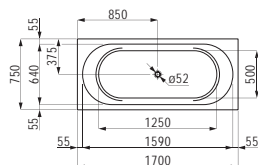

H240950

Baignoire, version encastrée, rectangulaire, en matériau composite Marbond

1800 x 800 x 460 mm

Couleurs: .000

Options: .000

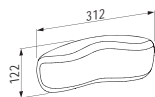

H294103

Coussin appui-tête, noir, auto-adhérent, pour contour de baignoire courbe

355 x 190 x 30 mm

Couleurs: .016

Options: .000

H241950

Baignoire, version encastrée, oval,
en matériau composite Marbond

1800 x 800 x 460 mm

Couleurs: .000

Options: .000

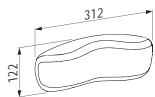
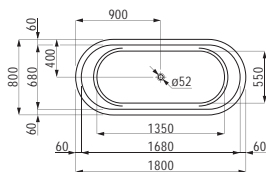

H294103

Coussin appui-tête, noir, auto-adhérent,
pour contour de baignoire courbe

355 x 190 x 30 mm

Couleurs: .016

Options: .000

H243952

Baignoire indépendante,
en matériau composite Marbond

1500 x 700 x 590 mm

Couleurs: .000

Options: .000

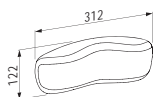
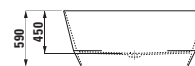
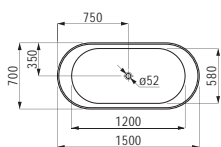

H294103

Coussin appui-tête, noir, auto-adhérent,
pour contour de baignoire courbe

355 x 190 x 30 mm

Couleurs: .016

Options: .000

H239952

Baignoire indépendante,
en matériau composite Marbond

1650 x 750 x 550 mm

Couleurs: .000

Options: .000

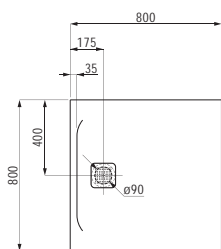

H210950

Receveur de douche, en gel coat Marbond,
extra-plat, carré, évacuation centrée sur le
côté du receveur

800 x 800 x 29 mm

Couleurs: .000 .077 .078

Options: .000

H210956

Receveur de douche, en gel coat Marbond,
extra-plat, carré, évacuation centrée sur le
côté du receveur

900 x 900 x 30 mm

Couleurs: .000 .077 .078

Options: .000

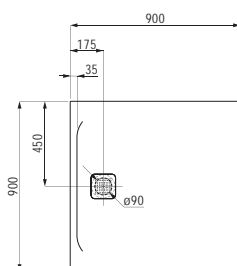

LAUFEN PRO

H211952

Receveur de douche, en gel coat Marbond, extra-plat, carré, évacuation centrée sur le côté du receveur

1000 x 1000 x 33 mm

Couleurs: .000 .077 .078

Options: .000

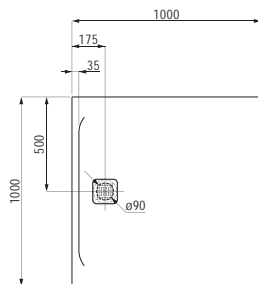

H211958

Receveur de douche, en gel coat Marbond, extra-plat, carré, évacuation centrée sur le côté du receveur

1200 x 1200 x 33 mm

Couleurs: .000 .077 .078

Options: .000

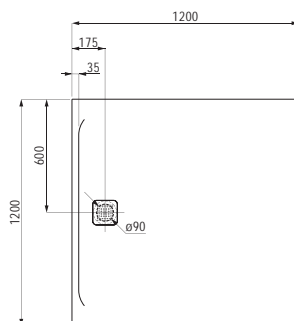

H213953

Receveur de douche, en gel coat Marbond, extra-plat, carré, évacuation centrée sur le côté du receveur

1500 x 1500 x 40 mm

Couleurs: .000 .077 .078

Options: .000

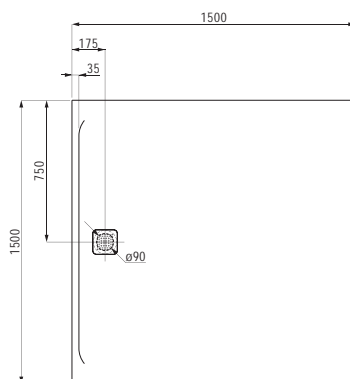

H210951

Receveur de douche, en gel coat Marbond, extra-plat, carré

1000 x 800 x 33 mm

Couleurs: .000 .077 .078

Options: .000

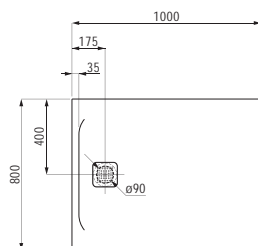

H210957

Receveur de douche, en gel coat Marbond, extra-plat, carré, évacuation centrée sur la largeur du receveur

1000 x 900 x 33 mm

Couleurs: .000 .077 .078

Options: .000

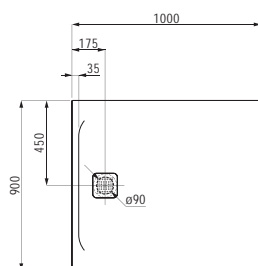

H212954

Receveur de douche, en matériau composite Marbond, extra-plat, rectangulaire, évacuation centrée sur la largeur du receveur

1100 x 800 x 33 mm

Couleurs: .000 .077 .078

Options: .000

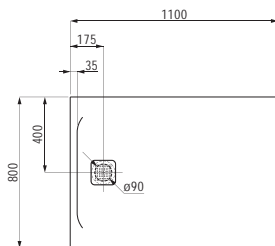

H212955

Receveur de douche, en matériau composite Marbond, extra-plat, rectangulaire, évacuation centrée sur la largeur du receveur

1100 x 900 x 33 mm

Couleurs: .000 .077 .078

Options: .000

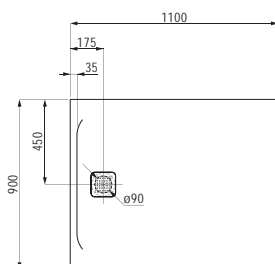

H210952

Receveur de douche, en matériau composite Marbond, extra-plat, rectangulaire, évacuation centrée sur la largeur du receveur

1200 x 800 x 33 mm

Couleurs: .000 .077 .078

Options: .000

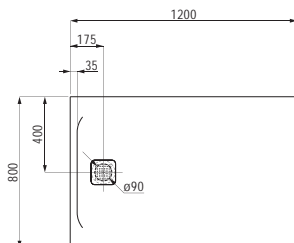

H210958

Receveur de douche, en matériau composite Marbond, extra-plat, rectangulaire, évacuation centrée sur la largeur du receveur

1200 x 900 x 33 mm

Couleurs: .000 .077 .078

Options: .000

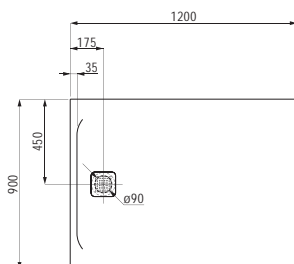

H211953

Receveur de douche, en matériau composite Marbond, extra-plat, rectangulaire, évacuation centrée sur la largeur du receveur

1200 x 1000 x 33 mm

Couleurs: .000 .077 .078

Options: .000

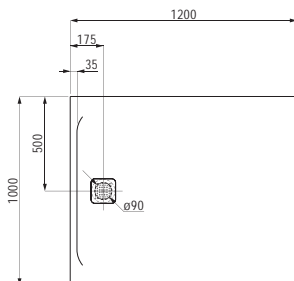

H212953

Receveur de douche, en matériau composite Marbond, extra-plat, rectangulaire, évacuation centrée sur la largeur du receveur

1400 x 700 x 40 mm

Couleurs: .000 .077 .078

Options: .000

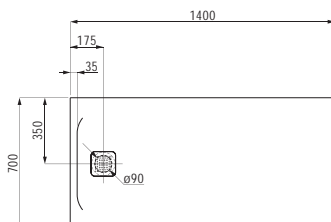

LAUFEN PRO

H213954

Receveur de douche, en matériau composite Marbond, extra-plat, rectangulaire, évacuation centrée sur la largeur du receveur

1600 x 700 x 40 mm

Couleurs: .000 .077 .078

Options: .000

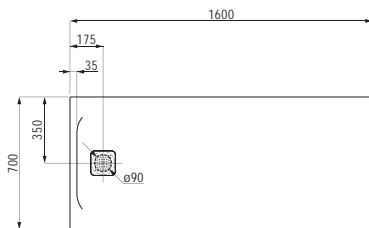

H213958

Receveur de douche, en matériau composite Marbond, extra-plat, rectangulaire, évacuation centrée sur la largeur du receveur

1600 x 800 x 40 mm

Couleurs: .000 .077 .078

Options: .000

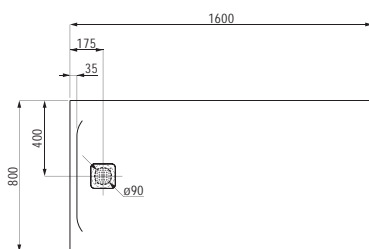

H213959

Receveur de douche, en matériau composite Marbond, extra-plat, rectangulaire, évacuation centrée sur la largeur du receveur

1600 x 900 x 40 mm

Couleurs: .000 .077 .078

Options: .000

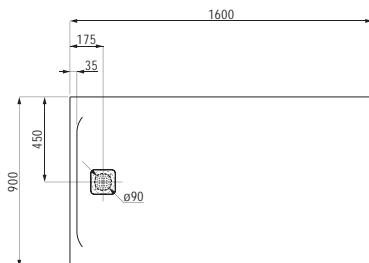

H214951

Receveur de douche, en matériau composite Marbond, extra-plat, rectangulaire, évacuation centrée sur la largeur du receveur

1700 x 750 x 46 mm

Couleurs: .000 .077 .078

Options: .000

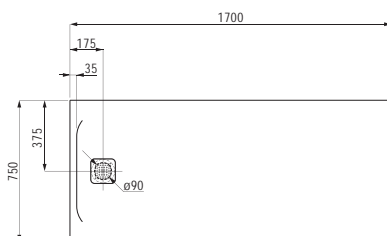

H214953

Receveur de douche, en matériau composite Marbond, extra-plat, rectangulaire, évacuation centrée sur la largeur du receveur

1700 x 800 x 46 mm

Couleurs: .000 .077 .078

Options: .000

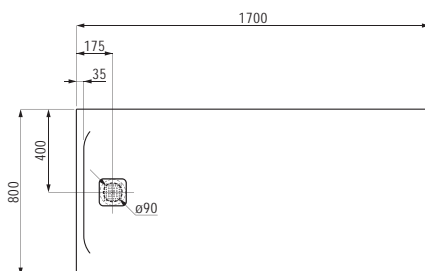

H214959

Receveur de douche, en matériau composite Marbond, extra-plat, rectangulaire, évacuation centrée sur la largeur du receveur

1800 x 750 x 46 mm

Couleurs: .000 .077 .078

Options: .000

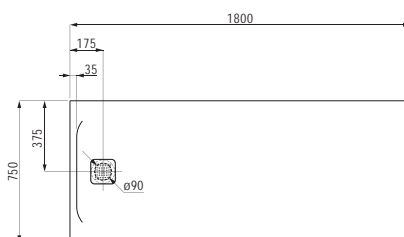

H211959

Receveur de douche, en matériau composite Marbond, extra-plat, rectangulaire, évacuation centrée sur la largeur du receveur

1800 x 800 x 46 mm

Couleurs: .000 .077 .078

Options: .000

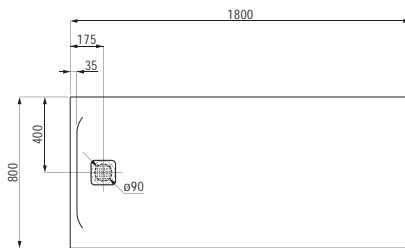

H215954

Receveur de douche, en matériau composite Marbond, rectangulaire, évacuation centrée sur la longueur du receveur

1400 x 700 x 30 mm

Couleurs: .000 .077 .078

Options: .000

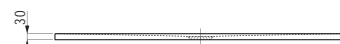
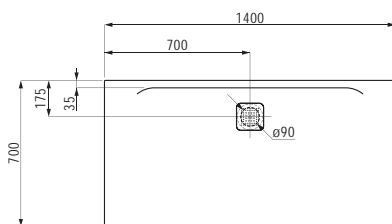

H210953

Receveur de douche, en matériau composite Marbond, extra-plat, rectangulaire, évacuation centrée sur la longueur du receveur

1400 x 800 x 30 mm

Couleurs: .000 .077 .078

Options: .000

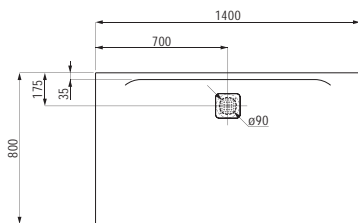

H210959

Receveur de douche, en matériau composite Marbond, extra-plat, rectangulaire, évacuation centrée sur la longueur du receveur

1400 x 900 x 30 mm

Couleurs: .000 .077 .078

Options: .000

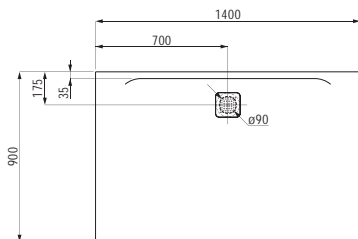

H211954

Receveur de douche, en matériau composite Marbond, extra-plat, rectangulaire, évacuation centrée sur la longueur du receveur

1400 x 1000 x 30 mm

Couleurs: .000 .077 .078

Options: .000

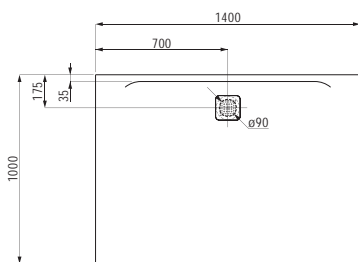

H213956

Receveur de douche, en matériau composite Marbond, extra-plat, rectangulaire, évacuation centrée sur la longueur du receveur

1600 x 700 x 32 mm

Couleurs: .000 .077 .078

Options: .000

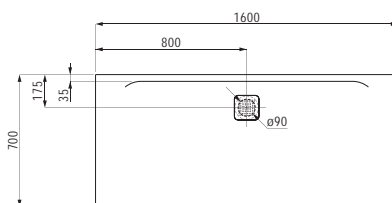

LAUFEN PRO

H213957

Receveur de douche, en matériau composite Marbond, extra-plat, rectangulaire, évacuation centrée sur la longueur du receveur

1600 x 750 x 32 mm

Couleurs: .000 .077 .078

Options: .000

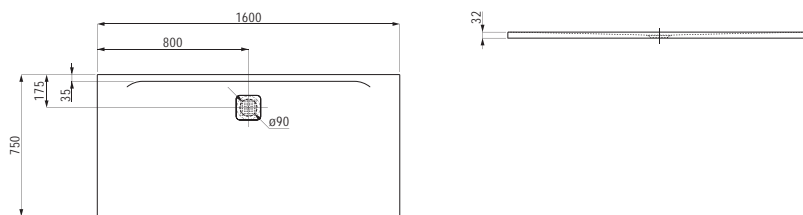

H210954

Receveur de douche, en matériau composite Marbond, extra-plat, rectangulaire, évacuation centrée sur la longueur du receveur

1600 x 800 x 32 mm

Couleurs: .000 .077 .078

Options: .000

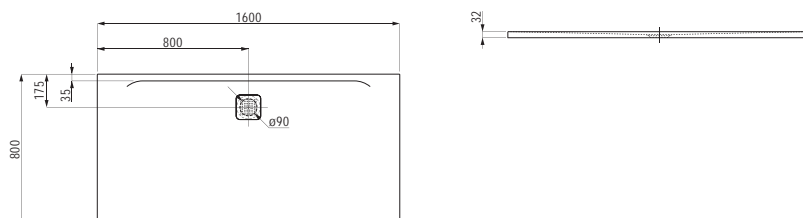

H211950

Receveur de douche, en matériau composite Marbond, extra-plat, rectangulaire, évacuation centrée sur la longueur du receveur

1600 x 900 x 33 mm

Couleurs: .000 .077 .078

Options: .000

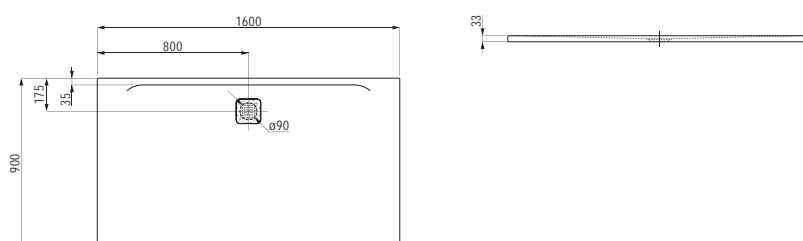

H211955

Receveur de douche, en matériau composite Marbond, extra-plat, rectangulaire, évacuation centrée sur la longueur du receveur

1600 x 1000 x 33 mm

Couleurs: .000 .077 .078

Options: .000

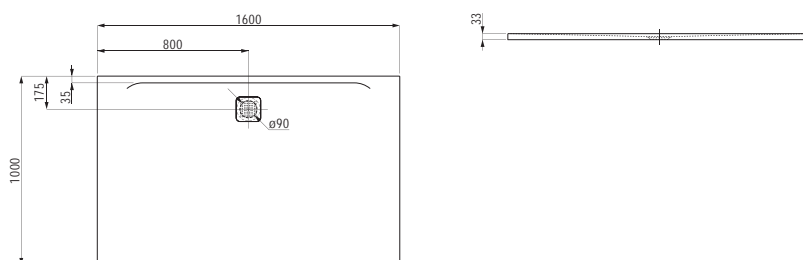

H214956

Receveur de douche, en matériau composite Marbond, extra-plat, rectangulaire, évacuation centrée sur la longueur du receveur

1800 x 700 x 33 mm

Couleurs: .000 .077 .078

Options: .000

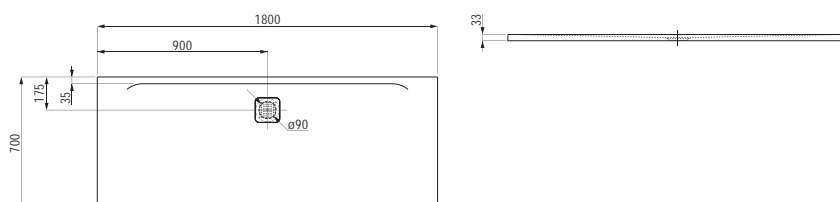

H214958

Receveur de douche, en matériau composite Marbond, extra-plat, rectangulaire, évacuation centrée sur la longueur du receveur

1800 x 750 x 33 mm

Couleurs: .000 .077 .078

Options: .000

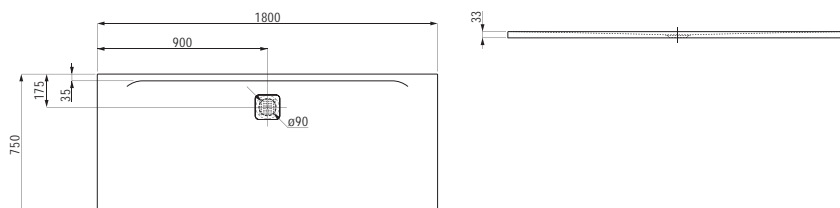

H210955

Receveur de douche, en matériau composite Marbond, extra-plat, rectangulaire, évacuation centrée sur la longueur du receveur

1800 x 800 x 33 mm

Couleurs: .000 .077 .078

Options: .000

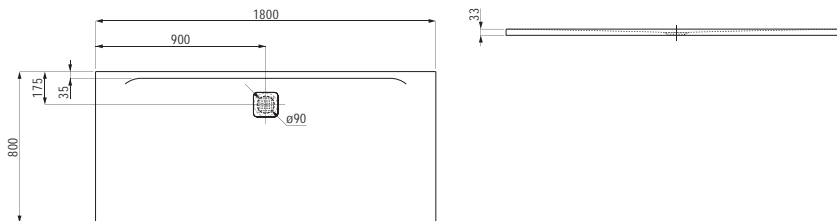

H211951

Receveur de douche, en matériau composite Marbond, extra-plat, rectangulaire, évacuation centrée sur la longueur du receveur

1800 x 900 x 34 mm

Couleurs: .000 .077 .078

Options: .000

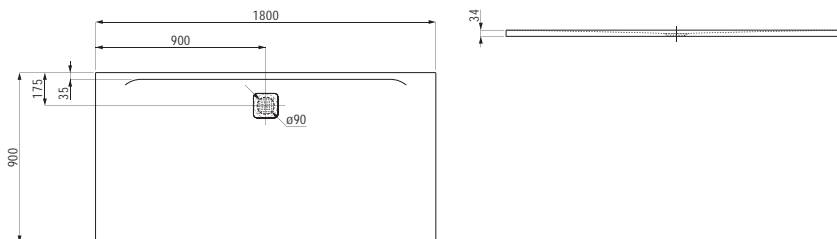

H211956

Receveur de douche, en matériau composite Marbond, extra-plat, rectangulaire, évacuation centrée sur la longueur du receveur

1800 x 1000 x 34 mm

Couleurs: .000 .077 .078

Options: .000

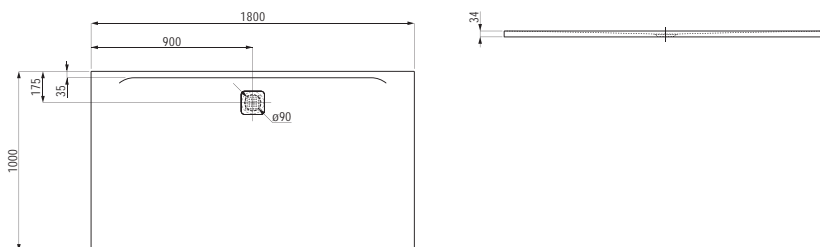

H215953

Receveur de douche, en matériau composite Marbond, extra-plat, rectangulaire, évacuation centrée sur la longueur du receveur

2000 x 900 x 36 mm

Couleurs: .000 .077 .078

Options: .000

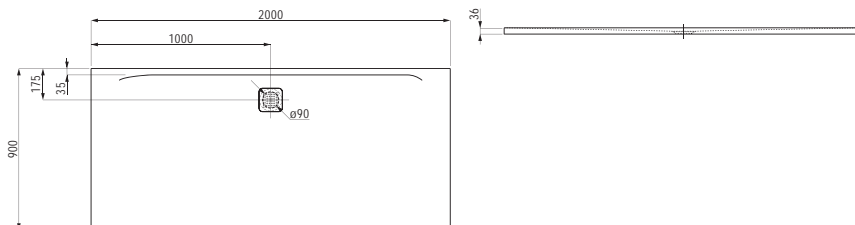

H211957

Receveur de douche, en matériau composite Marbond, extra-plat, rectangulaire, évacuation centrée sur la longueur du receveur

2000 x 1000 x 36 mm

Couleurs: .000 .077 .078

Options: .000

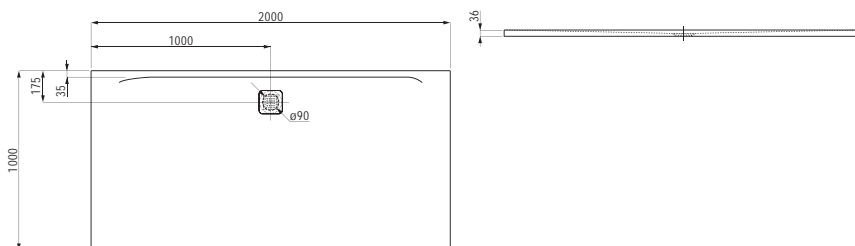

H212950

Receveur de douche, en gel coat Marbond, extra-plat, sur mesure

750 - 2000 x 700 - 1000 x 29 - 46 mm

Couleurs: .000 .077 .078

Options: .000







Armoires adaptées voir chapitre LAUFEN PRO S.
Miroirs et placards de toilette avec miroir adaptés voir chapitre FRAME 25 / LEELO / BASE.

MATRICE POUR SIÈGE ET ABATTANT LAUFEN PRO



	H891950 ,special'	H891951 ,special'	H896950 ,special'	H896951 ,special'	H898965 ,slim'	H898966 ,slim'
	Amovible	Amovible Abaissement automatique	Amovible Avec fixation pour cavité	Amovible Avec fixation pour cavité Abaissement automatique	Amovible Avec fixation pour cavité	Amovible Avec fixation pour cavité Abaissement automatique
WCs						
H820950	•	•				
H820951	•	•				
H820952	•	•				
H820953	•					
H820954	•					
H820955	•	•				
H820956			•	•	•	•
H820959			•	•	•	•
H820960			•	•	•	•
H820964			•	•	•	•
H820965			•	•	•	•
H820966			•	•	•	•
H821956	•	•				
H821957	•	•				
H821958	•	•				
H821959	•	•				
H821960						
H822951	•	•				
H822952			•	•	•	•
H822956			•	•	•	•
H824955	•	•			•	•
H824956	•	•				
H824957	•	•				
H824958	•	•			•	•
H824959	•	•				
H825952			•	•	•	•
H825962			•	•	•	•
H825964			•	•	•	•
H825958			•	•	•	•
H825955	•	•				
H825956	•	•				
H825957	•	•				

MATRICE POUR SIÈGE ET ABATTANT LAUFEN PRO

 H893958 ,universal'	 H893955 ,universal'	 H893959 ,universal'	 H892951 ,standard'	 H892950 ,special'	 H898950 ,liberty'	 H898951 ,liberty'
Amovible Abaissement automatique	Amovible Avec fixation pour cavité	Amovible Avec fixation pour cavité Abaissement automatique	Amovible			
					Sans limite	Sans limite
•			•	•		
•			•	•		
•			•	•		
			•	•	•	•
			•	•	•	•
•			•	•		
	•	•			•	•
	•	•			•	•
	•	•				
	•	•			•	•
	•	•			•	•
	•	•			•	•
•			•	•		
•			•	•		
•			•	•		
•			•	•		
					•	•
•			•	•		
	•	•			•	•
	•	•				
•			•	•		
•			•	•		
•			•	•		
	•	•				
	•	•				
	•	•				
•			•	•		
•			•	•		
•			•	•		

VASQUES À POSER

H812340 SONAR

Vasque à poser, avec cache-bonde en céramique
340 x 340 x 130 mm

Couleurs: .000 .400 .757

Options: .112

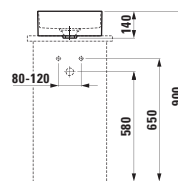
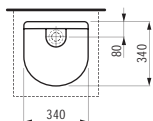

H812341 SONAR

Vasque à poser avec texture,
avec cache-bonde en céramique
340 x 340 x 130 mm

Couleurs: .000 .400 .757

Options: .112



H894340 SONAR

Consoles pour montage murale lavabos à poser

Couleurs: .000

Options: .000

H812342 SONAR

Vasque à poser, avec cache-bonde en céramique
410 x 365 x 130 mm

Couleurs: .000 .400 .757

Options: .112

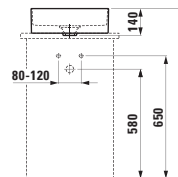
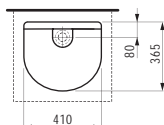

H812343 SONAR

Vasque à poser avec texture,
avec cache-bonde en céramique
410 x 365 x 130 mm

Couleurs: .000 .400 .757

Options: .112



H894340 SONAR

Consoles pour montage murale lavabos à poser

Couleurs: .000

Options: .000

H812348 SONAR

Vasque double, avec cache-bonde en céramique
1000 x 370 x 130 mm

Couleurs: .000 .400 .757

Options: .112

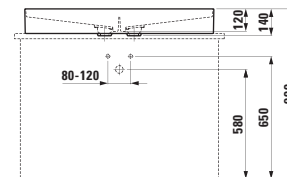
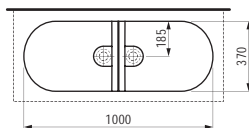

H812349 SONAR

Vasque double avec texture,
avec cache-bonde en céramique
1000 x 370 x 130 mm

Couleurs: .000 .400 .757

Options: .112



H894340 SONAR

Consoles pour montage murale lavabos à poser

Couleurs: .000

Options: .000

H811973 ILBAGNOALESSI ONE

Vasque à poser, haute, sans trop-plein,
avec cache-bonde en céramique
450 x 450 x 400 mm

Couleurs: .400

Options: .109

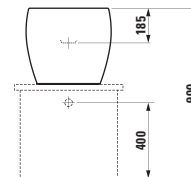
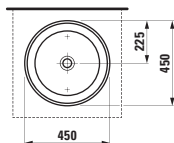

H818971 ILBAGNOALESSI ONE

Vasque à poser avec plage de robinetterie,
avec trop-plein caché,
avec cache-bonde en céramique
520 x 520 x 175 mm

Couleurs: .400

Options: .104 .109

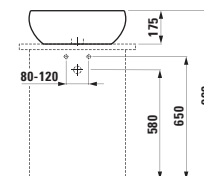
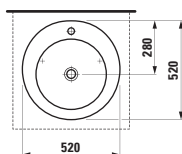

H818972 ILBAGNOALESSI ONE

Vasque à poser avec plage de robinetterie, plat,
avec trop-plein caché,
avec cache-bonde en céramique
750 x 520 x 90 mm

Couleurs: .400

Options: .104 .109

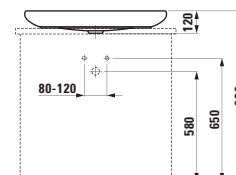
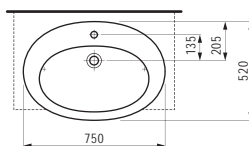

VASQUES À POSER

H818973 ILBAGNOALESSI ONE

Vasque à poser, tablette pouvant être orientée à droite ou à gauche, avec cache-bonde en céramique
800 x 420 x 140 mm

Couleurs: .400

Options: .112

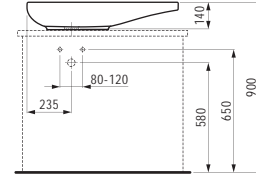
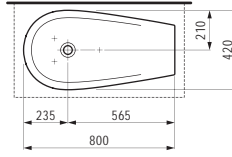

H816802 PALOMBA COLLECTION

Vasque à poser
520 x 380 x 130 mm

Couleurs: .000 .400

Options: .112

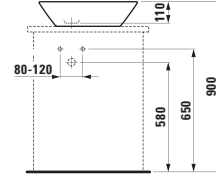
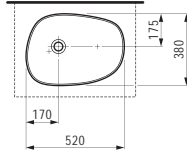

H816803 PALOMBA COLLECTION

Vasque à poser, avec plage antidérapante ou plage de robinetterie
600 x 400 x 130 mm

Couleurs: .000 .400

Options: .104 .109 .111 .112

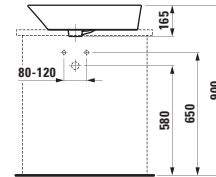
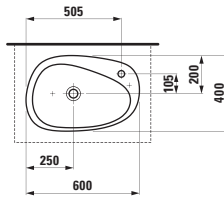

H816801 PALOMBA COLLECTION

Vasque à poser
900 x 420 x 160 mm

Couleurs: .000 .400

Options: .112

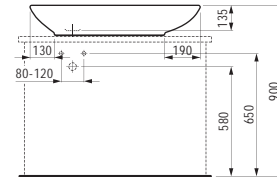
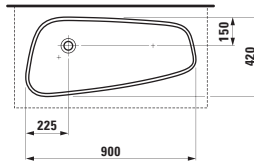

H812331 KARTELL by LAUFEN

Vasque à poser
420 x 420 x 120 mm

Couleurs: .000 .020 .400 .757 .759

Options: .112

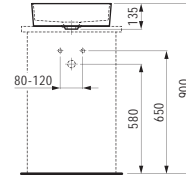
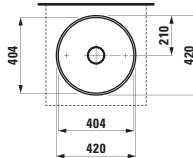

H812332 KARTELL by LAUFEN

Vasque à poser avec plage de robinetterie, avec écoulement caché

750 x 350 x 120 mm

Couleurs: .000 .020 .400 .757 .759

Options: .111 .112 .158

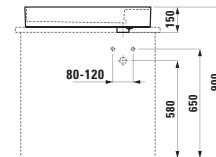
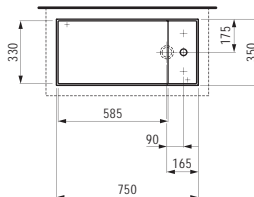

H812852 THE NEW CLASSIC

Vasque à poser, oval
550 x 380 x 145 mm

Couleurs: .000 .400 .757

Options: .112

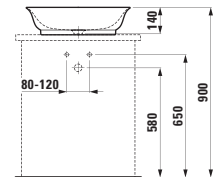
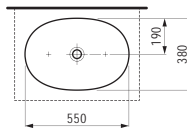

H812853 THE NEW CLASSIC

Vasque à poser, ovale, avec trop-plein

550 x 380 x 145 mm

Couleurs: .000 .400 .757

Options: .109



VASQUES À POSER

H811433 LIVING SAPHIRKERAMIK



Vasque à poser, carré

360 x 360 x 130 mm

Couleurs: .000

Options: .112

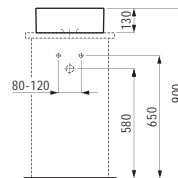
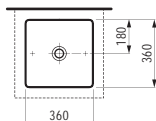

H811435 LIVING SAPHIRKERAMIK



Vasque à poser, rond

380 x 380 x 130 mm

Couleurs: .000

Options: .112

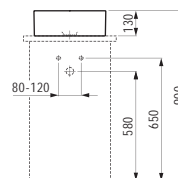
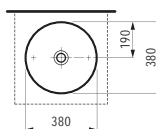

H811434 LIVING SAPHIRKERAMIK



Vasque à poser, rectangulaire

600 x 340 x 110 mm

Couleurs: .000

Options: .112

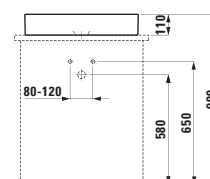
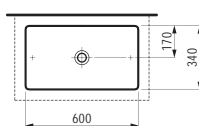

H812300 INO



Vasque à poser

350 x 350 x 130 mm

Couleurs: .000 .400 .757

Options: .109 .112

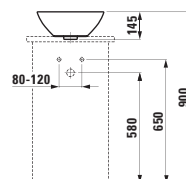
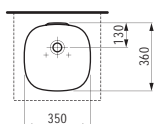

H812302 INO



Vasque à poser

500 x 350 x 130 mm

Couleurs: .000 .400 .757

Options: .109 .112

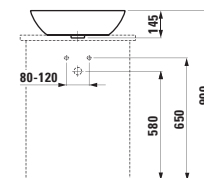
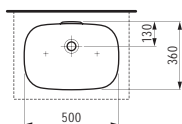

H812281 VAL



Vasque à poser,
avec plage antidérapante ou plage de robinetterie

500 x 400 x 125 mm

Couleurs: .000 .400 .757

Options: .104 .109 .111 .112

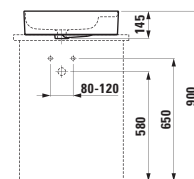
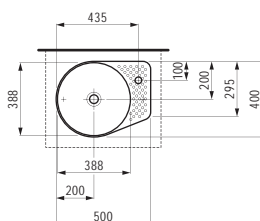

H812282 VAL



Vasque à poser, avec plage antidérapante (îlot)

550 x 360 x 125 mm

Couleurs: .000 .400 .757

Options: .109 .112

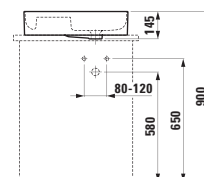
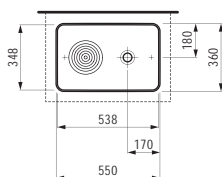

LAVABOS À POSER

H816341 SONAR



Lave-mains à poser, face inférieure meulée,
avec cache-bonde en céramique

410 x 420 x 140 mm

Couleurs: .000 .400 .757

Options: .104 .109

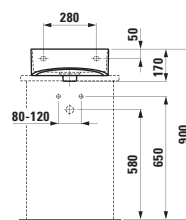
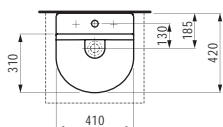

H816342 SONAR



Lavabo à poser, face inférieure meulée

600 x 420 x 140 mm

Couleurs: .000 .400 .757

Options: .104 .108 .109

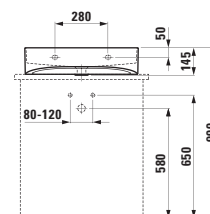
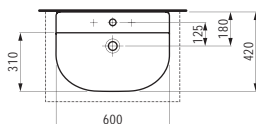

H816347 SONAR



Lavabo à poser, face inférieure meulée

1000 x 420 x 140 mm

Couleurs: .000 .400 .757

Options: .104 .107 .108 .109

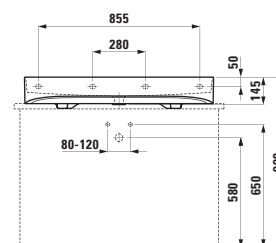
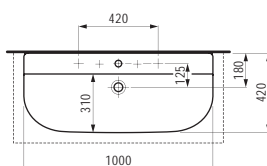

H816332 KARTELL by LAUFEN



Lavabo à poser

500 x 460 x 120 mm

Couleurs: .000 .020 .400 .757 .759

Options: .104 .109

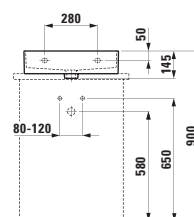
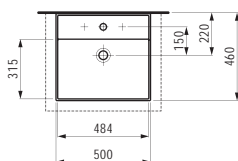

H816333 KARTELL by LAUFEN



Lavabo à poser

600 x 460 x 120 mm

Couleurs: .000 .020 .400 .757 .759

Options: .104 .109

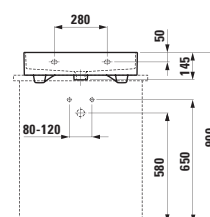
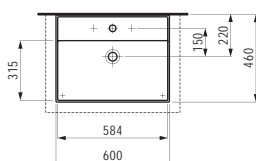

H816852 THE NEW CLASSIC



Lave-mains à poser, face inférieure meulée

500 x 450 x 135 mm

Couleurs: .000 .400 .757

Options: .104 .109

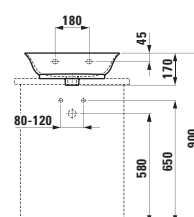
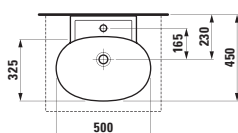

LAVABOS À POSER

H815433 LIVING CITY

Lave-mains à poser, face inférieure meulée

450 x 380 x 140 mm

Couleurs: .000

Options: .104 .109

●/○

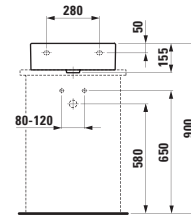
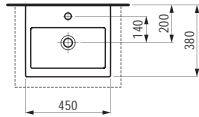

H817432 LIVING CITY

Lavabo à poser, face inférieure meulée

500 x 460 x 140 mm

Couleurs: .000

Options: .104 .109

●/○

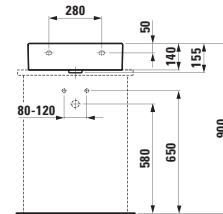
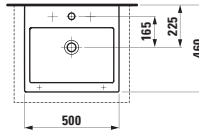

H817434 LIVING CITY

Lavabo à poser, face inférieure meulée

600 x 460 x 140 mm

Couleurs: .000

Options: .104 .109

●/○

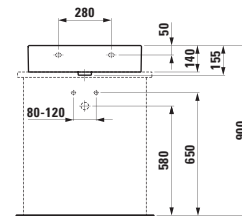
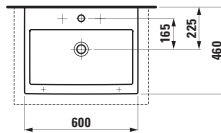

H817437 LIVING CITY

Lavabo à poser, face inférieure meulée

800 x 460 x 140 mm

Couleurs: .000

Options: .104 .109

●/○

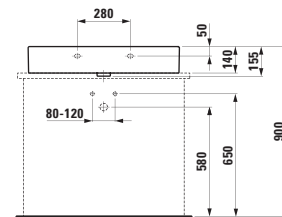
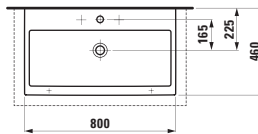

H818438 LIVING CITY

Lavabo à poser, face inférieure meulée

1000 x 460 x 140 mm

Couleurs: .000

Options: .104 .107 .109

●/●●/○

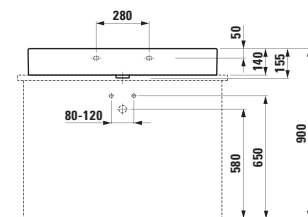
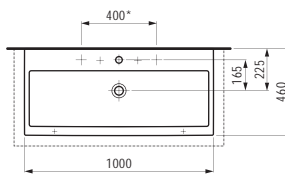

H816300 INO

Lave-mains à poser, face inférieure meulée

450 x 410 x 120 mm

Couleurs: .000 .400 .757

Options: .104 .109 .111 .112

◆ ●/○

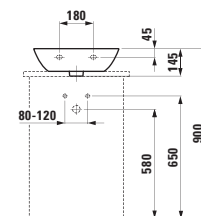
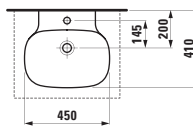

H816302 INO

Lavabo à poser, face inférieure meulée

560 x 450 x 120 mm

Couleurs: .000 .400 .757

Options: .104 .109 .111 .112

◆ ●/○

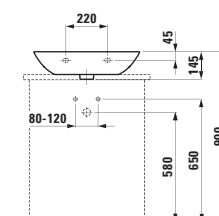
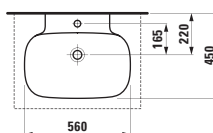

LAVABOS À POSER

H817285 VAL



Lavabo 'compact', avec plage antidérapante incorporée à droite, face inférieure meulée

600 x 315 x 115 mm

Couleurs: .000 .400 .757

Options: .104 .109

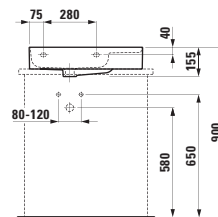
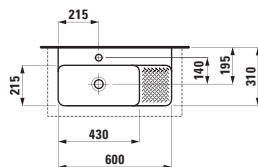

H816288 VAL



Lavabo avec plage antidérapante incorporée et plage de robinetterie à droite, face inférieure meulée

530 x 400 x 115 mm

Couleurs: .000 .400 .757

Options: .106 .109

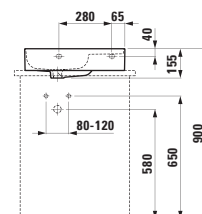
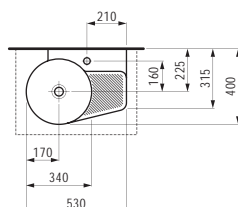

H813281 VAL



Lave-mains à poser, face inférieure meulée

400 x 425 x 115 mm

Couleurs: .000 .400

Options: .104 .109 .112

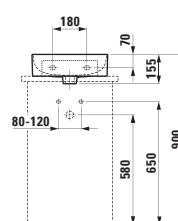
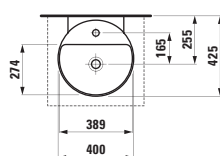

H816280 VAL



Lave-mains à poser, face inférieure meulée

450 x 420 x 115 mm

Couleurs: .000 .400

Options: .104 .109 .111 .112

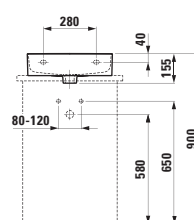
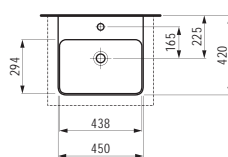

H816282 VAL



Lavabo à poser, face inférieure meulée

550 x 420 x 115 mm

Couleurs: .000 .400

Options: .104 .108 .109 .111 .112 .158

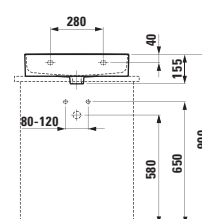
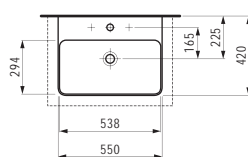

H816283 VAL



Lavabo à poser, face inférieure meulée

600 x 420 x 115 mm

Couleurs: .000 .400

Options: .104 .108 .109 .111 .112 .158

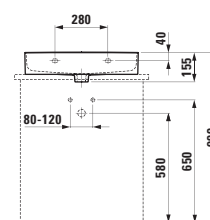
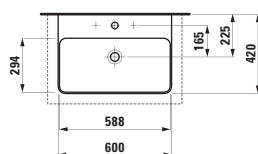

H816284 VAL



Lavabo à poser, face inférieure meulée

650 x 420 x 115 mm

Couleurs: .000 .400

Options: .104 .108 .109 .111 .112 .158

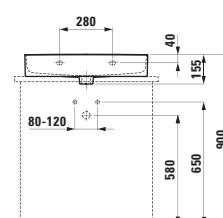
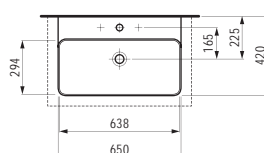

LAVABOS À POSER

H816285 VAL



Lavabo à poser, face inférieure meulée

750 x 420 x 115 mm

Couleurs: .000 .400

Options: .104 .108 .109 .111 .112 .158

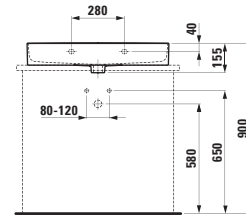
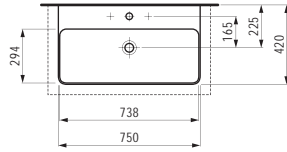

H816287 VAL



Lavabo à poser, face inférieure meulée

950 x 420 x 115 mm

Couleurs: .000 .400

Options: .104 .108 .109 .111 .112 .158 .107 .115

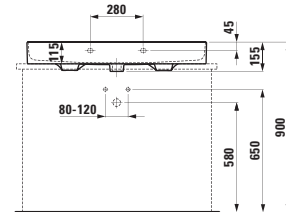
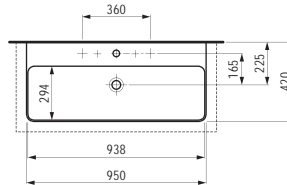

H816542 MODERNA R



Lave-mains à poser

480 x 360 x 145 mm

Couleurs: .000 .018 .037 .049 .757

Options: .104 .109

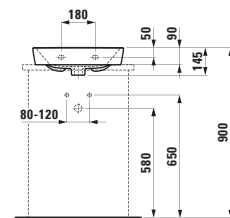
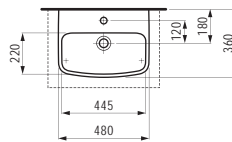

H816543 MODERNA R



Lavabo à poser

540 x 435 x 165 mm

Couleurs: .000 .018 .037 .049 .757

Options: .104 .109 .111* .112*

*disponible seulement en couleurs .000

*disponible seulement en couleurs .000

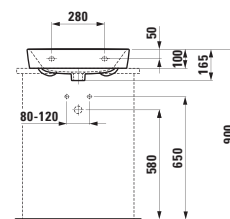
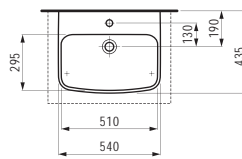

H816545 MODERNA R



Lavabo à poser

620 x 465 x 165 mm

Couleurs: .000 .018 .037 .049 .757

Options: .104 .109 .111* .112*

*disponible seulement en couleurs .000

*disponible seulement en couleurs .000

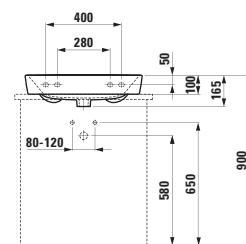
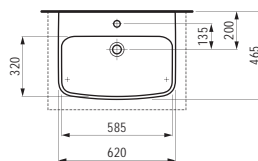

H816961 LAUFEN PRO S



Lave-mains à poser, face inférieure meulée

450 x 340 x 85 mm

Couleurs: .000 .400

Options: .104 .109 .142 .156

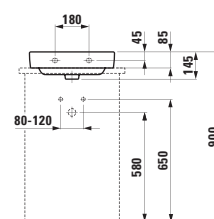
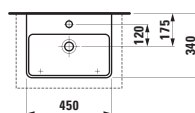

LAVABOS À POSER

H816962 LAUFEN PRO S

Lavabo à poser, face inférieure meulée

550 x 465 x 95 mm

Couleurs: .000 .400

Options: .104 .109 .142 .156

●/○

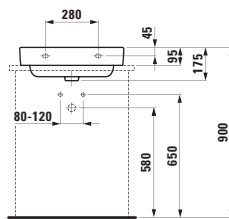
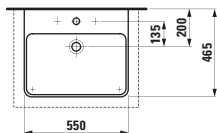

H816963 LAUFEN PRO S

Lavabo à poser, face inférieure meulée

600 x 465 x 95 mm

Couleurs: .000 .400

Options: .104 .109 .142 .156

●/○

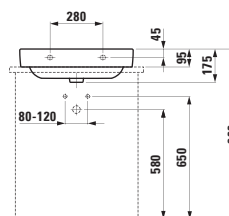
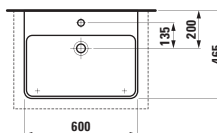

H816964 LAUFEN PRO S

Lavabo à poser, face inférieure meulée

650 x 465 x 95 mm

Couleurs: .000 .400

Options: .104 .109 .142 .156

●/○

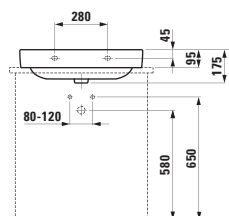
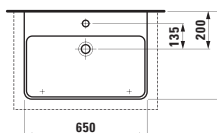

H817958 LAUFEN PRO S

Lavabo à poser, face inférieure meulée ,compact'

550 x 380 x 95 mm

Couleurs: .000 .400

Options: .104 .109 .142 .156

●/○

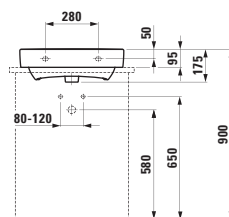
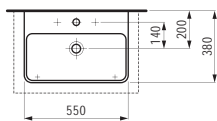

H817959 LAUFEN PRO S

Lavabo à poser, face inférieure meulée ,compact'

600 x 380 x 95 mm

Couleurs: .000 .400

Options: .104 .109 .142 .156

●/○

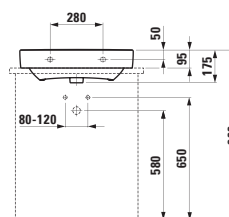
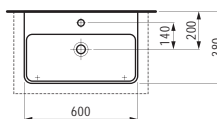

H816967 LAUFEN PRO S

Lavabo à poser, face inférieure meulée

700 x 465 x 95 mm

Couleurs: .000 .400

Options: .104 .109 .142 .156

●/○

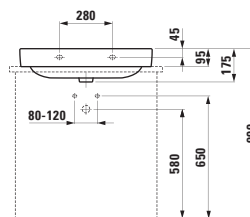
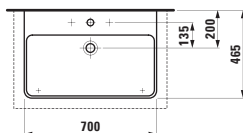

LAVABOS À POSER

H816965 LAUFEN PRO S

Lavabo à poser, face inférieure meulée

850 x 465 x 95 mm

Couleurs: .000 .400

Options: .104 .109

●/○

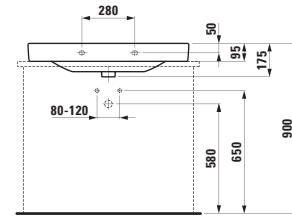
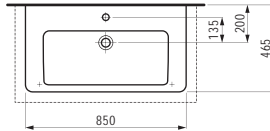

H816966 LAUFEN PRO S

Lavabo à poser, face inférieure meulée

1050 x 465 x 95 mm

Couleurs: .000 .400

Options: .104 .109

●/○

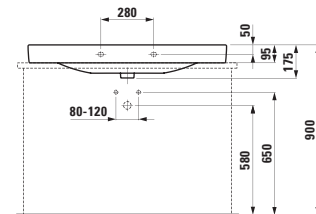
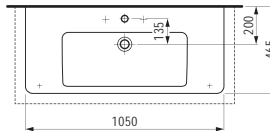

H811952 LAUFEN PRO

Lave-mains à poser

450 x 340 x 115 mm

Couleurs: .000

Options: .104 .109

●/○

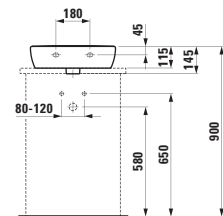
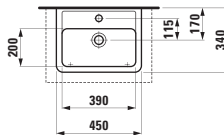

H817951 LAUFEN PRO

Lavabo à poser

550 x 480 x 115 mm

Couleurs: .000

Options: .104

●

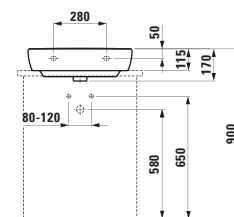
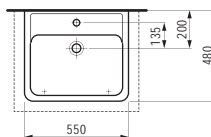

H817952 LAUFEN PRO

Lavabo à poser

600 x 480 x 115 mm

Couleurs: .000

Options: .104

●

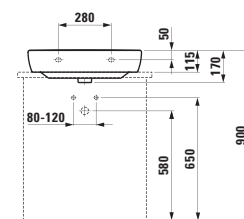
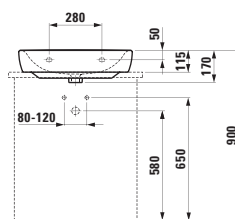

H817953 LAUFEN PRO

Lavabo à poser

650 x 480 x 115 mm

Couleurs: .000

Options: .104

●

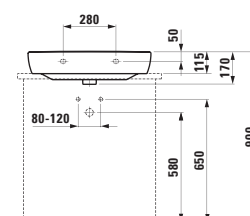
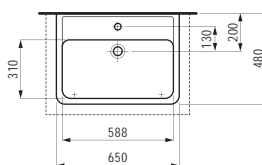

„Armoires adaptés voir
chapitre SPACE / CASE / BOUTIQUE.
Miroirs et placards de toilette
adaptés voir chapitre FRAME 25.“

LAVABOS À SEMI-ENCASTRER

H813431 LIVING CITY

Lavabo semi-encastré, rond

460 x 460 x 140 mm

Couleurs: .000

Options: .104 .109

●/○

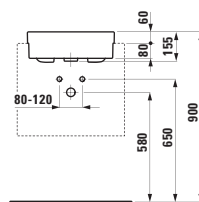
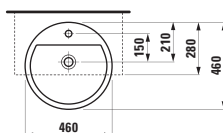

H813432 LIVING CITY

Lavabo semi-encastré, rectangulaire

550 x 460 x 140 mm

Couleurs: .000

Options: .104 .108 .109

●/●●●/○

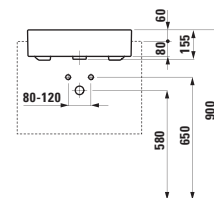
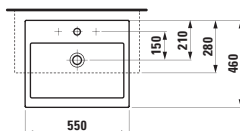

LAVABOS À ENCASTRER PAR-DESSUS

H812432 LIVING CITY

Lavabo à encastrer par-dessous, rectangulaire, meulé

350 x 280 x 170 mm

Couleurs: .000

Options: .109 .155

●/○

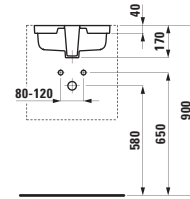
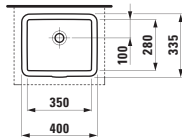

H812431 LIVING CITY

Lavabo à encastrer par-dessous, rectangulaire, meulé

490 x 310 x 155 mm

Couleurs: .000

Options: .109 .155

●/○

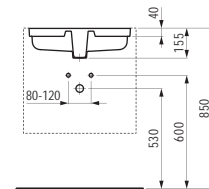
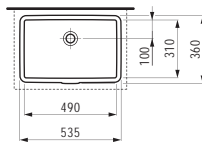

H811961 LAUFEN PRO S

Lavabo à encastrer par-dessous, meulé

490 x 360 x 170 mm

Couleurs: .000 .400

Options: .109

○

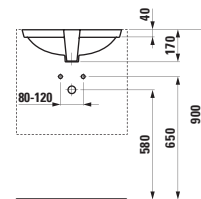
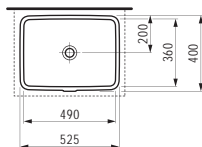

H811968 LAUFEN PRO S

Lavabo à encastrer par-dessous, meulé

550 x 380 x 170 mm

Couleurs: .000 .400

Options: .109

○

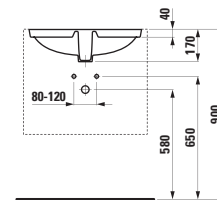
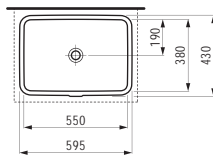

H811966 LAUFEN PRO S

Lavabo à encastrer par-dessous, avec plage de robinetterie, meulé

490 x 360 x 170 mm

Couleurs: .000 .400

Options: .104 .109

●/○

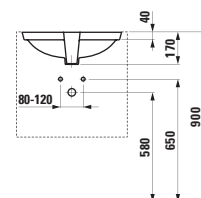
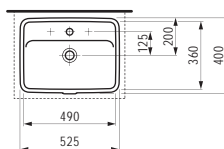

H818962 LAUFEN PRO

Lavabo à encastrer par-dessous, meulé

420 x 420 x 120 mm

Couleurs: .000

Options: .109

○

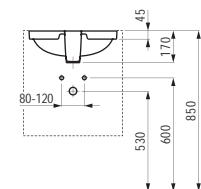
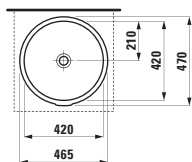

H811220 BIJOU

Lavabo à encastrer par-dessous, avec plage de robinetterie, meulé

415 x 365 x 205 mm

Couleurs: .000

Options: .000* .111

*1 trou pour robinet, sans trop-plein

*1 trou pour robinet, sans trop-plein

●

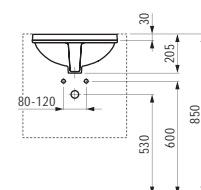
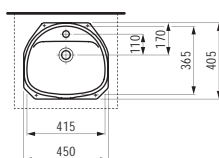

LAVABOS À ENCASTRER PAR-DESSUS

H811230 BIJOU

Lavabo à encastrer par-dessous, avec plage de robinetterie, meulé

480 x 400 x 215 mm

Couleurs: .000

Options: .000*

*1 trou pour robinet, avec trop-plein

*1 trou pour robinet, avec trop-plein

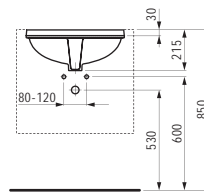
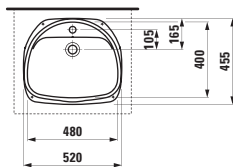

H811191 BIROVA

Lavabo à encastrer par-dessous, meulé

490 x 355 x 200 mm

Couleurs: .000

Options: .000*

*sans trou pour robinet, avec trop-plein

*sans trou pour robinet, avec trop-plein

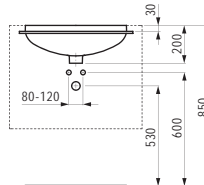
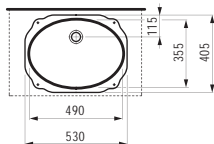

H811780 FIORA

Lavabo à encastrer par-dessous, avec plage de robinetterie, meulé

410 x 410 x 205 mm

Couleurs: .000

Options: .000*

*1 trou pour robinet, avec trop-plein avant

*1 trou pour robinet, avec trop-plein avant

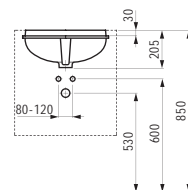
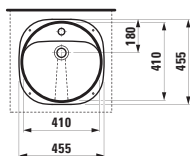

H811782 FIORA

Lavabo à encastrer par-dessous, avec plage de robinetterie, meulé

440 x 440 x 205 mm

Couleurs: .000

Options: .000*

*1 trou pour robinet, avec trop-plein avant

*1 trou pour robinet, avec trop-plein avant

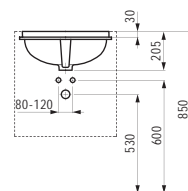
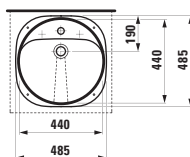

H813192 SAVOY

Lavabo à encastrer par-dessous, meulé

500 x 350 x 205 mm

Couleurs: .000

Options: .155*

*sans trou pour robinet, avec trop-plein caché

*sans trou pour robinet, avec trop-plein caché

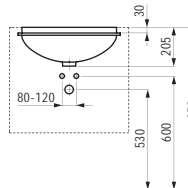
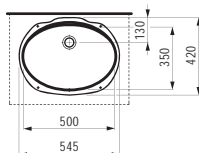

Armoires adaptées voir chapitre
BOUTIQUE / SPACE / CASE.
Miroirs et placards de toilette avec
miroir adaptés voir chapitre
FRAME 25 / LEELO / BASE.

LAVABOS À ENCASTRER PAR-DESSOUS

H817301 INO

Lavabo à encastrer par-dessus

350 x 365 x 40 (150) mm

Couleurs: .000 .400 .757

Options: .109 .112

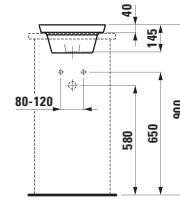
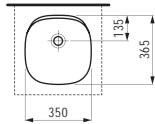

H817302 INO

Lavabo à encastrer par-dessus

500 x 365 x 40 (150) mm

Couleurs: .000 .400 .757

Options: .109 .112

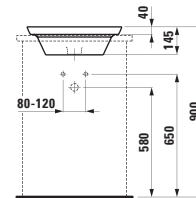
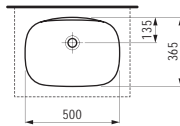

H817281 VAL

Lavabo à encastrer par-dessus, avec plage antidérapante ou plage de robinetterie

550 x 360 x 40 (145) mm

Couleurs: .000 .400 .757

Options: .105 .106 .109 .112 .113 .114

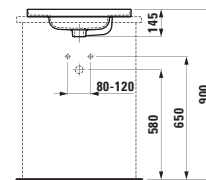
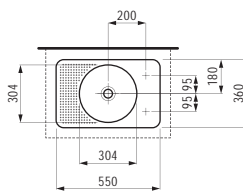

H818963 LAUFEN PRO S

Lavabo à encastrer par-dessus

560 x 440 x 20 (175) mm

Couleurs: .000 .400

Options: .104 .109

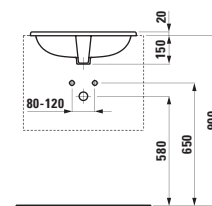
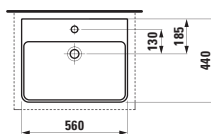

H813961 LAUFEN PRO

Lavabo à encastrer par-dessus

560 x 440 x 20 (170) mm

Couleurs: .000

Options: .104

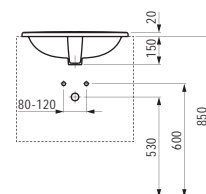
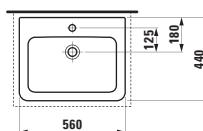

H811772 FIORA

Lavabo à encastrer par-dessus, avec plage de robinetterie

490 x 490 x 15 (205) mm

Couleurs: .000

Options: .000*

*1 trou pour robinet, avec trop-plein avant

*1 trou pour robinet, avec trop-plein avant

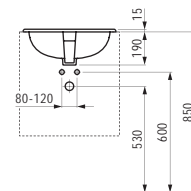
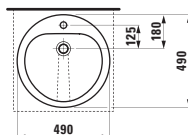

H811391 INDOVA

Lavabo à encastrer par-dessus, avec plage de robinetterie

570 x 450 x 12 (207) mm

Couleurs: .000

Options: .000*

*1 trou pour robinet, avec trop-plein avant

*1 trou pour robinet, avec trop-plein avant

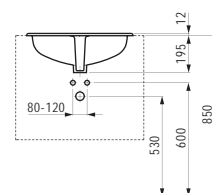
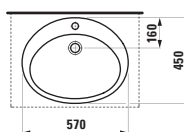

LAVABOS À ENCASTRER PAR-DESSOUS

H811392 INDOVA

Lavabo à encastrer par-dessus,
avec plage de robinetterie

610 x 480 x 12 (207) mm

Couleurs: .000

Options: .000*

*1 trou pour robinet, avec trop-plein avant

*1 trou pour robinet, avec trop-plein avant

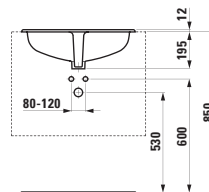
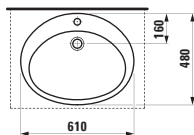

WC DOUCHE CLEANET

H820691 RIVA

WC lavant suspendu sans bride, avec abattant amovible, frein de chute, incluant télécommande avec écran tactile

Caractéristiques techniques

- Alimentation sur secteur 220 à 230 V, 50/60 Hz
- Consommation électrique en fonctionnement 1150 W.
- Indice de protection IPX4
- Classe de protection I
- Raccordement direct par câble NYM possible
- Plage de température en fonctionnement +5 à +40°
- Plage de pression dynamique de l'eau 0.1 à 1 MPa
- Débit max. 3.5 l/min
- Douche à 7 niveaux de pression
- Douche à 7 niveaux de température via App
- Normes d'eau potable EN1717
- Compatible avec Laufen LIS et les systèmes d'installation usuellement disponibles dans le commerce, voir liste des compatibilités

600 x 395 x 405 (430) mm

Couleurs: .400 .757

Options: .000 .HTV*

* Télécommande avec logiciel hôtelier spécial

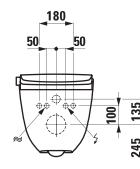
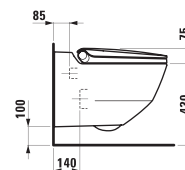
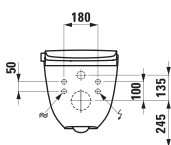
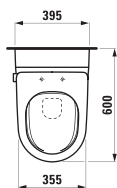

Raccords avec système d'installation LIS CW2

H894690

Plaque d'adaptation pour l'installation du WC-douche avec raccords excentrés de plus de 9 cm

450 x 450 x 25 mm

Couleurs: .000

Options: .000

Raccords avec systèmes d'installation usuellement disponibles dans le commerce

H820601 NAVIA

WC lavant suspendu, à chasse directe, sans bride, avec abattant amovible, frein de chute, incluant télécommande avec écran tactile

Caractéristiques techniques

- Tension assignée 220 à 240 V, 50/60 Hz
 - Puissance absorbée en fonctionnement max. 1400 W
 - Puissance absorbée en stand-by (chauffe-eau sur ÉCO ou ARRÊT, LED ARRÊT allumée) < 1 W
 - Degré de protection IPX4
 - Classe de protection I
 - Raccordement direct par câble NYM possible
 - Plage de température de service +5 à +40 °C
 - Plage de pression d'écoulement de l'eau 0,1 à 1 MPa
 - Débit ca. 4,3L/min, Mode power ca. 5,6 l/min, Douchette pour les dames ca. 2,5 l/min
 - Jet à 7 niveaux de pression
 - Jet à 7 niveaux de température
 - Plage de réglage de la durée du jet 15-20-25 s
 - Les normes sur l'eau potable EN 1717
 - Bouton rotatif: pile bouton CR2032
 - Télécommande: 4x batterie AAA
- Sous réserve de modifications techniques

580 x 370 x 380 (430) mm

Couleurs: .400 .757

Options: .000 .717*

* avec trou latéral pour la raccordement d'eau 19,5 cm en dehors du centre

** seulement en combinaison avec version .000

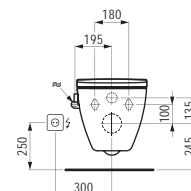
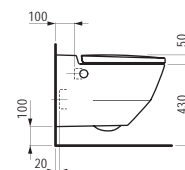
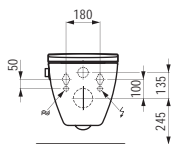
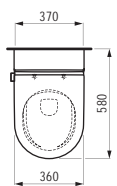

Exécution .000 pour connexions avec les systèmes d'installation standard

894690**

Plaque d'adaptation pour l'installation du WC douche Cleanet avec raccords excentrés de plus de 9 cm

450 x 450 x 25 mm

Couleurs: .000

Options: .000

Exécution .717 pour raccordement d'eau externe de plus de 19.5 cm

H894690

Plaque d'adaptation pour l'installation du WC-douche avec raccords excentrés de plus de 9 cm

450 x 450 x 25 mm

Couleurs: .000

Options: .000

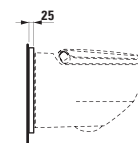
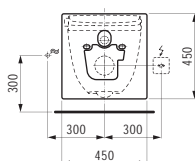

FLORAKIDS

H815031

Lavabo ,nuage'

450 x 410 x 140 mm

Couleurs: .000 .062 .072

Options: .104

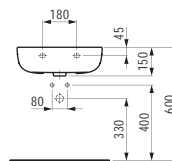
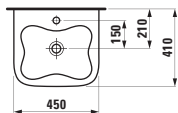

H820031

WC suspendu, à chasse directe, avec bride

520 x 310 x 300 (350) mm

Couleurs: .000

Options: .000

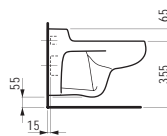
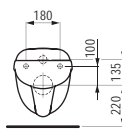
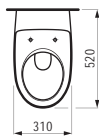

H891030

Siège WC avec abattant, amovible, charnière en acier inoxydable, pour WC suspendu 820031

Couleurs: .300 .061 .071

Options: .000

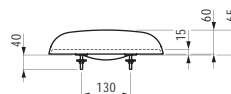
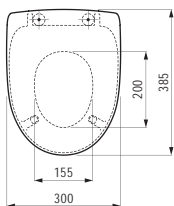

H891031

Siège WC avec abattant, amovible, frein de chute, charnières en acier inoxydable

Couleurs: .300 .061 .071

Options: .000

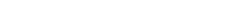

H891032

Siège WC avec abattant ,ergo' sans abattant, amovible, charnière en acier inoxydable

Couleurs: .300 .061 .071

Options: .000

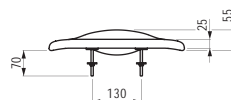
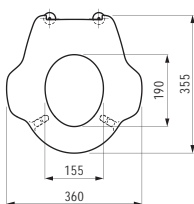

H3116510141111

Mitigeur de lavabo à levier unique, saillie 110 mm, goulot fixe, avec vidage, avec levier vert

Couleurs: .014

Options: .111

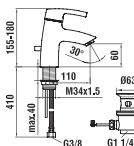

H3116510241111

Mitigeur de lavabo à levier unique, saillie 110 mm, goulot fixe, avec vidage, avec levier rouge

Couleurs: .024

Options: .111

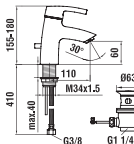

AIDE A LA MOBILITE, PMR

H815542 MODERNA R

Lave-mains

490 x 390 x 145 mm

Couleurs: .000 .018 .037 .049

Options: .104 .109 .142 .156

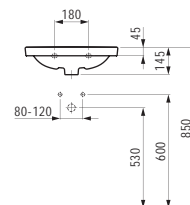
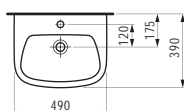

H893902

Siphon encastré avec vanne d'évacuation DN50 et tuyau de trop-plein 110 mm, avec cache blanc en plastique

H821547 MODERNA R

WC suspendu ,liberty', à chasse directe, sans bride, sans barrière

700 x 360 x 345 (450) mm

Couleurs: .000 .018 .037 .049 .400 .757

Options: .000

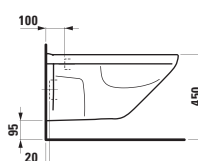
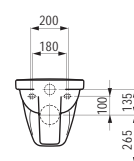
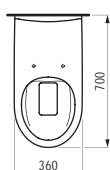

H896542 MODERNA R

Siège WC sans abattant ,slim'

Couleurs: .000

Options: .000

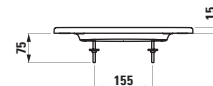
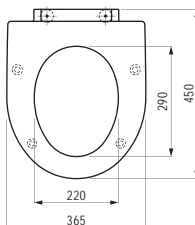

H871540 MODERNA R

Tablette ,liberty'

230 x 320 x 90 mm

Couleurs: .000

Options: .000

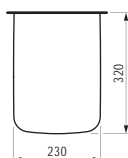

H898951 PRO LIBERTY

Siège WC avec abattant sans abattant ,liberty', sans barrière, avec charnière et tampons ultra-renforcés

Couleurs: .300

Options: .000

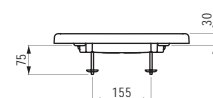
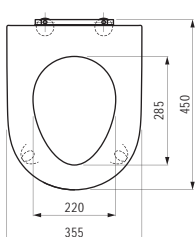

H811950 PRO LIBERTY

Lavabo ,liberty', sans barrière

600 x 550 x 150 mm

Couleurs: .000

Options: .156 .104 .109 .142

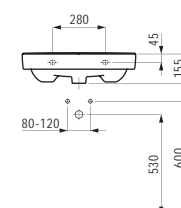
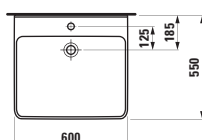

H893902

Siphon encastré avec vanne d'évacuation DN50 et tuyau de trop-plein 110 mm, avec cache blanc en plastique

AIDE A LA MOBILITE, PMR

H811953 PRO LIBERTY

Lavabo ,liberty', sans barrière

650 x 550 x 160 mm

Couleurs: .000

Options: .104

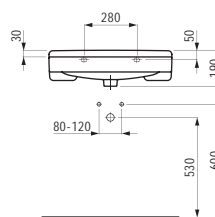
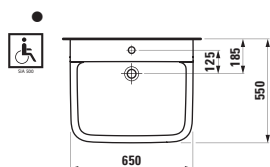

H893902

Siphon encastré avec vanne d'évacuation DN50 et tuyau de trop-plein 110 mm, avec cache blanc en plastique

H821960 PRO LIBERTY

WC suspendu ,liberty', sans bride

700 x 365 x 335 (450) mm

Couleurs: .000

Options: .000

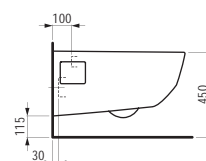
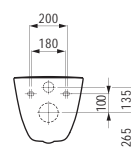
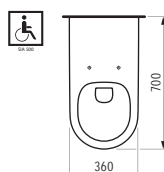

H821954 PRO LIBERTY

WC suspendu ,liberty', sans bride, PMR

700 x 360 x 350 (450) mm

Couleurs: .000 .400 .018 .037

Options: .000

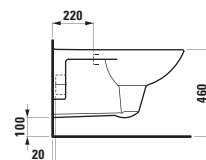
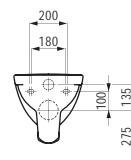
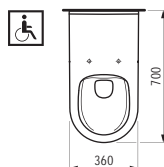

H898950 PRO LIBERTY

Siège WC avec abattant ,liberty', sans barrière, avec charnière et tampons ultra-renforcés

Couleurs: .300

Options: .000

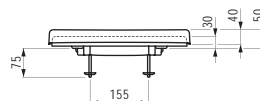
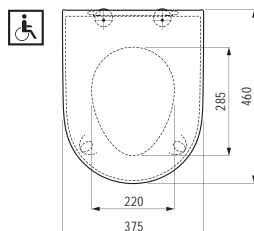

H811478 LIBERTYLINE

Lavabo ,liberty', sans trop-plein et ouverture dans le vidage, sans barrière

800 x 550 x 150 mm

Couleurs: .000

Options: .000

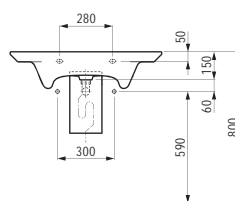
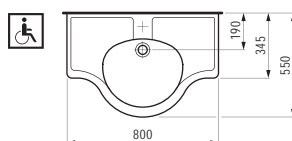

H821470 LIBERTYLINE

WC suspendu ,liberty', à chasse directe, avec bride, sans barrière

700 x 360 x 360 (450) mm

Couleurs: .000

Options: .000

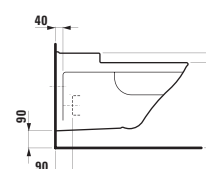
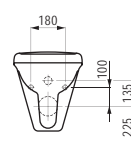
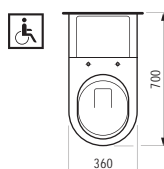

H891470 LIBERTYLINE

Siège WC avec abattant sans abattant ,liberty', amovible, sans barrière

Couleurs: .000

Options: .000

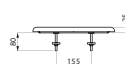
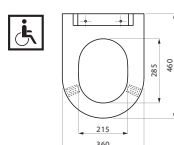

H892470 LIBERTYLINE

Siège WC avec abattant, amovible

Couleurs: .000

Options: .000

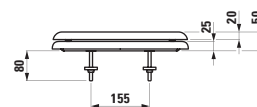
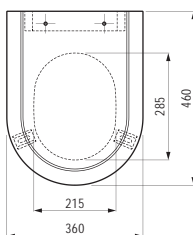

ARTICLES SPÉCIAUX ET ACCESSOIRES EN CÉRAMIQUE

H870433 PALACE/LIVING SQUARE

Étagère murale en céramique sanitaire, recoupable jusqu'à 650 mm

900 x 380 x 35 (100) mm

Couleurs: .000

Options: .000

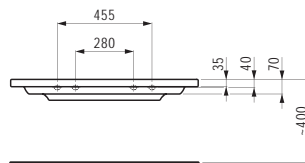
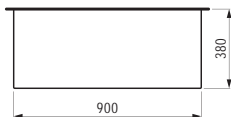

H870434 PALACE/LIVING SQUARE

Étagère murale en céramique sanitaire, recoupable jusqu'à 650 mm

1200 x 380 x 35 (100) mm

Couleurs: .000

Options: .000

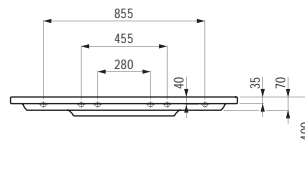
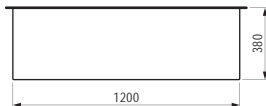

H870435 PALACE/LIVING SQUARE

Étagère murale en céramique sanitaire, recoupable jusqu'à 650 mm

1300 x 380 x 35 (100) mm

Couleurs: .000

Options: .000

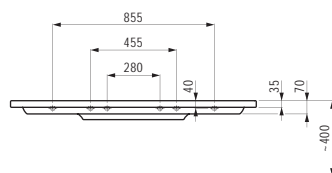
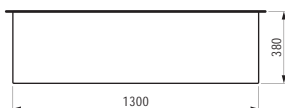

H870436 PALACE/LIVING SQUARE

Étagère murale en céramique sanitaire, recoupable jusqu'à 650 mm

1500 x 380 x 35 (100) mm

Couleurs: .000

Options: .000

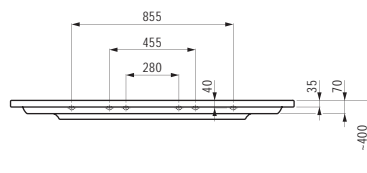

H814671 TALUX

Lavabo à poser sur meuble, tablette à droite

910 x 555 x 55 (185) mm

Couleurs: .000

Options: .104

●

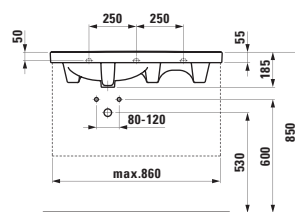
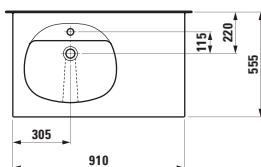

H814672 TALUX

Lavabo à poser sur meuble, tablette à gauche

910 x 555 x 55 (185) mm

Couleurs: .000

Options: .104

●

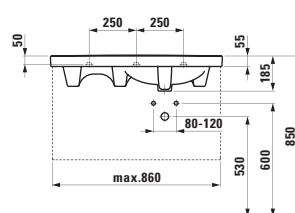
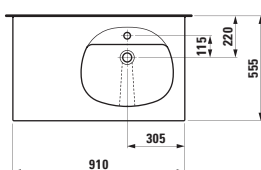

H815160 AROLLA

Lave-mains

480 x 350 x 150 mm

Couleurs: .000

Options: .104 .109

●/○

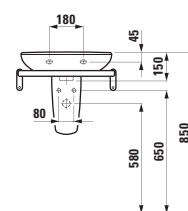
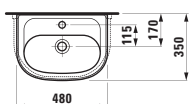

H812161 AROLLA

Lavabo

540 x 450 x 190 mm

Couleurs: .000

Options: .104 .109

●/○

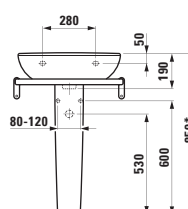
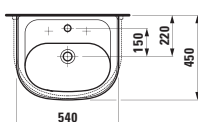

ARTICLES SPÉCIAUX ET ACCESSOIRES EN CÉRAMIQUE

H812162 AROLLA

Lavabo

620 x 510 x 190 mm

Couleurs: .000

Options: .104 .109

●/○

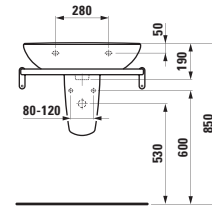
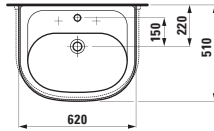

H814166 AROLLA

Lavabo double

950 x 530 x 180 mm

Couleurs: .000

Options: .104 .109

●/○

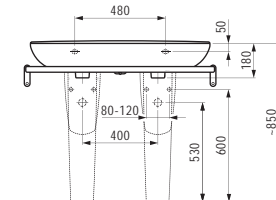
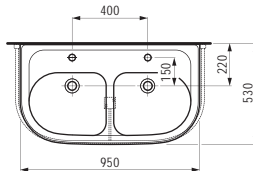

H814168 AROLLA

Lavabo double

1150 x 555 x 190 mm

Couleurs: .000

Options: .104 .109

●/○

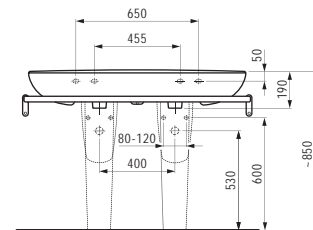
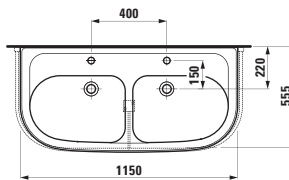

H857600 COLLEGE

Lavabo pour salle de classe,
avec plage de robinetterie, porte-savon

600 x 455 x 225 mm

Couleurs: .000

Options: .000* .104 .503**

*sans trou pour robinet, avec trop-plein

**avec 1 trou pour robinet au milieu du cac,
avec trop-plein

*sans trou pour robinet, avec trop-plein

**avec 1 trou pour robinet au milieu du cac,
avec trop-plein

●

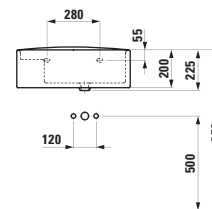
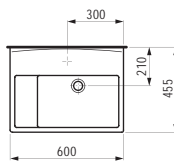

H854211 BERNINA

Évier mural suspendu, avec aspersion sur le bord,
arrivée d'eau intérieure, évacuation intérieure
horizontale avec grille rabattable, chromé

505 x 510 x 710 mm

Couleurs: .000

Options: .000

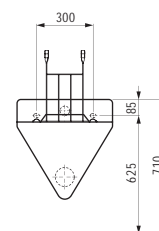
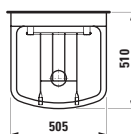

H873680 UNIVERSAL

Porte-balai WC, en céramique sanitaire,
avec balai de cabinet

180 x 90 x 105 mm

Couleurs: .000

Options: .000

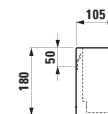

BOUTIQUE

H409000

Élément de tiroir 900, 1 tiroir

900 x 380 x 360 mm

Couleurs: .250 .251

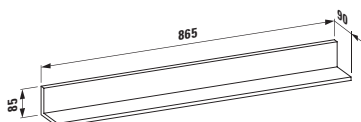
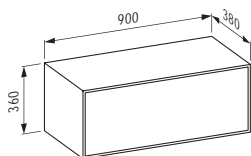

H409241

Étagère intérieure pour élément de tiroir
900 x 380 mm, avec préparation pour prise

865 x 90 x 85 mm

Couleurs: .250 .251

H409003

Élément de tiroir 900, 1 tiroir, avec découpe centrale

900 x 380 x 360 mm

Couleurs: .250 .251

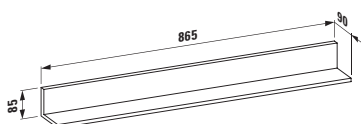
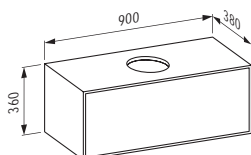

H409241

Étagère intérieure pour élément de tiroir
900 x 380 mm, avec préparation pour prise

865 x 90 x 85 mm

Couleurs: .250 .251

H409010

Élément de tiroir 900, 1 tiroir

900 x 500 x 430 mm

Couleurs: .250 .251

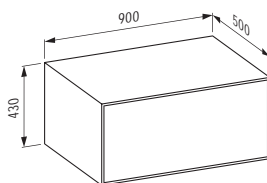

H409242

Étagère intérieure pour élément de tiroir
900 x 500 mm, avec préparation pour prise

865 x 150 x 85 mm

Couleurs: .250 .251

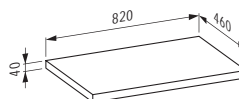

H409230

Plateau pour élément de tiroir
900x500 mm (pour montage au sol)

820 x 460 x 40 mm

Couleurs: .250 .251

H409013

Élément de tiroir 900, 1 tiroir, avec découpe centrale

900 x 500 x 430 mm

Couleurs: .250 .251

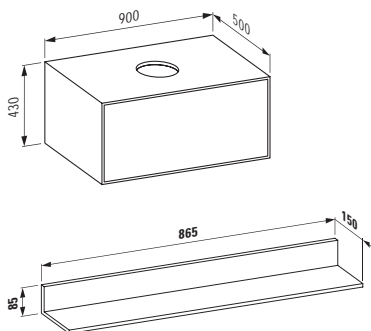

H409242

Étagère intérieure pour élément de tiroir

900 x 500 mm, avec préparation pour prise

865 x 150 x 85 mm

Couleurs: .250 .251

H409030

Élément de tiroir 1200, 1 tiroir

1200 x 380 x 360 mm

Couleurs: .250 .251

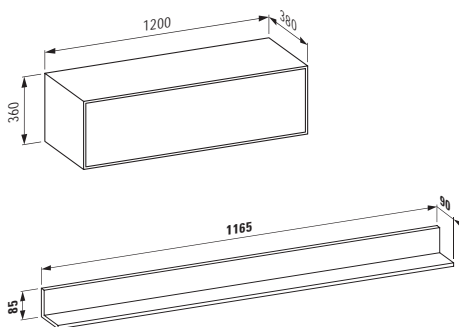

H409245

Étagère intérieure pour élément de tiroir

1200 x 380 mm, avec préparation pour prise

1165 x 90 x 85 mm

Couleurs: .250 .251

H409033

Élément de tiroir 1200, 1 tiroir, avec découpe centrale

1200 x 380 x 360 mm

Couleurs: .250 .251

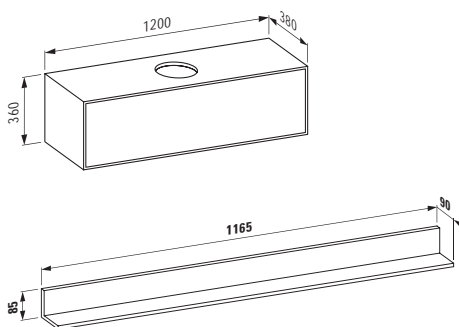

H409245

Étagère intérieure pour élément de tiroir

1200 x 380 mm, avec préparation pour prise

1165 x 90 x 85 mm

Couleurs: .250 .251

BOUTIQUE

H409031

Élément de tiroir 1200, 1 tiroir, avec découpe à gauche

1200 x 380 x 360 mm

Couleurs: .250 .251

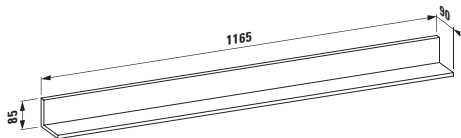
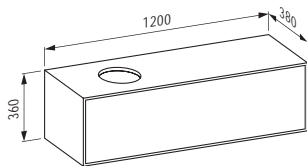

H409245

Étagère intérieure pour élément de tiroir 1200 x 380 mm, avec préparation pour prise

1165 x 90 x 85 mm

Couleurs: .250 .251

H409032

Élément de tiroir 1200, 1 tiroir, avec découpe à droite

1200 x 380 x 360 mm

Couleurs: .250 .251

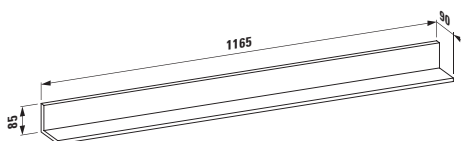
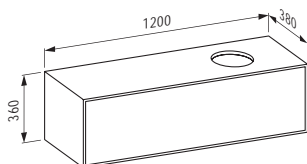

H409245

Étagère intérieure pour élément de tiroir 1200 x 380 mm, avec préparation pour prise

1165 x 90 x 85 mm

Couleurs: .250 .251

H409034

Élément de tiroir 1200, 1 tiroir, avec découpe à droite et à gauche

1200 x 380 x 360 mm

Couleurs: .250 .251

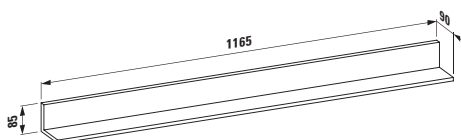
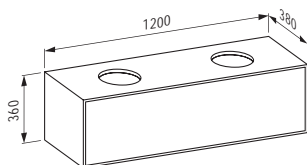

H409245

Étagère intérieure pour élément de tiroir 1200 x 380 mm, avec préparation pour prise

1165 x 90 x 85 mm

Couleurs: .250 .251

H409050

Élément de tiroir 1200, 1 tiroir
1200 x 500 x 430 mm

Couleurs: .250 .251

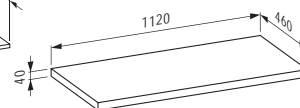
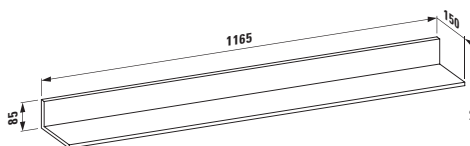
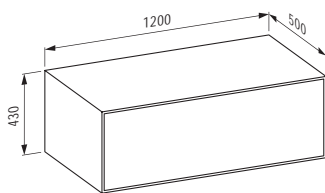

H409246

Étagère intérieure pour élément de tiroir
1200 x 500 mm, avec préparation pour prise
1165 x 150 x 85 mm

Couleurs: .250 .251

H409235

Plateau pour élément de tiroir
1200x500 mm (pour montage au sol)
1120 x 460 x 40 mm

Couleurs: .250 .251

H409053

Élément de tiroir 1200, 1 tiroir, avec découpe centrale
1200 x 500 x 430 mm

Couleurs: .250 .251

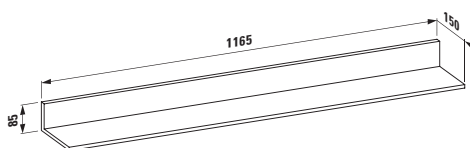
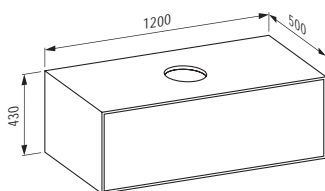

H409246

Étagère intérieure pour élément de tiroir
1200 x 500 mm, avec préparation pour prise
1165 x 150 x 85 mm

Couleurs: .250 .251

H409051

Élément de tiroir 1200, 1 tiroir,
avec découpe à gauche
1200 x 500 x 430 mm

Couleurs: .250 .251

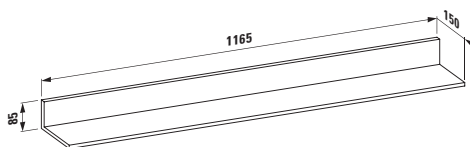
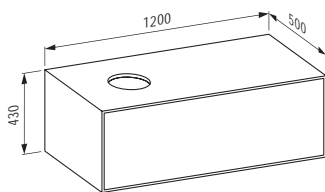

H409246

Étagère intérieure pour élément de tiroir
1200 x 500 mm, avec préparation pour prise
1165 x 150 x 85 mm

Couleurs: .250 .251

BOUTIQUE

H409052

Élément de tiroir 1200, 1 tiroir, avec découpe à droite
1200 x 500 x 430 mm

Couleurs: .250 .251

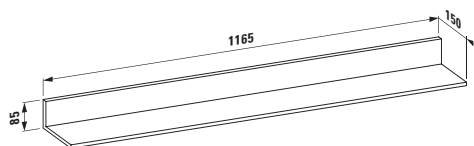
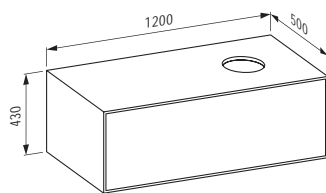

H409246

Étagère intérieure pour élément de tiroir
1200 x 500 mm, avec préparation pour prise
1165 x 150 x 85 mm

Couleurs: .250 .251

H409054

Élément de tiroir 1200, 1 tiroir,
avec découpe à droite et à gauche
1200 x 500 x 430 mm

Couleurs: .250 .251

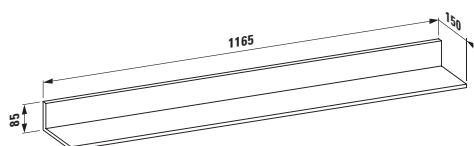
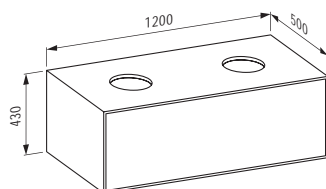

H409246

Étagère intérieure pour élément de tiroir
1200 x 500 mm, avec préparation pour prise
1165 x 150 x 85 mm

Couleurs: .250 .251

H409220

Plan de toilette, sur mesure, 600-2200 mm,
80/120 mm d'épaisseur
(à commander via formulaire de commande)

600-2200 x 500 x 80/120 mm

Couleurs: .250 .251

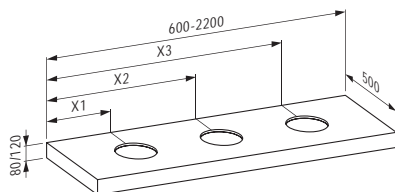

H409200

Système de rangement pour tiroir, petit
195 x 250 x 55 mm

Couleurs: .250 .251

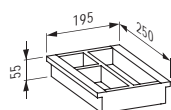

H409201

Système de rangement pour tiroir, grand
275 x 250 x 55 mm

Couleurs: .250 .251

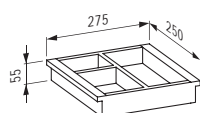

H409131

Armoire haute, 1 porte, charnières à gauche ou à droite, avec 4 tablettes en bois

300 x 300 x 1800 mm

Couleurs: .250 .251

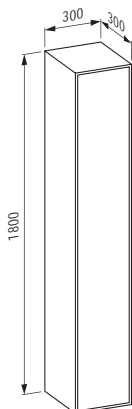

H409151

Armoire mi-haute, 1 porte, charnières à gauche ou à droite, avec 2 tablettes en bois

300 x 300 x 900 mm

Couleurs: .250 .251

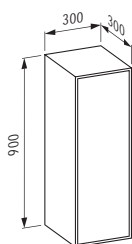

H409170

Armoire mi-haute, façade ouverte

300 x 300 x 900 mm

Couleurs: .250 .251

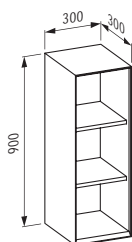

H409100

Élément d'étagère ouvert

300 x 380 x 360 mm

Couleurs: .250 .251

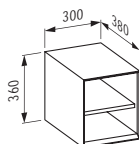

H409101

Élément d'étagère ouvert

300 x 500 x 430 mm

Couleurs: .250 .251

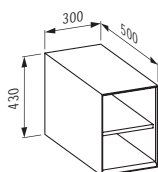

H492985

Module de prise, IP 44, compatible avec compartiment pour tiroir en forme L 409241, 409242, 409245, 409246

180 x 110 x 60 mm

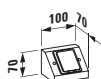

H490950 CASE

Porte-serviettes pour meuble, 270 mm

270 x 60 x 15 mm

Couleurs: .104 .105 .106



BOUTIQUE

H490951 CASE

Porte-serviettes pour meuble, 320 mm

320 x 60 x 15 mm

Couleurs: .104 .105 .106



H490952 CASE

Porte-serviettes pour meuble, 400 mm





400 x 60 x 15 mm

Couleurs: .104 .105 .106



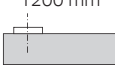







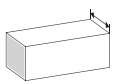

Miroirs et placards de toilette avec
miroir adaptés voir chapitre
FRAME 25 / LEELO.

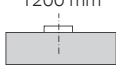
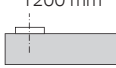









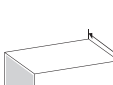

COMBINAISONS BOUTIQUE

 380 mm	 900 mm H409003	 1200 mm H409033	 1200 mm H409031	 1200 mm H409032	 1200 mm H409034
SONAR  H812340/1 340 x 340 mm  H812342/3 410 x 365 mm  H816341 410 x 420 mm  H816342 600 x 420 mm  H816347 1000 x 420 mm					
KARTELL BY LAUFEN  H815331 460 x 460 mm  H810332 500 x 460 mm  H810333 600 x 460 mm  H810334 600 x 460 mm  H810335 600 x 460 mm  H810338 900 x 460 mm  H810339 900 x 460 mm					
VAL  H811281 400 x 425 mm  H815281 400 x 425 mm  H810282 550 x 420 mm  H817285 600 x 310 mm					

● lavabo peut être combiné avec un meuble











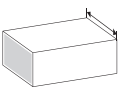

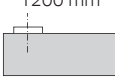

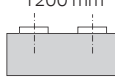





COMBINAISONS BOUTIQUE

 380 mm	 900 mm H409003	 1200 mm H409033	 1200 mm H409031	 1200 mm H409032	 1200 mm H409034
VAL  H810283 600 x 420 mm  H810284 650 x 420 mm  H810285 750 x 420 mm  H810287 950 x 420 mm	●	●	●	●	
INO  H816300 450 x 410 mm  H816302 560 x 450 mm	●	●	●	●	●

 500 mm	 900 mm H409013	 1200 mm H409053	 1200 mm H409051	 1200 mm H409052	 1200 mm H409054
SONAR  H816341 410 x 420 mm  H816342 600 x 420 mm  H816347 1000 x 420 mm  H812340/1 340 x 340 mm  H812342/3 410 x 365 mm  H812348/9 1000 x 370 mm	●	●	●	●	●











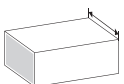



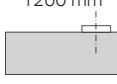
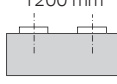





● lavabo peut être combiné avec un meuble

COMBINAISONS BOUTIQUE

 500 mm	 900 mm H409013	 1200 mm H409053	 1200 mm H409051	 1200 mm H409052	 1200 mm H409054
LIVING SAPHIRKERAMIK  H811433 360 x 360 mm  H811434 600 x 340 mm  H811435 380 x 380 mm					
PALOMBA COLLECTION  H816801 900 x 420 mm  H816802 520 x 380 mm  H816803 600 x 400 mm					
VAL  H816280 450 x 420 mm  H816282 550 x 420 mm  H816283 600 x 420 mm  H816284 650 x 420 mm  H816285 750 x 420 mm  H816287 950 x 420 mm  H812281 500 x 400 mm  H816288 530 x 400 mm  H812282 550 x 360 mm  H817281 550 x 360 mm					

● lavabo peut être combiné avec un meuble

COMBINAISONS BOUTIQUE

 500 mm	 900 mm H409013	 1200 mm H409053	 1200 mm H409051	 1200 mm H409052	 1200 mm H409054
KARTELL BY LAUFEN					
 H812331 420 x 420 mm	●	●	●	●	●
 H815331 460 x 460 mm	●	●	●	●	●
 H816332 500 x 460 mm	●	●	●	●	
 H816333 600 x 460 mm	●	●	●	●	
 H810334 600 x 460 mm	●	●	●	●	
 H810335 600 x 460 mm	●	●	●	●	
 H812332 750 x 350 mm	●	●	●	●	
 H810338 900 x 460 mm		●	●	●	
 H810339 900 x 460 mm		●	●	●	
INO					
 H816300 450 x 410 mm	●	●	●	●	●
 H816302 560 x 450 mm	●	●	●	●	●
 H812300 350 x 360 mm	●	●	●	●	●
 H812302 500 x 360 mm	●	●	●	●	●
 H817301 350 x 365 mm	●	●	●	●	●
 H817302 500 x 365 mm	●	●	●	●	●

● lavabo peut être combiné avec un meuble

H410950

Plan de toilette, 900 mm,
sans découpe, 13 mm d'épaisseur

870 x 520 x 13 (48) mm

Couleurs: .100 .101 .103

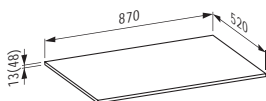

H410953

Plan de toilette, 900 mm,
avec découpe centrale, 13 mm d'épaisseur

870 x 520 x 13 (48) mm

Couleurs: .100 .101 .103

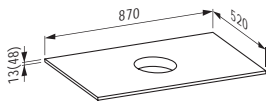

H411000

Plan de toilette, 1200 mm,
sans découpe, 13 mm d'épaisseur

1170 x 520 x 13 (48) mm

Couleurs: .100 .101 .103

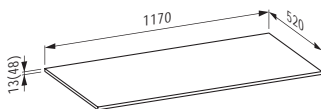

H411003

Plan de toilette, 1200 mm,
avec découpe centrale, 13 mm d'épaisseur

1170 x 520 x 13 (48) mm

Couleurs: .100 .101 .103

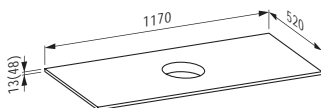

H411001

Plan de toilette, 1200 mm,
avec découpe à gauche, 13 mm d'épaisseur

1170 x 520 x 13 (48) mm

Couleurs: .100 .101 .103

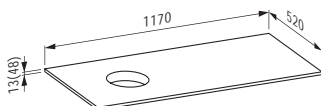

H411002

Plan de toilette, 1200 mm,
avec découpe à droite, 13 mm d'épaisseur

1170 x 520 x 13 (48) mm

Couleurs: .100 .101 .103

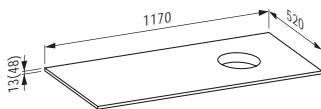

H411004

Plan de toilette, 1200 mm, avec découpe à gauche et
à droite, 13 mm d'épaisseur

1170 x 520 x 13 (48) mm

Couleurs: .100 .101 .103

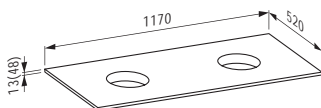

H411050

Plan de toilette, 1600 mm,
sans découpe, 13 mm d'épaisseur

1580 x 520 x 13 (48) mm

Couleurs: .100 .101 .103

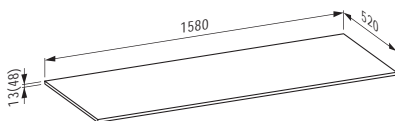

H411053

Plan de toilette, 1600mm,
avec découpe centrale, 13 mm d'épaisseur

1580 x 520 x 13 (48) mm

Couleurs: .100 .101 .103

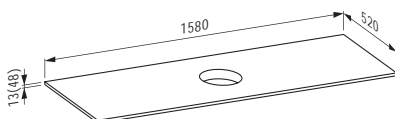

H411051

Plan de toilette, 1600 mm,
avec découpe à gauche, 13 mm d'épaisseur

1580 x 520 x 13 (48) mm

Couleurs: .100 .101 .103

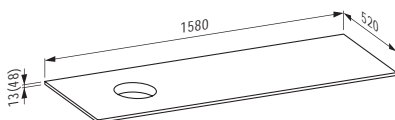

SPACE

H411052

Plan de toilette, 1600 mm, avec découpe à droite, 13 mm d'épaisseur

1580 x 520 x 13 (48) mm

Couleurs: .100 .101 .103

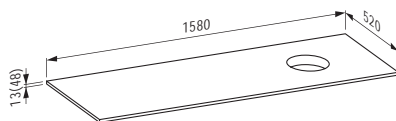

H411054

Plan de toilette, 1600 mm, avec découpe à gauche et à droite, 13 mm d'épaisseur

1580 x 520 x 13 (48) mm

Couleurs: .100 .101 .103

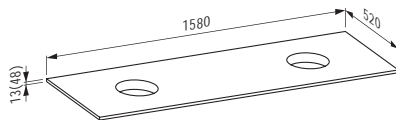

H411080

Plan de toilette, sur mesure, 600-2200 mm, 13 mm d'épaisseur

(à commander via formulaire de commande)

600-2200 x 520 x 13 (48) mm

Couleurs: .100 .101 .103

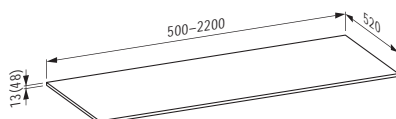

H411090

Plan de toilette, sur mesure 600-2200 mm, 100 mm d'épaisseur

(à commander via formulaire de commande)

600-2200 x 520 x 100 mm

Couleurs: .100 .101 .103

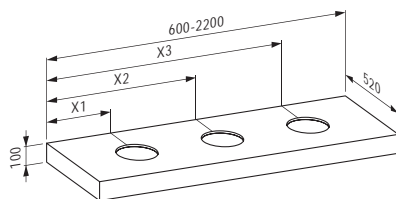

H411101

Élément de tiroir, 450 mm, 1 tiroir

435 x 495 (520) x 250 mm

Couleurs: .100 .101 .103 .999

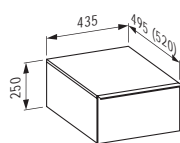

H411131

Élément de tiroir, 600 mm, 1 tiroir

585 x 496 (520) x 250 mm

Couleurs: .100 .101 .103 .999

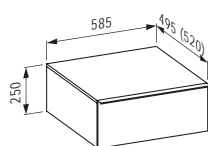

H411161

Élément de tiroir, 800 mm, 1 tiroir

790 x 497 (520) x 250 mm

Couleurs: .100 .101 .103 .999

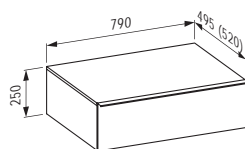

H411192

Trolley, 2 tiroirs

535 x 498 (520) x 580 mm

Couleurs: .100 .101 .103 .999

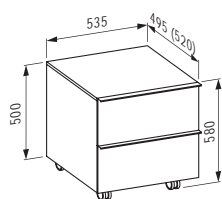

H410900

Armoire haute à façade ouverte, 4 étagères

300 x 295 x 1700 mm

Couleurs: .100 .101 .103 .999

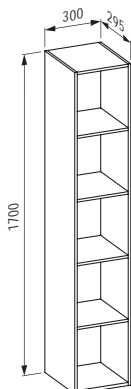

H410901

Armoire haute à façade miroir, charnières à gauche ou à droite, 4 étagères

300 x 300 x 1700 mm

Couleurs: .100 .101 .103 .999

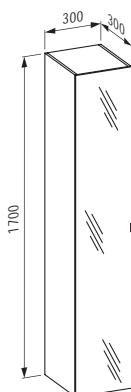

H410905

Armoire haute ,slim' à façade ouverte, 4 étagères

150 x 295 x 1700 mm

Couleurs: .100 .101 .103 .999

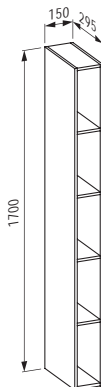

H411220

Jeu de pieds réglables (2 pièces), hauteur 275 mm, surface en aluminium anodisé

80 x 80 x 275 mm

Couleurs: .105 .106

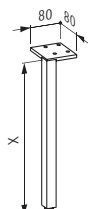

H495400

Compartment de rangement ,petit' pour meuble sious lavabo, laqué blanc mat

200 x 245 x 45 mm

Couleurs: .631

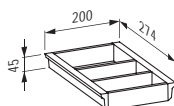

SPACE

H495402

Compartment de rangement ,petit' pour tiroir et caisson à roulettes, laqué blanc mat

200 x 325 x 45 mm

Couleurs: .631

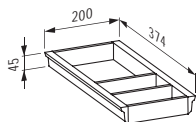

H495404

Compartment de rangement ,grand' pour meuble sious lavabo, laqué blanc mat

320 x 245 x 45 mm

Couleurs: .631

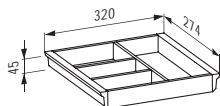

H495406

Compartment de rangement ,grand' pour tiroir et caisson à roulettes, laqué blanc mat

320 x 325 x 45 mm

Couleurs: .631

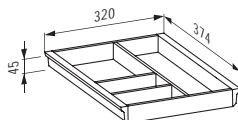

H490950 CASE

Porte-serviettes pour meuble, 270 mm

270 x 60 x 15 mm

Couleurs: .104 .105 .106



H490951 CASE

Porte-serviettes pour meuble, 320 mm

320 x 60 x 15 mm

Couleurs: .104 .105 .106



H490952 CASE

Porte-serviettes pour meuble, 400 mm

400 x 60 x 15 mm

Couleurs: .104 .105 .106



Plus de meubles SPACE peuvent être trouvés dans les chapitres VAL. Miroirs et placards de toilette avec miroir adaptés voir chapitre FRAME 25 / LEELO.

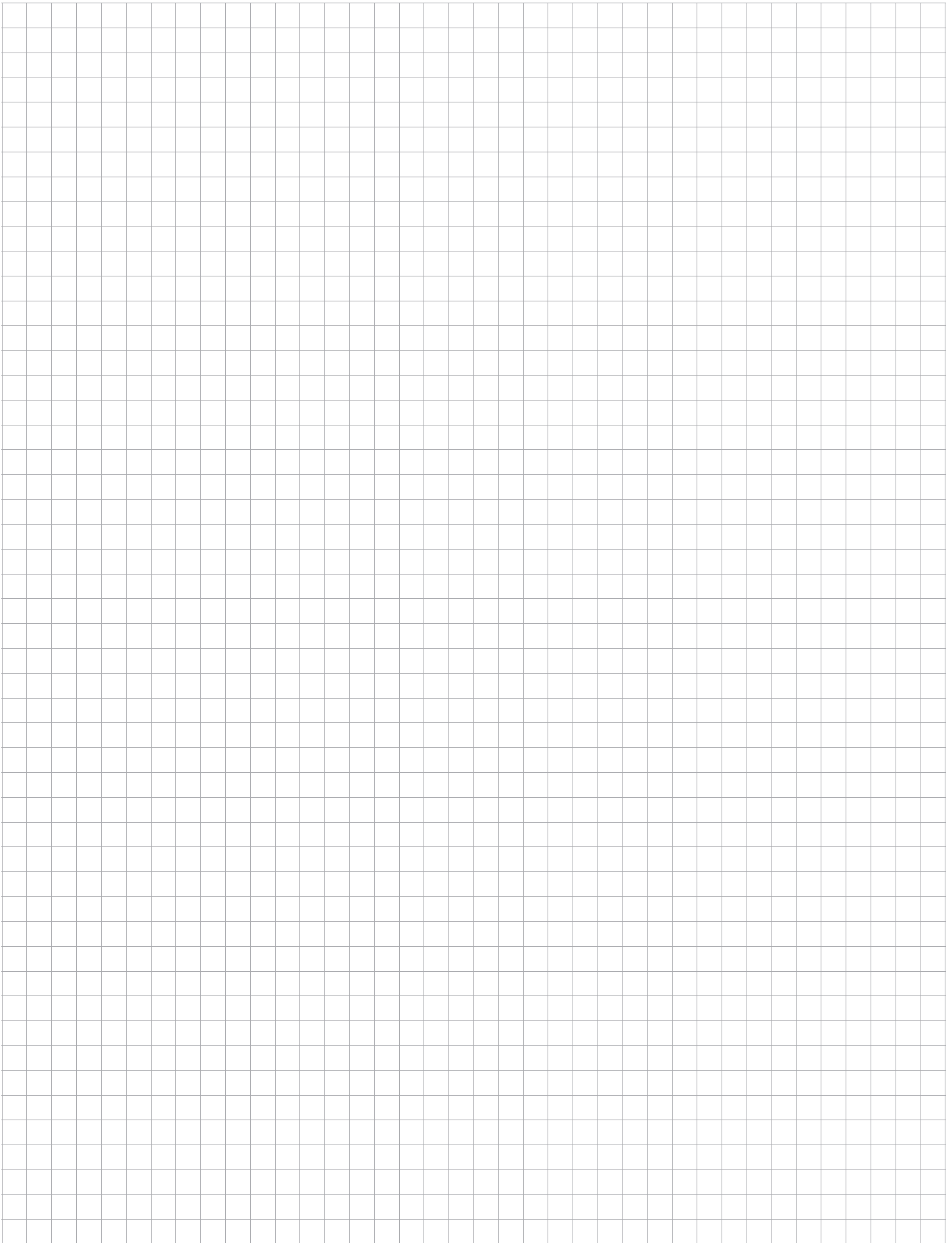

COMBINAISONS SPACE

	870 mm	1170 mm	1170 mm	1170 mm	1170 mm
	H410953	H411003	H411001	H411002	H411004

KARTEL BY LAUFEN

	H812331 420 x 420 mm	●/C	●/GD	●/GD	●/GD	
	H815331 460 x 460 mm	●/C	●/GD	●/GD	●/GD	●/GD
	H810334/5 600 x 460 mm	●/C	●/GD	●/GD	●/GD	
	H816332 500 x 460 mm	●/C	●/GD	●/GD	●/GD	
	H816333 600 x 460 mm		●/GD			
	H810338 900 x 460 mm		●/GD	●/GD	●/GD	
	H810339 900 x 460 mm		●/GD	●/GD	●/GD	
	H813332 1200 x 460 mm					
	H812332 750 x 350 mm		●/GD	●/GD	●/GD	

LIVING SAPHIRKERAMIK/SQUARE

	H811433 360 x 360 mm	●/C	●/C	●/GD	●/GD	●/GD
	H811435 380 x 380 mm	●/C	●/C	●/GD	●/GD	●/GD
	H811434 600 x 340 mm	●/C	●/C	●/GD	●/GD	

VAL

	H816280 450 x 420 mm					
	H816282 550 x 420 mm					
	H816283 600 x 420 mm	●/C	●/C	●/GD	●/GD	
	H816284 650 x 420 mm					
	H816285 750 x 420 mm		●/C			
	H813281 400 x 425 mm	●/C	●/GD	●/GD	●/GD	●/GD
	H812281 500 x 400 mm	●/C	●/C	●/GD	●/GD	
	H816288 530 x 400 mm	●/C	●/C	●/GD	●/GD	
	H812282 550 x 360 mm	●/C	●/GD	●/GD	●/GD	
	H817281 550 x 360 mm	●/C	●/GD	●/GD	●/GD	

● peut être combiné avec un plan de toilette
C élément à tiroir peut être installé au centre

G peut être combiné avec un élément à tiroir gauche (1 ou 2 tiroirs)
D peut être combiné avec un élément à tiroir droite (1 ou 2 tiroirs)

COMBINAISONS SPACE

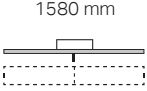
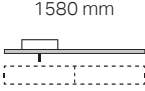
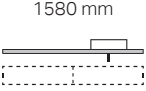
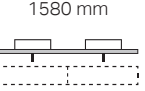
 <p>1580 mm</p> <p>H411053</p>	 <p>1580 mm</p> <p>H411051</p>	 <p>1580 mm</p> <p>H411052</p>	 <p>1580 mm</p> <p>H411054</p>
●/GD	●/GD	●/GD	●/GD
●/GD	●/GD	●/GD	●/GD
●/GD	●/GD	●/GD	●/GD
●/GD	●/GD	●/GD	●/GD
●/GD	●/GD	●/GD	●/GD
●/GD	●/GD	●/GD	●/GD
●/GD	●/GD	●/GD	●/GD
●/GD	●/GD	●/GD	●/GD
●/C	●/GD	●/GD	●/GD
●/GD	●/GD	●/GD	●/GD
●/GD	●/GD	●/GD	●/GD
●/GD	●/GD	●/GD	●/GD
●/GD	●/GD	●/GD	●/GD
●/GD	●/GD	●/GD	●/GD
●/GD	●/GD	●/GD	●/GD
●/GD	●/GD	●/GD	●/GD

COMBINAISONS SPACE



H410953

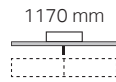

H411003

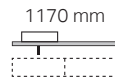

H411001

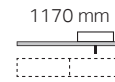

H411002

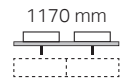

H411004

PALOMBA COLLECTION



H816801
900 x 420 mm

●/C

●/C

●/GD

●/GD



H816802
520 x 380 mm

●/C

●/C

●/GD

●/GD



H816803
600 x 400 mm

●/C

●/C

●/GD

●/GD

INO



H812300
350 x 360 mm

●/C

●/GD

●/GD

●/GD

●/GD



H812302
500 x 360 mm

●/C

●/GD

●/GD

●/GD

●/GD



H816300
450 x 410 mm

●/C

●/GD

●/GD

●/GD

●/GD



H816302
560 x 450 mm

●/C

●/GD

●/GD

●/GD

●/GD



H817301
350 x 365 mm

●/C

●/GD

●/GD

●/GD

●/GD



H817302
500 x 365 mm

●/C

●/GD

●/GD

●/GD

LIVING CITY



H817432
500 x 460 mm

●/C

●/GD

●/GD

●/GD



H817434
600 x 460 mm

●/C

●/GD

●/GD

●/GD



H817437
800 x 460 mm

●/C

●/GD

●/GD

●/GD



H818438
1000 x 460 mm

●/GD

●/GD

●/GD

LAUFEN PRO



H812962
420 x 420 mm

●/C

●/GD

●/GD

●/GD

●/GD



H812964
520 x 390 mm

●/C

●/GD

●/GD

●/GD

●/GD

● peut être combiné avec un plan de toilette
M élément à tiroir peut être installé au centre

L peut être combiné avec un élément à tiroir gauche (1 ou 2 tiroirs)
R peut être combiné avec un élément à tiroir droite (1 ou 2 tiroirs)

 H411053	 H411051	 H411052	 H411054
<ul style="list-style-type: none"> ●/GD ●/GD ●/GD 	<ul style="list-style-type: none"> ●/GD ●/GD ●/GD 	<ul style="list-style-type: none"> ●/GD ●/GD ●/GD 	<ul style="list-style-type: none"> ●/GD ●/GD
<ul style="list-style-type: none"> ●/GD ●/GD ●/GD ●/GD ●/GD ●/GD 	<ul style="list-style-type: none"> ●/GD ●/GD ●/GD ●/GD ●/GD ●/GD 	<ul style="list-style-type: none"> ●/GD ●/GD ●/GD ●/GD ●/GD ●/GD 	<ul style="list-style-type: none"> ●/GD ●/GD ●/GD ●/GD ●/GD ●/GD
<ul style="list-style-type: none"> ●/GD ●/GD ●/GD ●/GD 	<ul style="list-style-type: none"> ●/GD ●/GD ●/GD ●/GD 	<ul style="list-style-type: none"> ●/GD ●/GD ●/GD ●/GD 	<ul style="list-style-type: none"> ●/GD ●/GD
<ul style="list-style-type: none"> ●/GD ●/GD 	<ul style="list-style-type: none"> ●/GD ●/GD 	<ul style="list-style-type: none"> ●/GD ●/GD 	<ul style="list-style-type: none"> ●/GD ●/GD

CASE

H405110

Plan de toilette, 600 mm, sans découpe

595 x 520 x 80 mm

Couleurs: .463 .519 .548

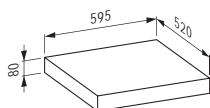

H405111

Plan de toilette, 600 mm, avec découpe centrale

595 x 520 x 80 mm

Couleurs: .463 .519 .548

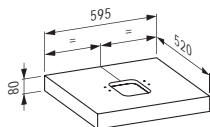

H405120

Plan de toilette, 800 mm, sans découpe

790 x 520 x 80 mm

Couleurs: .463 .519 .548

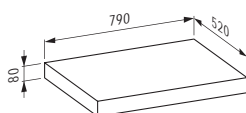

H405121

Plan de toilette, 800 mm, avec découpe centrale

790 x 520 x 80 mm

Couleurs: .463 .519 .548

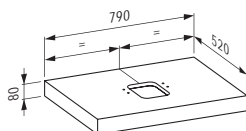

H405130

Plan de toilette, 900 mm, sans découpe

895 x 520 x 80 mm

Couleurs: .463 .519 .548

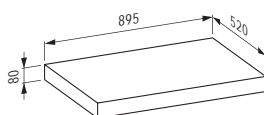

H405131

Plan de toilette, 900 mm, avec découpe centrale

895 x 520 x 80 mm

Couleurs: .463 .519 .548

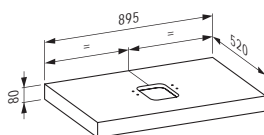

H405140

Plan de toilette, 1200 mm, sans découpe

1190 x 520 x 80 mm

Couleurs: .463 .519 .548

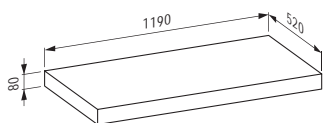

H405141

Plan de toilette, 1200 mm, avec découpe centrale

1190 x 520 x 80 mm

Couleurs: .463 .519 .548

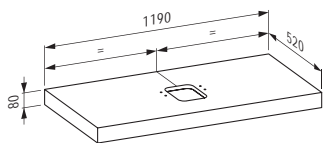

H405142

Plan de toilette, 1200 mm, avec découpe à gauche

1190 x 520 x 80 mm

Couleurs: .463 .519 .548

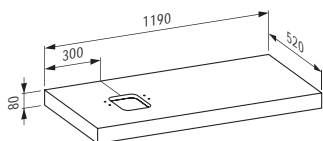

H405143

Plan de toilette, 1200 mm, avec découpe à droite

1190 x 520 x 80 mm

Couleurs: .463 .519 .548

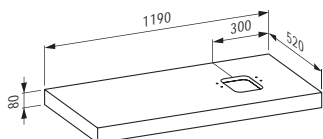

H405144

Plan de toilette, 1200 mm,
avec découpe à gauche et à droite

1190 x 520 x 80 mm

Couleurs: .463 .519 .548

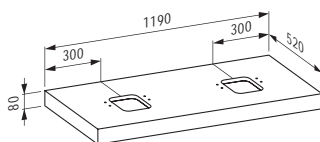

H405150

Plan de toilette, 1600 mm, sans découpe

1580 x 520 x 80 mm

Couleurs: .463 .519 .548

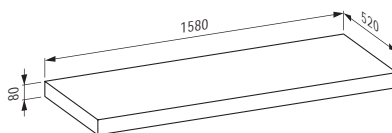

H405151

Plan de toilette, 1600 mm, avec découpe centrale

1580 x 520 x 80 mm

Couleurs: .463 .519 .548

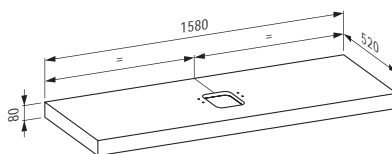

H405152

Plan de toilette, 1600 mm, avec découpe à gauche

1580 x 520 x 80 mm

Couleurs: .463 .519 .548

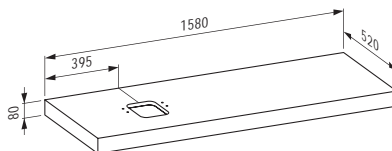

H405153

Plan de toilette, 1600 mm, avec découpe à droite

1580 x 520 x 80 mm

Couleurs: .463 .519 .548

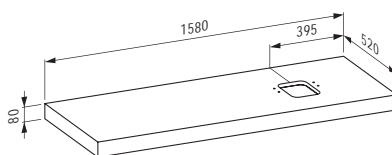

H405154

Plan de toilette, 1600 mm,
avec découpe à gauche et à droite

1580 x 520 x 80 mm

Couleurs: .463 .519 .548

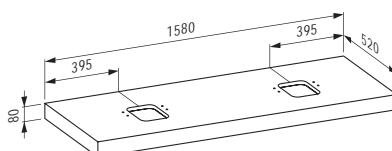

H405160

Plan de toilette, 1800 mm, sans découpe

1785 x 520 x 80 mm

Couleurs: .463 .519 .548

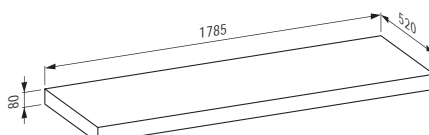

H405161

Plan de toilette, 1800 mm, avec découpe centrale

1785 x 520 x 80 mm

Couleurs: .463 .519 .548

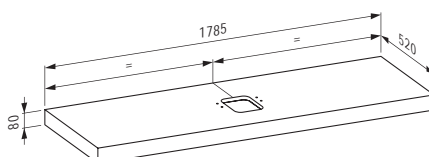

H405162

Plan de toilette, 1800 mm, avec découpe à gauche

1785 x 520 x 80 mm

Couleurs: .463 .519 .548

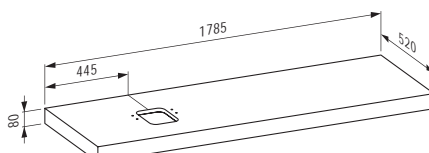

CASE

H405163

Plan de toilette, 1800 mm, avec découpe à droite

1785 x 520 x 80 mm

Couleurs: .463 .519 .548

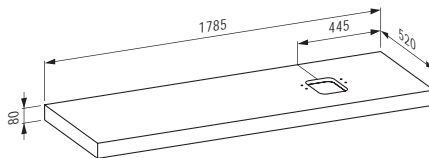

H405164

Plan de toilette, 1800 mm, avec découpe à gauche et à droite

1785 x 520 x 80 mm

Couleurs: .463 .519 .548

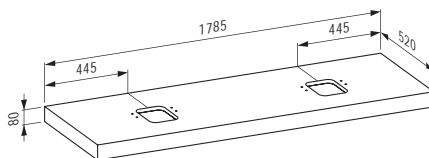

H405170

Plan de toilette, sur mesure, 500-2200 mm
(à commander via formulaire de commande)

500-2200 x 520 x 80 mm

Couleurs: .463 .519 .548

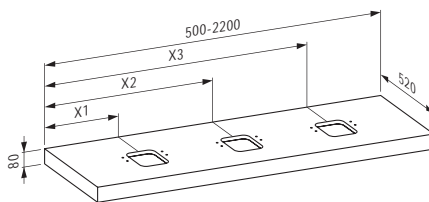

H405212

Élément de tiroir, 600 mm, avec un tiroir

595 x 520 x 230 mm

Couleurs: .463 .519 .548

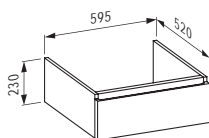

H405222

Élément de tiroir, 800 mm, avec un tiroir

790 x 520 x 230 mm

Couleurs: .463 .519 .548

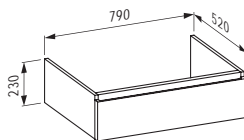

H405232

Élément de tiroir, 900 mm, avec un tiroir

895 x 520 x 230 mm

Couleurs: .463 .519 .548

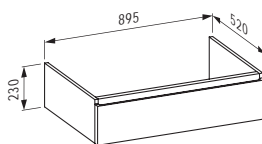

H405214

Élément de tiroir, 600 mm, avec deux tiroirs

595 x 520 x 450 mm

Couleurs: .463 .519 .548

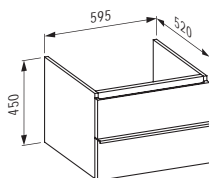

H405224

Élément de tiroir, 800 mm, avec deux tiroirs

790 x 520 x 450 mm

Couleurs: .463 .519 .548

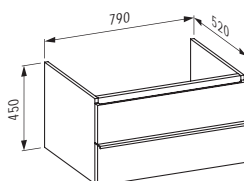

H405234

Élément de tiroir, 900 mm, avec deux tiroirs

895 x 520 x 230 mm

Couleurs: .463 .519 .548

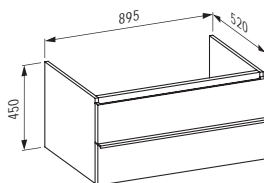

H402021

Armoire haute, 1 porte,
4 tablettes en verre, charnières à gauche

350 x 335 x 1650 mm

Couleurs: .463 .475 .519 .548 .999

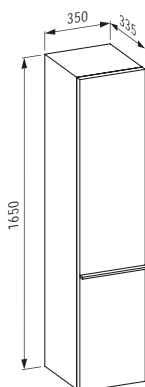

H402022

Armoire haute, 1 porte,
4 tablettes en verre, charnières à droite

350 x 335 x 1650 mm

Couleurs: .463 .475 .519 .548 .999

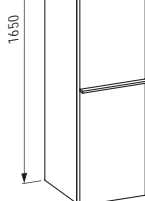

H402011

Armoire mi-haute, avec 2 tablettes en verre,
charnières à gauche

350 x 335 x 1000 mm

Couleurs: .463 .475 .519 .548 .999

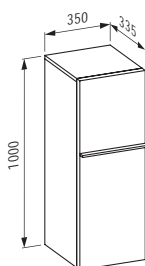

H402012

Armoire mi-haute, avec 2 tablettes en verre,
charnières à droite

350 x 335 x 1000 mm

Couleurs: .463 .475 .519 .548 .999

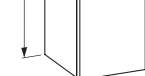

H402051

Trolley avec tiroir et tiroir intérieur supplémentaire

460 x 385 x 505 mm

Couleurs: .463 .475 .519 .548 .999

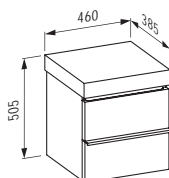

H483091

Jeu de pieds réglables (2 pièces), hauteur 165 mm,
surface en aluminium anodisé

80 x 80 x 165 mm

Couleurs: .004

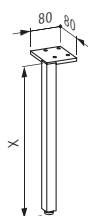

H483092

Jeu de pieds réglables (2 pièces), hauteur 355 mm,
surface en aluminium anodisé

80 x 80 x 355 mm

Couleurs: .004



H483094

Jeu de pieds réglables (2 pièces), hauteur 337 mm,
surface en aluminium anodisé

80 x 80 x 337 mm

Couleurs: .004

H483095

Jeu de pieds réglables (2 pièces), hauteur 370 mm,
surface en aluminium anodisé

80 x 80 x 370 mm

Couleurs: .004

CASE

H490950

Porte-serviettes pour meuble, 270 mm

270 x 60 x 15 mm

Couleurs: .104 .105 .106



H490951

Porte-serviettes pour meuble, 320 mm

320 x 60 x 15 mm

Couleurs: .104 .105 .106



H490952

Porte-serviettes pour meuble, 400 mm

400 x 60 x 15 mm







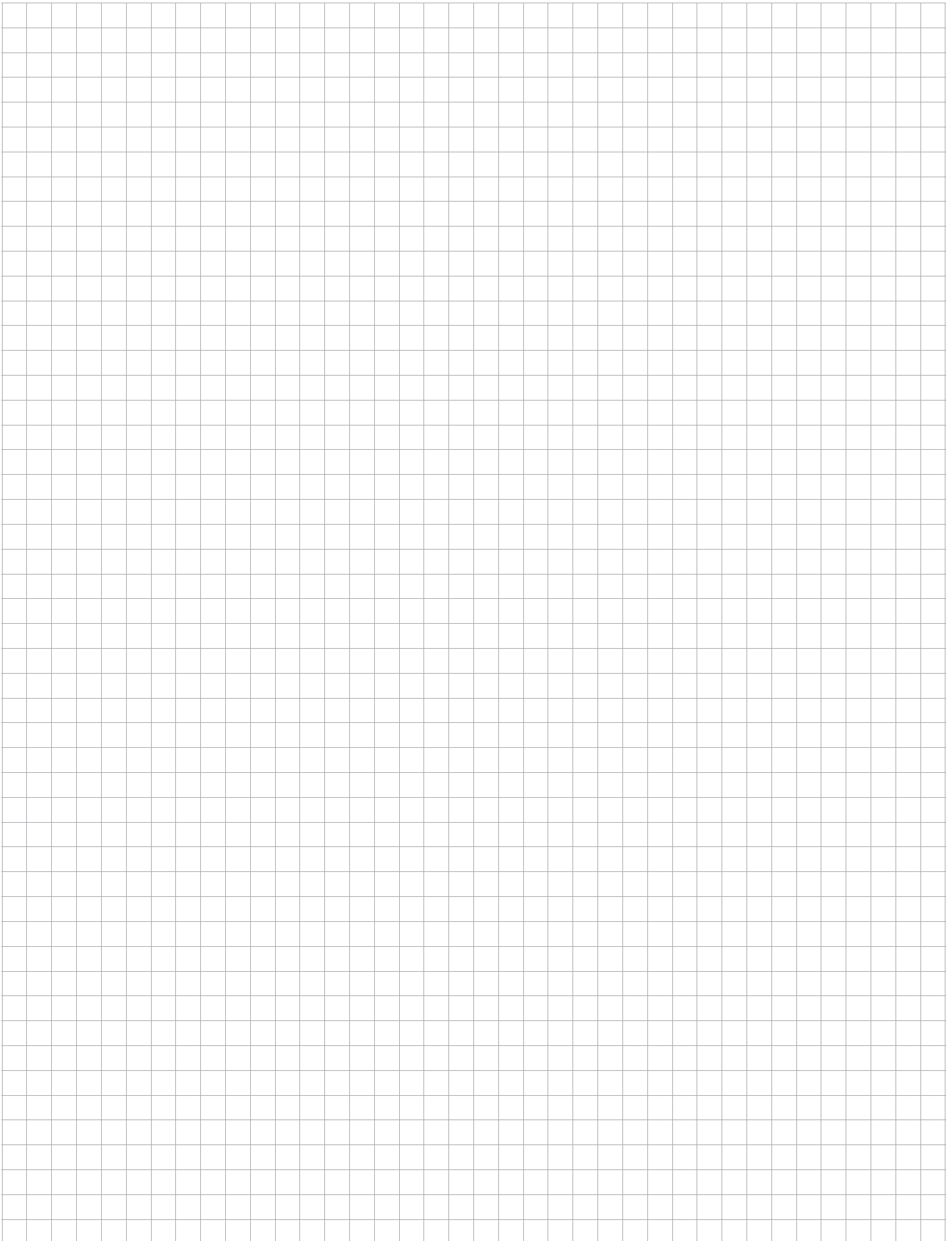















Couleurs: .104 .105 .106



Plus de meubles CASE peuvent être
trouvés dans les chapitres LIVING et
PALACE.



COMBINAISONS CASE

COMBINAISONS CASE		600 mm	800 mm	900 mm	1200 mm	1200 mm	1200 mm	1200 mm
								
		H405111	H405121	H405131	H405141	H405144	H405142	H405143
PALOMBA COLLECTION								
	H816801 900 × 420 mm			●	●/D		●/D	
	H816802 520 × 380 mm	●	●	●	●	●	●/D	●/G
	H816803 600 × 400 mm		●	●	●		●/D	●/G
LIVING CITY								
	H817432 500 × 460 mm	●	●	●	●	●	●/D	●/G
	H817434 600 × 460 mm		●	●	●		●/D	●/G
	H817437 800 × 460 mm			●	●		●/D*	●/G*
	H818438 1000 × 460 mm				●			
LIVING SAPHIRKERAMIK/SQUARE								
	H811435 380 × 380 mm	●	●	●	●	●	●/D	●/G
	H811433 360 × 360 mm	●	●	●	●	●	●/D	●/G
	H811434 600 × 340 mm		●	●	●		●/D	●/G
INO								
	H812300 350 × 360 mm	●	●	●	●	●	●/D	●/G
	H812302 500 × 360 mm	●	●	●	●	●	●/D	●/G
	H816300 450 × 410 mm	●	●	●	●	●	●/D	●/G
	H816302 560 × 450 mm	●	●	●	●	●	●/D	●/G
	H817301 350 × 365 mm	●	●	●	●	●	●/D	●/G
	H817302 500 × 365 mm		●	●	●		●/D	●/G

Les lavabos ne peuvent être combinés avec des éléments tiroirs qu'en utilisant le siphon gain de place 894240









● peut être combiné avec un plan de toilette

* possible techniquement, mais déconseillé pour des raisons esthétiques

G peut être installé avec un élément de tiroir gauche (1 ou 2 tiroirs)

D peut être installé avec un élément de tiroir droite (1 ou 2 tiroirs)

COMBINAISONS CASE

1600 mm  H405151	1600 mm  H405154	1600 mm  H405152	1600 mm  H405153	1800 mm  H405161	1800 mm  H405164	1800 mm  H405162	1800 mm  H405163
●/D ● ●	● ● ●	●/D ●/D ●/D	●/G ●/G	●/D ● ●	● ● ●	●/D ●/D ●/D	●/G ●/G
● ● ● ●	● ● ●	●/D ●/D ●/D	●/G ●/G ●/G	● ● ● ●	● ● ●	●/D ●/D ●/D	●/G ●/G ●/G
● ● ●	● ● ●	●/D ●/D ●/D	●/G ●/G ●/G	● ● ●	● ● ●	●/D ●/D ●/D	●/G ●/G ●/G
● ● ● ● ● ●	● ● ●	●/D ●/D ●/D ●/D ●/D ●/D	●/G ●/G ●/G ●/G ●/G	● ● ● ● ●	● ● ● ●	●/D ●/D ●/D ●/D ●/D ●/D	●/G ●/G ●/G ●/G ●/G ●/G

COMBINAISONS CASE

COMBINAISONS CASE

	600 mm	800 mm	900 mm	1200 mm	1200 mm	1200 mm	1200 mm
	H405111	H405121	H405131	H405141	H405144	H405142	H405143

VAL

	H813281 400 × 425 mm	•	•	•	•	•	•/D	•/G
	H812281 500 × 400 mm	•	•	•	•	•	•/D	•/G
	H816288 530 × 400 mm	•	•	•	•	•	•/R	•/L
	H812282 550 × 360 mm	•	•	•	•	•	•/D	•/G
	H816280 450 × 420 mm	•	•	•	•	•	•/D	•/G
	H816282 550 × 420 mm	•	•	•	•	•	•/D	•/G
	H816283 600 × 420 mm		•	•	•	•	•/D	•/G
	H816284 650 × 420 mm		•	•	•	•	•*/D	•*/G
	H816285 750 × 420 mm			•	•	•	•*/D	•*/G
	H816287 950 × 420 mm				•		•	•
	H817281 550 × 360 mm		•	•	•		•/D	•/G

KARTELL BY LAUFEN

	H810334/5 600 × 460 mm	•	•	•	•		•	•
	H810338 900 × 460 mm				•		•	
	H810339 900 × 460 mm				•			•
	H813332 1200 × 460 mm							
	H812331 ø 420 mm	•	•	•	•	•	•/D	•/G
	H812332 750 × 350 mm			•	•/G		•/D	•/G
	H815331 460 × 460 mm	•	•	•	•	•	•/D	•/G
	H816332 500 × 460 mm	•	•	•	•	•	•/D	•/G
	H816333 600 × 460 mm		•	•	•			

Les lavabos ne peuvent être combinés avec des éléments tiroirs qu'en utilisant le siphon gain de place 894240









• peut être combiné avec un plan de toilette

* possible techniquement, mais déconseillé pour des raisons esthétiques

G peut être installé avec un élément de tiroir gauche (1 ou 2 tiroirs)

D peut être installé avec un élément de tiroir droite (1 ou 2 tiroirs)

COMBINAISONS CASE

1600 mm 	1600 mm 	1600 mm 	1600 mm 	1800 mm 	1800 mm 	1800 mm 	1800 mm 
H405151	H405154	H405152	H405153	H405161	H405164	H405162	H405163

<input type="checkbox"/>	<input type="checkbox"/>	<input type="checkbox"/> /D	<input type="checkbox"/> /G	<input type="checkbox"/>	<input type="checkbox"/>	<input type="checkbox"/> /D	<input type="checkbox"/> /G
<input type="checkbox"/>	<input type="checkbox"/>	<input type="checkbox"/> /D	<input type="checkbox"/> /G	<input type="checkbox"/>	<input type="checkbox"/>	<input type="checkbox"/> /D	<input type="checkbox"/> /G
<input type="checkbox"/>	<input type="checkbox"/>	<input type="checkbox"/> /R	<input type="checkbox"/> /L	<input type="checkbox"/>	<input type="checkbox"/>	<input type="checkbox"/> /R	<input type="checkbox"/> /L
<input type="checkbox"/>	<input type="checkbox"/>	<input type="checkbox"/> /D	<input type="checkbox"/> /G	<input type="checkbox"/>	<input type="checkbox"/>	<input type="checkbox"/> /D	<input type="checkbox"/> /G
<input type="checkbox"/>	<input type="checkbox"/>	<input type="checkbox"/> /D	<input type="checkbox"/> /G	<input type="checkbox"/>	<input type="checkbox"/>	<input type="checkbox"/> /D	<input type="checkbox"/> /G
<input type="checkbox"/>	<input type="checkbox"/>	<input type="checkbox"/> /D	<input type="checkbox"/> /G	<input type="checkbox"/>	<input type="checkbox"/>	<input type="checkbox"/> /D	<input type="checkbox"/> /G
<input type="checkbox"/>	<input type="checkbox"/>	<input type="checkbox"/> /D	<input type="checkbox"/> /G	<input type="checkbox"/>	<input type="checkbox"/>	<input type="checkbox"/> /D	<input type="checkbox"/> /G
<input type="checkbox"/>	<input type="checkbox"/>	<input type="checkbox"/> /D	<input type="checkbox"/> /G	<input type="checkbox"/>	<input type="checkbox"/>	<input type="checkbox"/> /D	<input type="checkbox"/> /G
<input type="checkbox"/>	<input type="checkbox"/>	<input type="checkbox"/> */D	<input type="checkbox"/> */G	<input type="checkbox"/>	<input type="checkbox"/>	<input type="checkbox"/> */D	<input type="checkbox"/> */G
<input type="checkbox"/>	<input type="checkbox"/>	<input type="checkbox"/> */D	<input type="checkbox"/> */G	<input type="checkbox"/>	<input type="checkbox"/>	<input type="checkbox"/> */D	<input type="checkbox"/> */G
<input type="checkbox"/>	<input type="checkbox"/>	<input type="checkbox"/> /D	<input type="checkbox"/> /G	<input type="checkbox"/>	<input type="checkbox"/>	<input type="checkbox"/> /D	<input type="checkbox"/> /G

<input type="checkbox"/>	<input type="checkbox"/>	<input type="checkbox"/>	<input type="checkbox"/>	<input type="checkbox"/>	<input type="checkbox"/>	<input type="checkbox"/>	<input type="checkbox"/>
<input type="checkbox"/>	<input type="checkbox"/>	<input type="checkbox"/>	<input type="checkbox"/>	<input type="checkbox"/>	<input type="checkbox"/>	<input type="checkbox"/>	<input type="checkbox"/>
<input type="checkbox"/>	<input type="checkbox"/>	<input type="checkbox"/>	<input type="checkbox"/>	<input type="checkbox"/>	<input type="checkbox"/>	<input type="checkbox"/>	<input type="checkbox"/>
<input type="checkbox"/>	<input type="checkbox"/>	<input type="checkbox"/>	<input type="checkbox"/>	<input type="checkbox"/>	<input type="checkbox"/>	<input type="checkbox"/>	<input type="checkbox"/>
<input type="checkbox"/>	<input type="checkbox"/>	<input type="checkbox"/> /D	<input type="checkbox"/> /G	<input type="checkbox"/>	<input type="checkbox"/>	<input type="checkbox"/> /D	<input type="checkbox"/> /G
<input type="checkbox"/> /G	<input type="checkbox"/>	<input type="checkbox"/> /D	<input type="checkbox"/> /G	<input type="checkbox"/> /G	<input type="checkbox"/>	<input type="checkbox"/> /D	<input type="checkbox"/> /G
<input type="checkbox"/>	<input type="checkbox"/>	<input type="checkbox"/> /D	<input type="checkbox"/> /G	<input type="checkbox"/>	<input type="checkbox"/>	<input type="checkbox"/> /D	<input type="checkbox"/> /G
<input type="checkbox"/>	<input type="checkbox"/>	<input type="checkbox"/> /D	<input type="checkbox"/> /G	<input type="checkbox"/>	<input type="checkbox"/>	<input type="checkbox"/> /D	<input type="checkbox"/> /G
<input type="checkbox"/>	<input type="checkbox"/>	<input type="checkbox"/> /D	<input type="checkbox"/> /G	<input type="checkbox"/>	<input type="checkbox"/>	<input type="checkbox"/> /D	<input type="checkbox"/> /G

COMBINAISONS CASE

COMBINAISONS CASE

	600 mm	800 mm	900 mm	1200 mm	1200 mm	1200 mm	1200 mm
	H405111	H405121	H405131	H405141	H405144	H405142	H405143

LAUFEN PRO S

	H816961 450 × 340 mm	●	●	●	●	●	●/D	●/G
	H816962 550 × 465 mm		●	●	●		*/D	*/G
	H816963 600 × 465 mm		●	●	●		*/D	*/G
	H816964 650 × 465 mm		●	●	●		*/D	*/G
	H816967 700 × 465 mm			●	●		*/D	*/G
	H816965 850 × 460 mm				●			
	H816966 1050 × 460 mm				●			
	H818963 560 × 440 mm		●	●	●		●	●

LAUFEN PRO

	H812962 420 × 420 mm	●	●	●	●	●	●/D	●/G
	H812964 520 × 390 mm	●	●	●	●	●	●/D	●/G
	H811952 450 × 340 mm	●	●	●	●	●	●/D	●/G
	H817951 550 × 480 mm		●	●	●		●/D*	●/G*
	H817952 600 × 480 mm		●	●	●		●/D*	●/G*
	H817953 650 × 480 mm		●	●	●		●/D*	●/G*
	H813961 560 × 440 mm		●	●	●		●/D	●/G

Les lavabos ne peuvent être combinés avec des éléments tiroirs qu'en utilisant le siphon gain de place 894240

● peut être combiné avec un plan de toilette

* possible techniquement, mais déconseillé pour des raisons esthétiques

G peut être installé avec un élément de tiroir gauche (1 ou 2 tiroirs)

D peut être installé avec un élément de tiroir droite (1 ou 2 tiroirs)

BASE

H402651

Armoire haute, à faible profondeur, 1 porte, charnières à gauche, 1 tablette fixe, 4 tablettes en verre, design coordonné aux Combipacks

350 x 185 x 1650 mm

Couleurs: .260 .261 .262 .263 .M01 .M36 .999

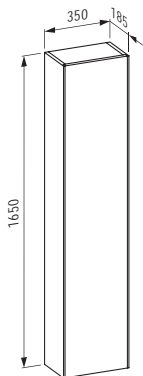

H402652

Armoire haute, à faible profondeur, 1 porte, charnières à droite, 1 tablette fixe, 4 tablettes en verre, design coordonné aux Combipacks

350 x 185 x 1650 mm

Couleurs: .260 .261 .262 .263 .M01 .M36 .999

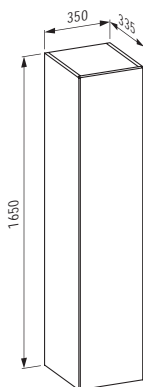

H402681

Armoire haute, 1 porte, charnières à gauche, 1 tablette fixe, 4 tablettes en verre, design coordonné aux Combipacks

350 x 335 x 1650 mm

Couleurs: .260 .261 .262 .263 .M01 .M36 .999

H402682

Armoire haute, 1 porte, charnières à droite, 1 tablette fixe, 4 tablettes en verre, design coordonné aux Combipacks

350 x 335 x 1650 mm

Couleurs: .260 .261 .262 .263 .M01 .M36 .999

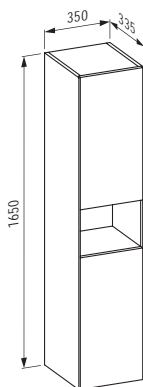

H402701

Armoire haute, 2 antes, charnières à gauche, 1 niche ouverte, 2 tablettes en verre, design coordonné aux Combipacks

350 x 335 x 1650 mm

Couleurs: .260 .261 .262 .263 .M01 .M36 .999

H402702

Armoire haute, 2 antes, charnières à droite, 1 niche ouverte, 2 tablettes en verre, design coordonné aux Combipacks

350 x 335 x 1650 mm

Couleurs: .260 .261 .262 .263 .M01 .M36 .999

H402611

Armoire murale, à faible profondeur, 1 porte, charnières à gauche, design coordonné aux Combipacks

350 x 185 x 700 mm

Couleurs: .260 .261 .262 .263 .M01 .M36 .999

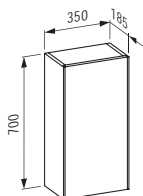

H402612

Armoire murale, à faible profondeur, 1 porte, charnières à droite, design coordonné aux Combipacks

350 x 185 x 700 mm

Couleurs: .260 .261 .262 .263 .M01 .M36 .999

H402641

Armoire haute, à faible profondeur, 1 porte, charnières à gauche, 1 tablette fixe, 4 tablettes en verre, design coordonné aux éléments bas
350 x 185 x 1650 mm

Couleurs: .260 .261 .262 .263 .M01 .M36 .999

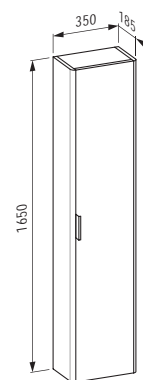
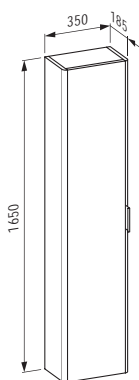

H402642

Armoire haute, à faible profondeur, 1 porte, charnières à droite, 1 tablette fixe, 4 tablettes en verre, design coordonné aux éléments bas
350 x 185 x 1650 mm

Couleurs: .260 .261 .262 .263 .M01 .M36 .999

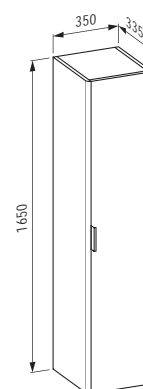
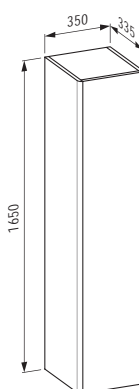

H402671

Armoire haute, 1 porte, charnières à gauche, 1 tablette fixe, 4 tablettes en verre, design coordonné aux éléments bas
350 x 335 x 1650 mm

Couleurs: .260 .261 .262 .263 .M01 .M36 .999

H402672

Armoire haute, 1 porte, charnières à droite, 1 tablette fixe, 4 tablettes en verre, design coordonné aux éléments bas
350 x 335 x 1650 mm

Couleurs: .260 .261 .262 .263 .M01 .M36 .999

H402691

Armoire haute, 2 antes, charnières à gauche, 1 niche ouverte, 2 tablettes en verre, design coordonné aux éléments bas
350 x 335 x 1650 mm

Couleurs: .260 .261 .262 .263 .M01 .M36 .999

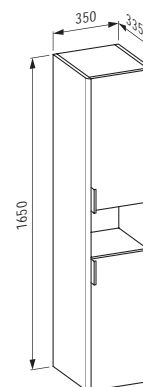
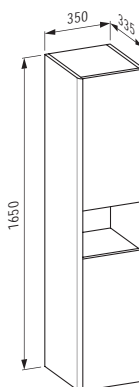

H402692

Armoire haute, 2 antes, charnières à droite, 1 niche ouverte, 2 tablettes en verre, design coordonné aux éléments bas
350 x 335 x 1650 mm

Couleurs: .260 .261 .262 .263 .M01 .M36 .999

H402711

Armoire haute, 2 antes, charnières à gauche, 1 tiroir, 4 tablettes en verre, design coordonné aux éléments bas
350 x 335 x 1650 mm

Couleurs: .260 .261 .262 .263 .M01 .M36 .999

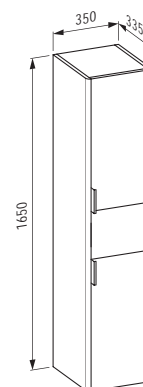
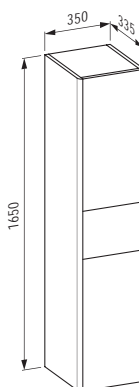

H402712

Armoire haute, 2 antes, charnières à droite, 1 tiroir, 4 tablettes en verre, design coordonné aux éléments bas
350 x 335 x 1650 mm

Couleurs: .260 .261 .262 .263 .M01 .M36 .999

BASE

H402721

Armoire haute, 2 antes, charnières à gauche,
1 tiroir, 4 tablettes en verre,
design coordonné aux Combipacks
350 x 335 x 1650 mm

Couleurs: .260 .261 .262 .263 .M01 .M36 .999

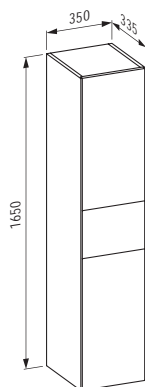

H402601

Armoire murale, à faible profondeur,
1 porte, charnières à gauche,
design coordonné aux éléments bas
350 x 185 x 700 mm

Couleurs: .260 .261 .262 .263 .M01 .M36 .999

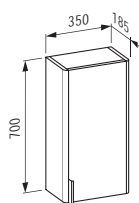
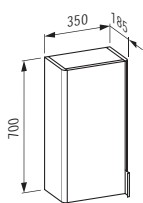

H402602

Armoire murale, à faible profondeur,
1 porte, charnières à droite,
design coordonné aux éléments bas
350 x 185 x 700 mm

Couleurs: .260 .261 .262 .263 .M01 .M36 .999

H402722

Armoire haute, 2 antes, charnières à droite,
1 tiroir, 4 tablettes en verre,
design coordonné aux Combipacks
350 x 335 x 1650 mm

Couleurs: .260 .261 .262 .263 .M01 .M36 .999

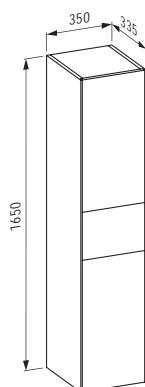

H402730

Armoire haute, sur mesure 250-450 mm,
hauteur max. 1650 mm
(à commander via formulaire de commande)
250-450 x 335 x <1650 mm

Couleurs: .260 .261 .262 .263 .M01 .M36 .999

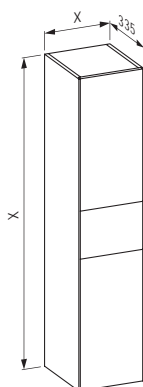

H493020

Corbeille à linge pour armoires hautes
270 x 270 x 450 mm

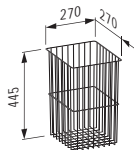

H402761

Armoire de toilette, 600 mm, 1 port, charnières de porte à gauche, avec élément d'éclairage LED horizontal, 2 étagères en verre, 1 prise

600 x 185 x 700 mm

Couleurs: .260 .261 .262 .263 .M01 .M36 .999

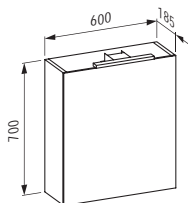

H402762

Armoire de toilette, 600 mm, 1 port, charnières de porte à droite, avec élément d'éclairage LED horizontal, 2 étagères en verre, 1 prise

600 x 185 x 700 mm

Couleurs: .260 .261 .262 .263 .M01 .M36 .999

H490600

Set d'accessoires, composé d'un miroir grossissant, d'une barre aimantée ainsi que d'un pot en plastique transparent

190 x 100 x 130 mm

H402812

Armoire de toilette, 800 mm, 2 portes, avec élément d'éclairage LED horizontal, 2 étagères en verre, 1 prise

800 x 185 x 700 mm

Couleurs: .260 .261 .262 .263 .M01 .M36 .999

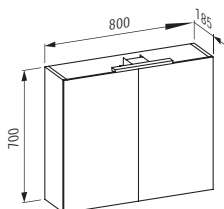

H490600

Set d'accessoires, composé d'un miroir grossissant, d'une barre aimantée ainsi que d'un pot en plastique transparent

190 x 100 x 130 mm

H402862

Armoire de toilette, 1000 mm, 2 portes, avec élément d'éclairage LED horizontal, 2 étagères en verre, 1 prise

1000 x 185 x 700 mm

Couleurs: .260 .261 .262 .263 .M01 .M36 .999

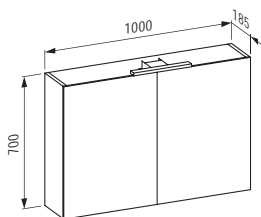

H490600

Set d'accessoires, composé d'un miroir grossissant, d'une barre aimantée ainsi que d'un pot en plastique transparent

190 x 100 x 130 mm

BASE

H402912

Armoire de toilette, 1200 mm, 2 portes, avec élément d'éclairage LED horizontal, 2 étagères en verre, 1 prise

1200 x 185 x 700 mm

Couleurs: .260 .261 .262 .263 .M01 .M36 .999

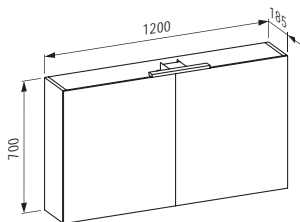

H490600

Set d'accessoires, composé d'un miroir grossissant, d'une barre aimantée ainsi que d'un pot en plastique transparent

190 x 100 x 130 mm

H402950

Étagère avec façade miroir, ouverte sur les côtés à gauche et à droite, 2 tablettes

250 x 185 x 700 mm

Couleurs: .260 .261 .262 .263 .M01 .M36 .999

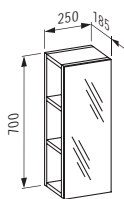

H402990

Jeu de pieds réglables (2 pièces), hauteur 264 mm, surface en aluminium anodisé

30 x 90 x 264 mm

Couleurs: .004

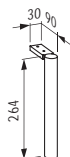

H402991

Jeu de pieds réglables (2 pièces), hauteur 283 mm, surface en aluminium anodisé

30 x 90 x 283 mm

Couleurs: .004

H402992

Jeu de pieds réglables (2 pièces), hauteur 293 mm, surface en aluminium anodisé

30 x 90 x 293 mm

Couleurs: .004

H490950 CASE

Porte-serviettes pour meuble, 270 mm

270 x 60 x 15 mm

Couleurs: .104 .105 .106



H490951 CASE

Porte-serviettes pour meuble, 320 mm

320 x 60 x 15 mm

Couleurs: .104 .105 .106



H490952 CASE

Porte-serviettes pour meuble, 400 mm

400 x 60 x 15 mm

Couleurs: .104 .105 .106



Plus de meubles BASE peuvent être trouvés dans les chapitres VAL et PRO S.

H408311

Placard de toilette avec miroir, avec cadre en aluminium, 1 porte miroir double avec 2 éléments d'éclairage LED, avec prises CH, sans interrupteur de capteur, charnières de porte à gauche

450 x 150 x 750 mm

Couleurs: .144 .145

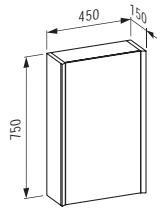

H408361

Placard de toilette avec miroir, avec cadre en aluminium, avec 2 éléments d'éclairage LED et une lumière d'ambiance inférieure, avec prises CH, sans interrupteur de capteur, charnières de porte à gauche

450 x 150 x 750 mm

Couleurs: .144 .145

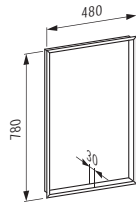

H408380

Set de cadres de montage pour armoire de toilette 450 mm (ne convient pas pour les armoires de toilette avec éclairage d'ambiance)

480 x 30 x 780 mm

H490600

Set d'accessoires, composé d'un miroir grossissant, d'une barre aimantée ainsi que d'un pot en plastique transparent

190 x 100 x 130 mm

H408312

Placard de toilette avec miroir, avec cadre en aluminium, 1 porte miroir double avec 2 éléments d'éclairage LED, avec prises CH, sans interrupteur de capteur, charnières de porte à droite

450 x 150 x 750 mm

Couleurs: .144 .145

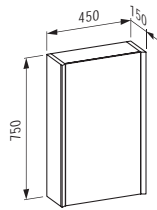

H408362

Placard de toilette avec miroir, avec cadre en aluminium, avec 2 éléments d'éclairage LED et une lumière d'ambiance inférieure, avec prises CH, sans interrupteur de capteur, charnières de porte à droite

450 x 150 x 750 mm

Couleurs: .144 .145

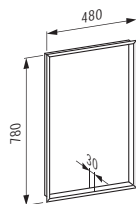

H408380

Set de cadres de montage pour armoire de toilette 450 mm (ne convient pas pour les armoires de toilette avec éclairage d'ambiance)

480 x 30 x 780 mm

H490600

Set d'accessoires, composé d'un miroir grossissant, d'une barre aimantée ainsi que d'un pot en plastique transparent

190 x 100 x 130 mm

FRAME 25

H408411

Placard de toilette avec miroir, avec cadre en aluminium, 1 porte miroir double avec 2 éléments d'éclairage LED, avec prises CH, sans interrupteur de capteur, charnières de porte à gauche

600 x 150 x 750 mm

Couleurs: .144 .145

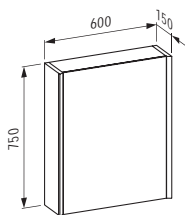

H408461

Placard de toilette avec miroir, avec cadre en aluminium, avec 2 éléments d'éclairage LED et une lumière d'ambiance inférieure avec prises CH, sans interrupteur de capteur, charnières de porte à gauche

600 x 150 x 750 mm

Couleurs: .144 .145

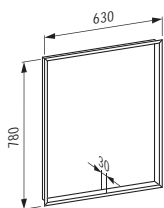

H408480

Set de cadres de montage pour armoire de toilette 800 mm (ne convient pas pour les armoires de toilette avec éclairage d'ambiance)

630 x 30 x 780 mm

H490600

Set d'accessoires, composé d'un miroir grossissant, d'une barre aimantée ainsi que d'un pot en plastique transparent

190 x 100 x 130 mm

H408412

Placard de toilette avec miroir, avec cadre en aluminium, 1 porte miroir double avec 2 éléments d'éclairage LED, avec prises CH, un interrupteur de capteur, charnières de porte à droite

600 x 150 x 750 mm

Couleurs: .144 .145

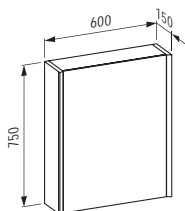

H408462

Placard de toilette avec miroir, avec cadre en aluminium, avec 2 éléments d'éclairage LED et une lumière d'ambiance inférieure avec prises CH, sans interrupteur de capteur, charnières de porte à droite

600 x 150 x 750 mm

Couleurs: .144 .145

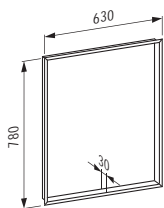

H408480

Set de cadres de montage pour armoire de toilette 800 mm (ne convient pas pour les armoires de toilette avec éclairage d'ambiance)

630 x 30 x 780 mm

H490600

Set d'accessoires, composé d'un miroir grossissant, d'une barre aimantée ainsi que d'un pot en plastique transparent

190 x 100 x 130 mm

H408513

Placard de toilette avec miroir, avec cadre en aluminium, 2 portes miroir doubles avec 2 éléments d'éclairage LED avec prises CH, sans interrupteur de capteur

800 x 150 x 750 mm

Couleurs: .144 .145

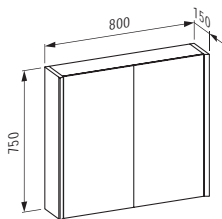

H408563

Placard de toilette avec miroir, avec cadre en aluminium, avec 2 éléments d'éclairage LED et une lumière d'ambiance inférieure avec prises CH, sans interrupteur de capteur

800 x 150 x 750 mm

Couleurs: .144 .145

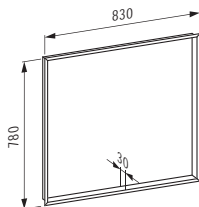

H408580

Set de cadres de montage pour armoire de toilette 800 mm (ne convient pas pour les armoires de toilette avec éclairage d'ambiance)

830 x 30 x 780 mm

H490600

Set d'accessoires, composé d'un miroir grossissant, d'une barre aimantée ainsi que d'un pot en plastique transparent

190 x 100 x 130 mm

H408613

Placard de toilette avec miroir, avec cadre en aluminium, 2 portes miroir doubles avec 2 éléments d'éclairage LED avec prises CH, sans interrupteur de capteur

1000 x 150 x 750 mm

Couleurs: .144 .145

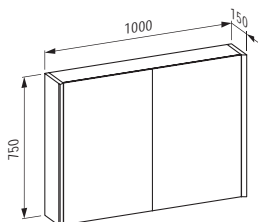

H408663

Placard de toilette avec miroir, avec cadre en aluminium, avec 2 éléments d'éclairage LED et une lumière d'ambiance inférieure avec prises CH, sans interrupteur de capteur

1000 x 150 x 750 mm

Couleurs: .144 .145

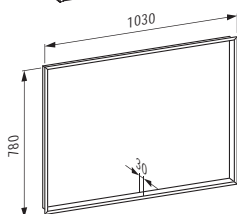

H408680

Set de cadres de montage pour armoire de toilette 1000 mm (ne convient pas pour les armoires de toilette avec éclairage d'ambiance)

1030 x 30 x 780 mm

H490600

Set d'accessoires, composé d'un miroir grossissant, d'une barre aimantée ainsi que d'un pot en plastique transparent

190 x 100 x 130 mm

FRAME 25

H408814

Placard de toilette avec miroir, avec cadre en aluminium, avec éclairage LED vertical et prise CH, sans interrupteur senseur

1200 x 150 x 750 mm

Couleurs: .144 .145

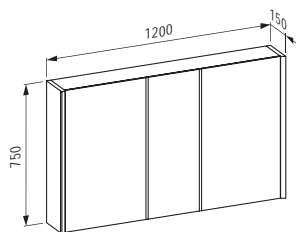

H408864

Placard de toilette avec miroir, avec cadre en aluminium, avec éclairage LED vertical et lumière ambiance, avec prise CH, sans interrupteur senseur

1200 x 150 x 750 mm

Couleurs: .144 .145

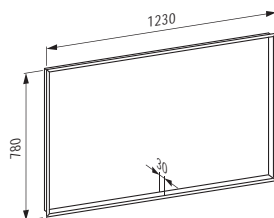

H408880

Set de cadres de montage pour armoire de toilette 1200 mm (ne convient pas pour les armoires de toilette avec éclairage d'ambiance)

1230 x 30 x 780 mm

H490600

Set d'accessoires, composé d'un miroir grossissant, d'une barre aimantée ainsi que d'un pot en plastique transparent

190 x 100 x 130 mm

H408714

Placard de toilette avec miroir, avec cadre en aluminium, 3 portes miroir doubles avec 4 éléments d'éclairage LED avec prises CH, sans interrupteur de capteur

1300 x 150 x 750 mm

Couleurs: .144 .145

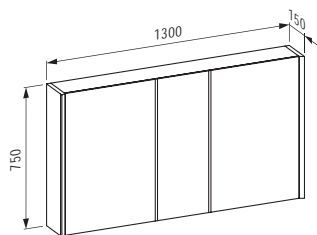

H408764

Placard de toilette avec miroir, avec cadre en aluminium, 3 portes miroir doubles avec 4 éléments d'éclairage LED et une lumière d'ambiance inférieure avec prises CH, sans interrupteur de capteur

1300 x 150 x 750 mm

Couleurs: .144 .145

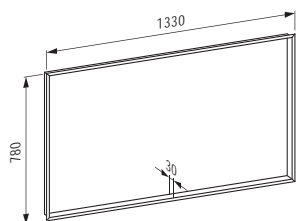

H408780

Set de cadres de montage pour armoire de toilette 1300 mm (ne convient pas pour les armoires de toilette avec éclairage d'ambiance)

1330 x 30 x 780 mm

H490600

Set d'accessoires, composé d'un miroir grossissant, d'une barre aimantée ainsi que d'un pot en plastique transparent

190 x 100 x 130 mm

H447408

Miroir avec cadre aluminium, 1300 mm

1300 x 25 x 700 mm

Couleurs: .144 .148

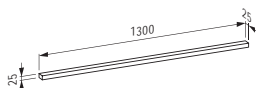
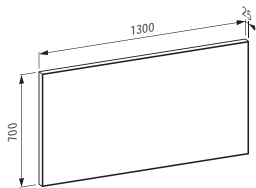

H447531

Élément d'éclairage LED horizontal, 1300 mm

1300 x 25 x 25 mm

Couleurs: .007

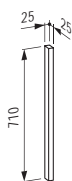

H447571

Élément d'éclairage LED vertical (pour miroir d'une hauteur de 700 mm)

700 x 25 x 25 mm

Couleurs: .007

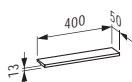

H447563

Élément d'éclairage LED horizontal, 400 mm, pour miroir avec cadre noir mat

400 x 50 x 13 mm

Couleurs: .450

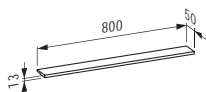

H447565

Élément d'éclairage LED horizontal, 600 mm, pour miroir avec cadre noir mat

800 x 50 x 13 mm

Couleurs: .450

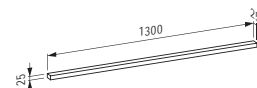

H447532

Élément d'éclairage LED horizontal, avec interrupteur, 1300 mm

1300 x 25 x 25 mm

Couleurs: .007

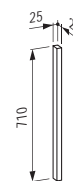

H447572

Élément d'éclairage LED vertical, avec interrupteur (pour miroir d'une hauteur de 700 mm)

700 x 25 x 25 mm

Couleurs: .007

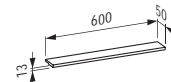

H447564

Élément d'éclairage LED horizontal, 600 mm, pour miroir avec cadre noir mat

600 x 50 x 13 mm

Couleurs: .450

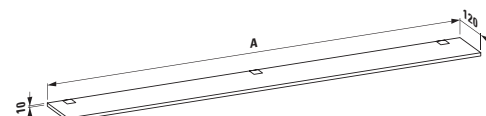

H447588

Tablette en verre, 1300 mm

1300 x 120 x 10 mm

H447563

Élément d'éclairage LED horizontal, 400 mm, pour miroir avec cadre noir mat

400 x 50 x 13 mm

Couleurs: .450

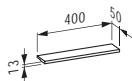

H447564

Élément d'éclairage LED horizontal, 600 mm, pour miroir avec cadre noir mat

600 x 50 x 13 mm

Couleurs: .450

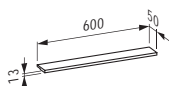

FRAME 25

H447565

Élément d'éclairage LED horizontal, 600 mm, pour miroir avec cadre noir mat

800 x 50 x 13 mm

Couleurs: .450

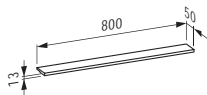

H447430

Miroir rond, 550 mm

550 x 23 x 550 mm

Couleurs: .144

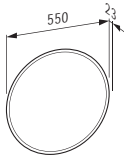

H447431

Miroir rond, 550 mm, avec lumière ambiante LED, pour interrupteur

550 x 23 x 550 mm

Couleurs: .144

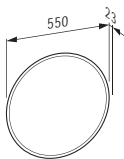

H447432

Miroir rond, 800 mm

800 x 23 x 800 mm

Couleurs: .144

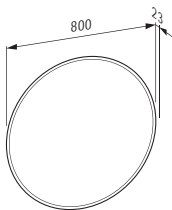

H447433

Miroir rond, 800 mm, avec lumière ambiante LED, pour interrupteur

800 x 23 x 800 mm

Couleurs: .144

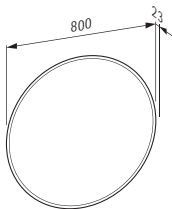

H447400

Miroir avec cadre aluminium, 450 mm

450 x 20 x 825 mm

Couleurs: .144 .148

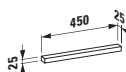
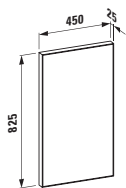

H447451

Élément d'éclairage LED horizontal, 450 mm

450 x 25 x 25 mm

Couleurs: .007

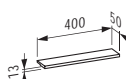

H447563

Élément d'éclairage LED horizontal, 400 mm, pour miroir avec cadre noir mat

400 x 50 x 13 mm

Couleurs: .450

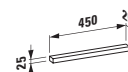

H447452

Élément d'éclairage LED horizontal, avec interrupteur, 450 mm

450 x 25 x 25 mm

Couleurs: .007

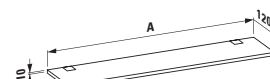

H447580

Tablette en verre, 450 mm

450 x 120 x 10 mm

H447401

Miroir avec cadre aluminium, 550 mm

550 x 20 x 825 mm

Couleurs: .144 .148

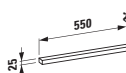
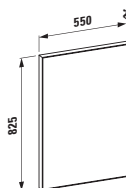

H447461

Élément d'éclairage LED horizontal, 550 mm

550 x 25 x 25 mm

Couleurs: .007

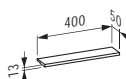

H447563

Élément d'éclairage LED horizontal, 400 mm, pour miroir avec cadre noir mat

400 x 50 x 13 mm

Couleurs: .450

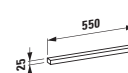

H447462

Élément d'éclairage LED horizontal, avec interrupteur, 550 mm

550 x 25 x 25 mm

Couleurs: .007

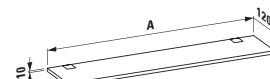

H447581

Tablette en verre, 550 mm

550 x 120 x 10 mm

FRAME 25

H447402

Miroir avec cadre aluminium, 600 mm

600 x 25 x 700 mm

Couleurs: .144 .148

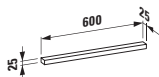
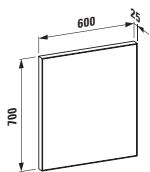

H447471

Élément d'éclairage LED horizontal,
600 mm

600 x 25 x 25 mm

Couleurs: .007

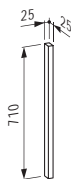

H447571

Élément d'éclairage LED vertical
(pour miroir d'une hauteur de 700 mm)

700 x 25 x 25 mm

Couleurs: .007

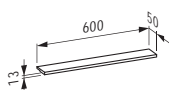

H447564

Élément d'éclairage LED horizontal, 600 mm,
pour miroir avec cadre noir mat

600 x 50 x 13 mm

Couleurs: .450

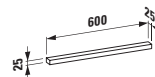

H447472

Élément d'éclairage LED horizontal,
avec interrupteur, 600 mm

600 x 25 x 25 mm

Couleurs: .007

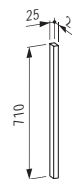

H447572

Élément d'éclairage LED vertical,
avec interrupteur
(pour miroir d'une hauteur de 700 mm)

700 x 25 x 25 mm

Couleurs: .007

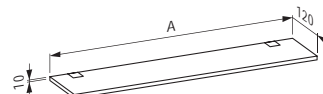

H447582

Tablette en verre,
600 mm

600 x 120 x 10 mm

H447403

Miroir avec cadre aluminium, 650 mm

650 x 25 x 700 mm

Couleurs: .144 .148

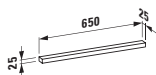
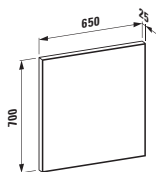

H447481

Élément d'éclairage LED horizontal,
650 mm

650 x 25 x 25 mm

Couleurs: .007

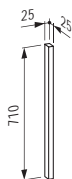

H447571

Élément d'éclairage LED vertical
(pour miroir d'une hauteur de 700 mm)

700 x 25 x 25 mm

Couleurs: .007

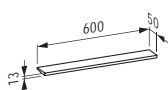

H447564

Élément d'éclairage LED horizontal, 600 mm,
pour miroir avec cadre noir mat

600 x 50 x 13 mm

Couleurs: .450

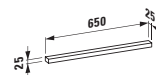

H447482

Élément d'éclairage LED horizontal,
avec interrupteur, 650 mm

650 x 25 x 25 mm

Couleurs: .007

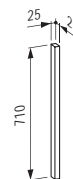

H447572

Élément d'éclairage LED vertical,
avec interrupteur
(pour miroir d'une hauteur de 700 mm)

700 x 25 x 25 mm

Couleurs: .007

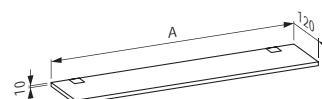

H447583

Tablette en verre,
650 mm

650 x 120 x 10 mm

FRAME 25

H447404

Miroir avec cadre aluminium, 800 mm

800 x 25 x 700 mm

Couleurs: .144 .148

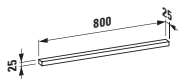
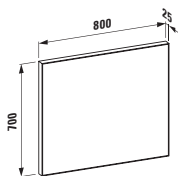

H447491

Élément d'éclairage LED horizontal,
800 mm

800 x 25 x 25 mm

Couleurs: .007

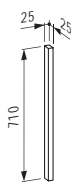

H447571

Élément d'éclairage LED vertical
(pour miroir d'une hauteur de 700 mm)

700 x 25 x 25 mm

Couleurs: .007

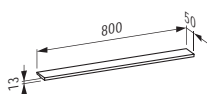

H447565

Élément d'éclairage LED horizontal, 600 mm,
pour miroir avec cadre noir mat

800 x 50 x 13 mm

Couleurs: .450

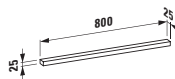

H447492

Élément d'éclairage LED horizontal,
avec interrupteur, 800 mm

800 x 25 x 25 mm

Couleurs: .007

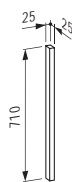

H447572

Élément d'éclairage LED vertical,
avec interrupteur
(pour miroir d'une hauteur de 700 mm)

700 x 25 x 25 mm

Couleurs: .007



H447584

Tablette en verre,
800 mm

800 x 120 x 10 mm

H447405

Miroir avec cadre aluminium, 900 mm

900 x 25 x 700 mm

Couleurs: .144 .148

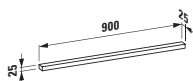
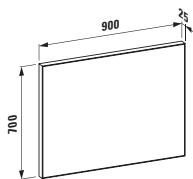

H447501

Élément d'éclairage LED horizontal, 900 mm

900 x 25 x 25 mm

Couleurs: .007

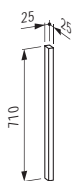

H447571

Élément d'éclairage LED vertical (pour miroir d'une hauteur de 700 mm)

700 x 25 x 25 mm

Couleurs: .007

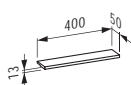

H447563

Élément d'éclairage LED horizontal, 400 mm, pour miroir avec cadre noir mat

400 x 50 x 13 mm

Couleurs: .450

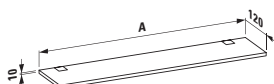

H447585

Tablette en verre, 900 mm

900 x 120 x 10 mm

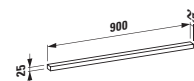

H447502

Élément d'éclairage LED horizontal, avec interrupteur, 900 mm

900 x 25 x 25 mm

Couleurs: .007

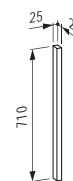

H447572

Élément d'éclairage LED vertical, avec interrupteur (pour miroir d'une hauteur de 700 mm)

700 x 25 x 25 mm

Couleurs: .007

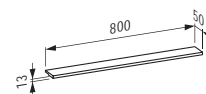

H447565

Élément d'éclairage LED horizontal, 600 mm, pour miroir avec cadre noir mat

800 x 50 x 13 mm

Couleurs: .450

FRAME 25

H447406

Miroir avec cadre aluminium, 1000 mm

1000 x 25 x 700 mm

Couleurs: .144 .148

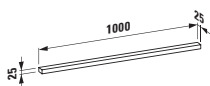
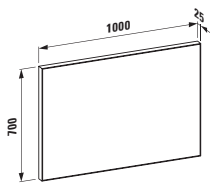

H447511

Élément d'éclairage LED horizontal,
1000 mm

1000 x 25 x 25 mm

Couleurs: .007

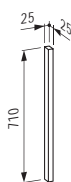

H447571

Élément d'éclairage LED vertical
(pour miroir d'une hauteur de 700 mm)

700 x 25 x 25 mm

Couleurs: .007

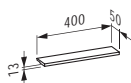

H447563

Élément d'éclairage LED horizontal, 400 mm,
pour miroir avec cadre noir mat

400 x 50 x 13 mm

Couleurs: .450

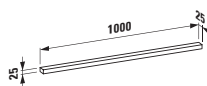

H447512

Élément d'éclairage LED horizontal,
avec interrupteur, 1000 mm

1000 x 25 x 25 mm

Couleurs: .007

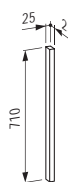

H447572

Élément d'éclairage LED vertical,
avec interrupteur
(pour miroir d'une hauteur de 700 mm)

700 x 25 x 25 mm

Couleurs: .007

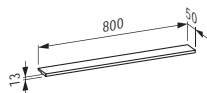

H447565

Élément d'éclairage LED horizontal, 600 mm,
pour miroir avec cadre noir mat

800 x 50 x 13 mm

Couleurs: .450

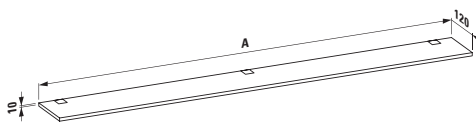

H447586

Tablette en verre, 1000 mm

1000 x 120 x 10 mm

H447407

Miroir avec cadre aluminium, 1200 mm

1200 x 25 x 700 mm

Couleurs: .144 .148

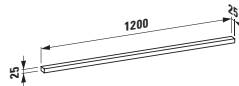
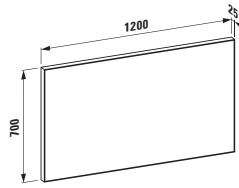

H447521

Élément d'éclairage LED horizontal, 1200 mm

1200 x 25 x 25 mm

Couleurs: .007

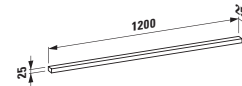

H447522

Élément d'éclairage LED horizontal, avec interrupteur, 1200 mm

1200 x 25 x 25 mm

Couleurs: .007

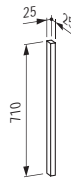

H447571

Élément d'éclairage LED vertical (pour miroir d'une hauteur de 700 mm)

700 x 25 x 25 mm

Couleurs: .007

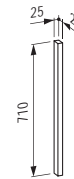

H447572

Élément d'éclairage LED vertical, avec interrupteur (pour miroir d'une hauteur de 700 mm)

700 x 25 x 25 mm

Couleurs: .007

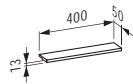

H447563

Élément d'éclairage LED horizontal, 400 mm, pour miroir avec cadre noir mat

400 x 50 x 13 mm

Couleurs: .450

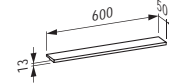

H447564

Élément d'éclairage LED horizontal, 600 mm, pour miroir avec cadre noir mat

600 x 50 x 13 mm

Couleurs: .450

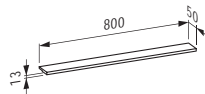

H447565

Élément d'éclairage LED horizontal, 600 mm, pour miroir avec cadre noir mat

800 x 50 x 13 mm

Couleurs: .450

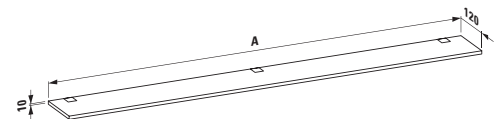

H447587

Tablette en verre, 1200 mm

1200 x 120 x 10 mm

FRAME 25

H447409

Miroir avec cadre aluminium, 1500 mm

1500 x 25 x 700 mm

Couleurs: .144 .148

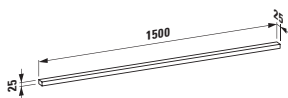
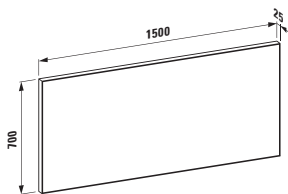

H447541

Élément d'éclairage LED horizontal,
1500 mm

1500 x 25 x 25 mm

Couleurs: .007

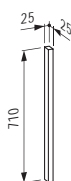

H447571

Élément d'éclairage LED vertical
(pour miroir d'une hauteur de 700 mm)

700 x 25 x 25 mm

Couleurs: .007

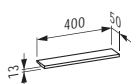

H447563

Élément d'éclairage LED horizontal, 400 mm,
pour miroir avec cadre noir mat

400 x 50 x 13 mm

Couleurs: .450

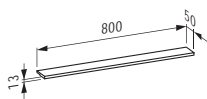

H447565

Élément d'éclairage LED horizontal, 600 mm,
pour miroir avec cadre noir mat

800 x 50 x 13 mm

Couleurs: .450

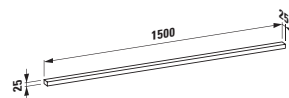

H447542

Élément d'éclairage LED horizontal,
avec interrupteur, 1500 mm

1500 x 25 x 25 mm

Couleurs: .007

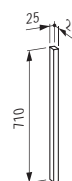

H447572

Élément d'éclairage LED vertical,
avec interrupteur
(pour miroir d'une hauteur de 700 mm)

700 x 25 x 25 mm

Couleurs: .007

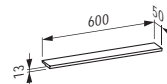

H447564

Élément d'éclairage LED horizontal, 600 mm,
pour miroir avec cadre noir mat

600 x 50 x 13 mm

Couleurs: .450

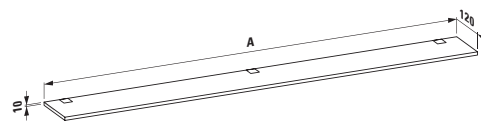

H447589

Tablette en verre,
1500 mm

1500 x 120 x 10 mm

H447410

Miroir avec cadre aluminium, 1800 mm

1800 x 25 x 700 mm

Couleurs: .144 .148

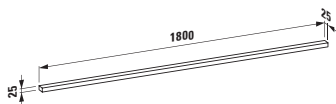
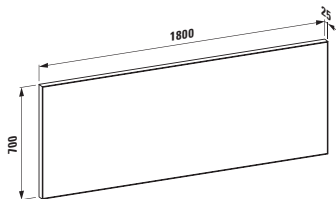

H447551

Élément d'éclairage LED horizontal, 1800 mm

1800 x 25 x 25 mm

Couleurs: .007

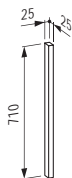

H447571

Élément d'éclairage LED vertical (pour miroir d'une hauteur de 700 mm)

700 x 25 x 25 mm

Couleurs: .007

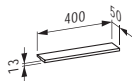

H447563

Élément d'éclairage LED horizontal, 400 mm, pour miroir avec cadre noir mat

400 x 50 x 13 mm

Couleurs: .450

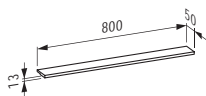

H447565

Élément d'éclairage LED horizontal, 600 mm, pour miroir avec cadre noir mat

800 x 50 x 13 mm

Couleurs: .450

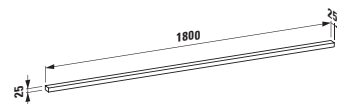

H447552

Élément d'éclairage LED horizontal, avec interrupteur, 1800 mm

1800 x 25 x 25 mm

Couleurs: .007

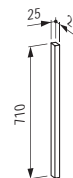

H447572

Élément d'éclairage LED vertical, avec interrupteur (pour miroir d'une hauteur de 700 mm)

700 x 25 x 25 mm

Couleurs: .007

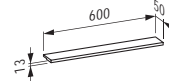

H447564

Élément d'éclairage LED horizontal, 600 mm, pour miroir avec cadre noir mat

600 x 50 x 13 mm

Couleurs: .450

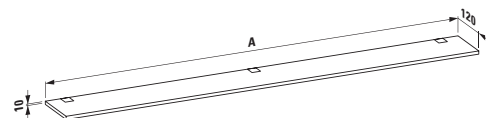

H447590

Tablette en verre, 1800 mm

1800 x 120 x 10 mm

FRAME 25

H447420

Miroir avec cadre aluminium,
sur mesure, min./max. 450x750/2200x1200 mm
(à commander via formulaire de commande)

300-2200 x 150 x 750-1200 mm

Couleurs: .144 .148

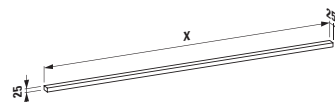
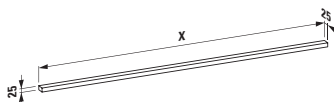
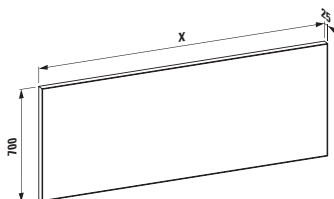

H447561

Élément d'éclairage LED horizontal,
sur mesure, 450-2000 mm
(à commander via formulaire de commande)

450-2000 x 25 x 25 mm

Couleurs: .007

H447562

Élément d'éclairage LED horizontal,
avec interrupteur, sur mesure, 450-2000 mm
(à commander via formulaire de commande)

450-2000 x 25 x 25 mm

Couleurs: .007

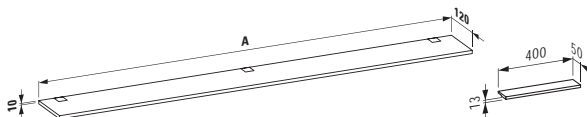

H447591

Tablette en verre, sur mesure, 450-2200 mm
(à commander via formulaire de commande)

450-2200 x 120 x 10 mm

H447563

Élément d'éclairage LED horizontal, 400 mm,
pour miroir avec cadre noir mat

400 x 50 x 13 mm

Couleurs: .450

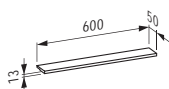

H447564

Élément d'éclairage LED horizontal, 600 mm,
pour miroir avec cadre noir mat

600 x 50 x 13 mm

Couleurs: .450

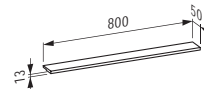

H447565

Élément d'éclairage LED horizontal, 600 mm,
pour miroir avec cadre noir mat

800 x 50 x 13 mm

Couleurs: .450

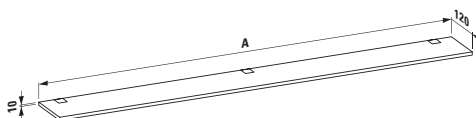

H447591

Tablette en verre, sur mesure, 450-2200 mm
(à commander via formulaire de commande)

450-2200 x 120 x 10 mm

H447611

Miroir, 450 mm avec LED horizontal intégré, interrupteur for room switch, cadre aluminium, 4000K, IP44

450 x 38 x 800 mm

Couleurs: .144

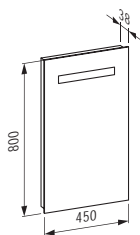

H447612

Miroir, 450 mm avec LED horizontal intégré, 1 bouton sensitif (On/ Off/ Variateur) / cadre aluminium, 4000K, IP44

450 x 38 x 800 mm

Couleurs: .144

H447613

Miroir, 450 mm avec LED horizontal intégré et éclairage d'ambiance, 3 boutons sensitifs (On/ Off/ Variateur) / réglage de la couleur de l'éclairage (2700-6000K), cadre aluminium, IP44

450 x 32 x 800 mm

Couleurs: .144

H447621

Miroir, 550 mm avec LED horizontal intégré, 1 bouton sensitif (On/ Off/ Variateur) / cadre aluminium, 4000K, IP44

550 x 38 x 800 mm

Couleurs: .144

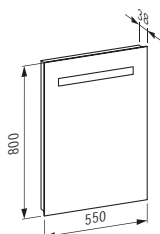

H447622

Miroir, 550 mm avec LED horizontal intégré, 1 bouton sensitif (On/ Off/ Variateur) / cadre aluminium, 4000K, IP44

550 x 38 x 800 mm

Couleurs: .144

H447623

Miroir, 550 mm avec LED horizontal intégré et éclairage d'ambiance, 3 boutons sensitifs (On/ Off/ Variateur) / réglage de la couleur de l'éclairage (2700-6000K), cadre aluminium, IP44

550 x 32 x 800 mm

Couleurs: .144

H447631

Miroir, 600 mm avec LED horizontal intégré, 1 bouton sensitif (On/ Off/ Variateur) / cadre aluminium, 4000K, IP44

600 x 38 x 700 mm

Couleurs: .144

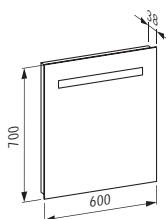

H447632

Miroir, 600 mm avec LED horizontal intégré, 1 bouton sensitif (On/ Off/ Variateur) / cadre aluminium, 4000K, IP44

600 x 38 x 700 mm

Couleurs: .144

H447633

Miroir, 600 mm avec LED horizontal intégré et éclairage d'ambiance, 3 boutons sensitifs (On/ Off/ Variateur) / réglage de la couleur de l'éclairage (2700-6000K), aluminium frame, IP44

600 x 32 x 700 mm

Couleurs: .144

H447641

Miroir, 800 mm avec LED horizontal intégré, cadre aluminium, 4000K, IP44

800 x 38 x 700 mm

Couleurs: .144

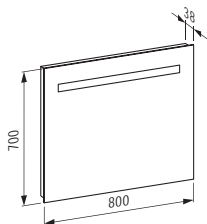

H447642

Miroir, 800 mm avec LED horizontal intégré, 1 bouton sensible (On/ Off/ Variateur) / cadre aluminium, 4000K, IP44

800 x 38 x 700 mm

Couleurs: .144

H447643

Miroir, 800 mm avec LED horizontal intégré et éclairage d'ambiance / 3 boutons sensibles (On/ Off/ Variateur) / réglage de la couleur de l'éclairage (2700-6000K), cadre aluminium, IP44

800 x 32 x 700 mm

Couleurs: .144

H447651

Miroir, 900 mm avec LED horizontal intégré, 1 bouton sensible (On/ Off/ Variateur) / cadre aluminium, 4000K, IP44

900 x 38 x 700 mm

Couleurs: .144

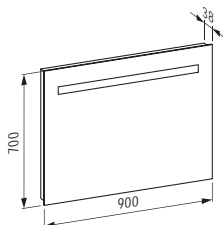

H447652

Miroir, 900 mm avec LED horizontal intégré, 1 bouton sensible (On/ Off/ Variateur) / cadre aluminium, 4000K, IP44

900 x 38 x 700 mm

Couleurs: .144

H447653

Miroir, 900 mm, avec LED horizontal intégré et éclairage d'ambiance, 3 boutons sensibles (On/ Off/ Variateur) / réglage de la couleur de l'éclairage (2700-6000K), cadre aluminium, IP44

900 x 32 x 700 mm

Couleurs: .144

H447661

Miroir, 1000 mm avec LED horizontal intégré, 1 bouton sensible (On/ Off/ Variateur), cadre aluminium, 4000K, IP44

1000 x 38 x 700 mm

Couleurs: .144

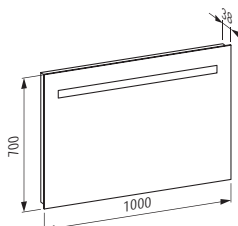

H447662

Miroir, 1000 mm avec LED horizontal intégré, 1 bouton sensible (On/ Off/ Variateur), cadre aluminium, 4000K, IP44

1000 x 38 x 700 mm

Couleurs: .144

H447663

Miroir, 1000 mm avec LED horizontal intégré et éclairage d'ambiance, 3 boutons sensibles (On/ Off/ Variateur) / réglage de la couleur de l'éclairage (2700-6000K), cadre aluminium, IP44

1000 x 32 x 700 mm

Couleurs: .144

H447671

Miroir, 1200 mm, avec LED horizontal intégré, cadre aluminium, 4000K, IP44

1200 x 38 x 700 mm

Couleurs: .144

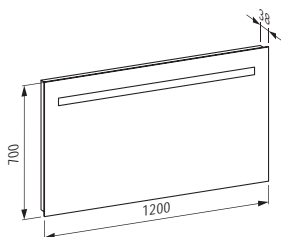

H447672

Miroir, 1200 mm, avec LED horizontal intégré, 1 bouton sensible (On/ Off/ Variateur), cadre aluminium, 4000K, IP44

1200 x 38 x 700 mm

Couleurs: .144

H447673

Miroir, 1200 mm avec LED horizontal intégré et éclairage d'ambiance, 3 boutons sensibles (On/ Off/ Variateur) / réglage de la couleur de l'éclairage (2700-6000K), cadre aluminium, IP44

1200 x 32 x 700 mm

Couleurs: .144

H447681

Miroir, 1300 mm avec LED horizontal intégré, cadre aluminium, 4000K, IP44

1300 x 38 x 700 mm

Couleurs: .144

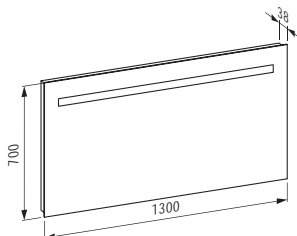

H447682

Miroir, 1300 mm avec LED horizontal intégré, 1 bouton sensible (On/ Off/ Variateur), cadre aluminium, 4000K, IP44

1300 x 38 x 700 mm

Couleurs: .144

H447683

Miroir, 1300 mm avec LED horizontal intégré et éclairage d'ambiance, 3 boutons sensibles (On/ Off/ Variateur) / réglage de la couleur de l'éclairage (2700-6000K), cadre aluminium, IP44

1300 x 32 x 700 mm

Couleurs: .144

H447691

Miroir, 1500 mm, avec LED horizontal intégré, 1 bouton sensible (On/ Off/ Variateur), cadre aluminium, 4000K, IP44

1500 x 38 x 700 mm

Couleurs: .144

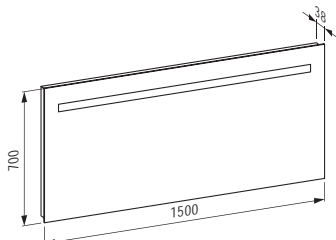

H447692

Miroir, 1500 mm avec LED horizontal intégré, 1 bouton sensible (On/ Off/ Variateur), cadre aluminium, 4000K, IP44

1500 x 38 x 700 mm

Couleurs: .144

H447693

Miroir, 1500 mm avec LED horizontal intégré et éclairage d'ambiance, 3 boutons sensibles (On/ Off/ Variateur) / réglage de la couleur de l'éclairage (2700-6000K), cadre aluminium, IP44

1500 x 32 x 700 mm

Couleurs: .144

H447701

Miroir, 1800 mm, avec LED horizontal intégré,
cadre aluminium, 4000K, IP44

1800 x 38 x 700 mm

Couleurs: .144

H447702

Miroir, 1800 mm, avec LED horizontal intégré,
1 bouton sensible (On/ Off/ Variateur),
cadre aluminium, 4000K, IP44

1800 x 38 x 700 mm

Couleurs: .144

H447703

Miroir, 1800 mm, avec LED horizontal intégré et
éclairage d'ambiance, 3 boutons sensibles (On/ Off/
Variateur) / réglage de la couleur de l'éclairage
(2700-6000K), cadre aluminium, IP44

1800 x 32 x 700 mm

Couleurs: .144

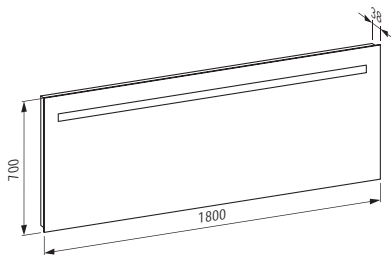

BAIGNOIRES EN SENTEC

H221342 SONAR

Baignoire îlot avec texture cannelée

1600 x 815 x 460 (535) mm

Couleurs: .000

Options: .000

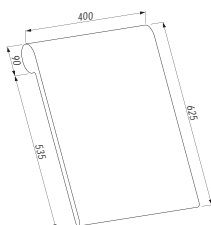
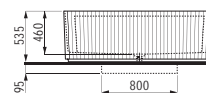
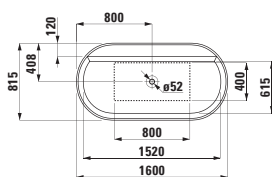

H292340

Dossier, gris clair

400 x 90 x 625 mm

Couleurs: .087

Options: .000

H293340 SONAR

Plateau rond pour rebord de baignoire

265 x 265 x 80 mm

Couleurs: .000

H220347 SONAR

Baignoire, en solid surface Sentec, version murale, avec plage de robinetterie, avec trop-plein intégré

1600 x 815 x 460 (535) mm

Couleurs: .000

Options: .000

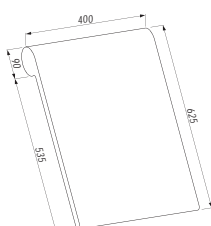
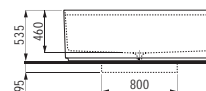
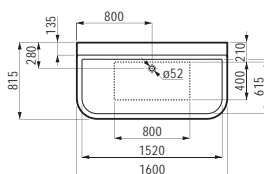

H292340

Dossier, gris clair

400 x 90 x 625 mm

Couleurs: .087

Options: .000

H245971 ILBAGNOALESSI ONE

Baignoire, en solid surface Sentec, version encastrée, avec écoulement central, avec cadre

1780 x 820 x 460 (610) mm

Couleurs: .000

Options: .000 .615

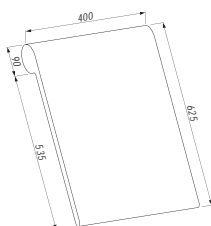
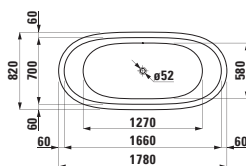

H292340

Dossier, gris clair

400 x 90 x 625 mm

Couleurs: .087

Options: .000

BAIGNOIRES EN SENTEC

H245972 ILBAGNOALESSI ONE

Baignoire indépendante, en solid surface Sentec, avec écoulement central, avec système de levée
1830 x 870 x 460 (530) mm

Couleurs: .000

Options: .000 .615

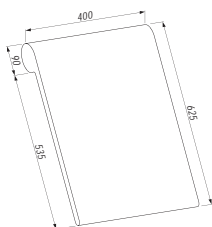
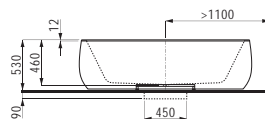
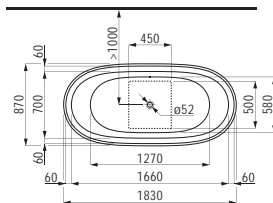

H292340

Dossier, gris clair
400 x 90 x 625 mm

Couleurs: .087

Options: .000

H245802 PALOMBA COLLECTION

Baignoire indépendante, en solid surface Sentec
1800 x 900 x 540 (900) mm

Couleurs: .000

Options: .000

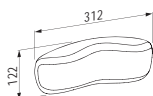
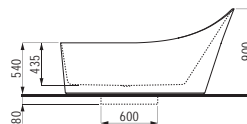
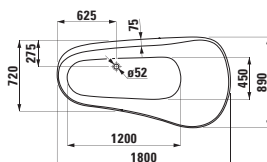

H294103

Coussin appui-tête, noir, auto-adhérent, pour contour de baignoire courbe

355 x 190 x 30 mm

Couleurs: .016

Options: .000

H223331 KARTELL by LAUFEN

Baignoire, version encastrée, en solid surface Sentec, avec plage de robinetterie dans le sens de la longueur à gauche, avec trop-plein à l'avant, avec cadre

1700 x 860 x 440 (590) mm

Couleurs: .000

Options: .616

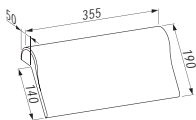
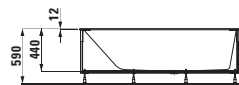
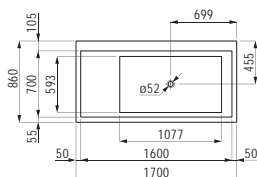

H294680

Coussin appui-tête, noir, auto-adhérent, pour contour de baignoire droit

312 x 122 x 50 mm

Couleurs: .016

Options: .000

BAIGNOIRES EN SENTEC

H223332 KARTELL by LAUFEN

Baignoire indépendante, en solid surface Sentec, avec plage de robinetterie dans le sens de la longueur à droite, avec trop-plein, avec système de levée

1700 x 860 x 440 (540) mm

Couleurs: .000

Options: .616

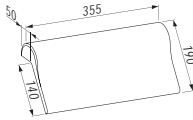
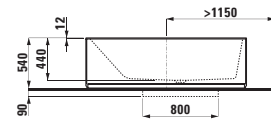
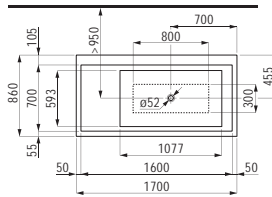

H294680

Coussin appui-tête, noir, auto-adhérent, pour contour de baignoire droit

312 x 122 x 50 mm

Couleurs: .016

Options: .000

H223335 KARTELL by LAUFEN

Baignoire, version d'angle à droite, en solid surface Sentec, avec tablier, avec plage de robinetterie, avec trop-plein à l'avant, avec cadre

1700 x 860 x 440 (590) mm

Couleurs: .000

Options: .616

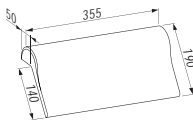
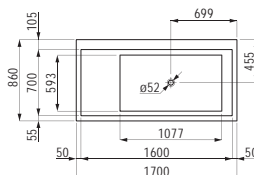

H294680

Coussin appui-tête, noir, auto-adhérent, pour contour de baignoire droit

312 x 122 x 50 mm

Couleurs: .016

Options: .000

H224336 KARTELL by LAUFEN

Baignoire, version d'angle à gauche, en solid surface Sentec, avec tablier, avec plage de robinetterie, avec trop-plein à l'avant, avec cadre

1700 x 860 x 440 (590) mm

Couleurs: .000

Options: .616

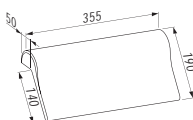
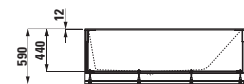
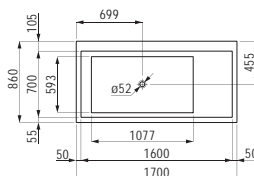

H294680

Coussin appui-tête, noir, auto-adhérent, pour contour de baignoire droit

312 x 122 x 50 mm

Couleurs: .016

Options: .000

BAIGNOIRES EN SENTEC

H224331 KARTELL by LAUFEN

Baignoire, version encastrée, en solid surface Sentec, avec plage de robinetterie dans le sens de la longueur à droite, avec trop-plein à l'avant, avec cadre

1700 x 860 x 440 (590) mm

Couleurs: .000

Options: .616

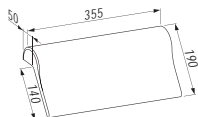
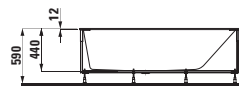
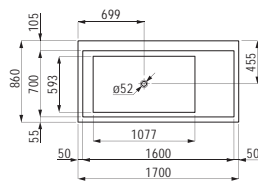

H294680

Coussin appui-tête, noir, auto-adhérent, pour contour de baignoire droit

312 x 122 x 50 mm

Couleurs: .016

Options: .000

H224332 KARTELL by LAUFEN

Baignoire indépendante, en solid surface Sentec, avec plage de robinetterie dans le sens de la longueur à gauche, avec trop-plein, avec système de levée

1700 x 860 x 440 (540) mm

Couleurs: .000

Options: .616

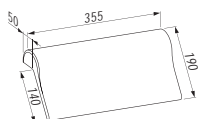
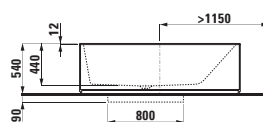
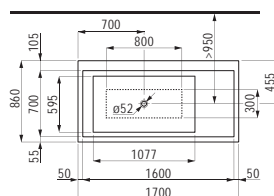

H294680

Coussin appui-tête, noir, auto-adhérent, pour contour de baignoire droit

312 x 122 x 50 mm

Couleurs: .016

Options: .000

H222332 KARTELL by LAUFEN

Baignoire indépendante, en solid surface Sentec, avec trop-plein et plage de robinetterie côté pieds, avec système de levée

1760 x 760 x 440 (540) mm

Couleurs: .000

Options: .616

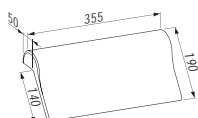
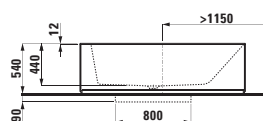
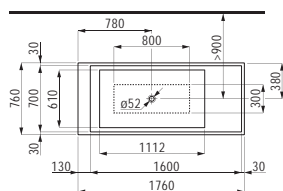

H294680

Coussin appui-tête, noir, auto-adhérent, pour contour de baignoire droit

312 x 122 x 50 mm

Couleurs: .016

Options: .000

BAIGNOIRES EN SENTEC

H226332 KARTELL by LAUFEN

Baignoire indépendante, en solid surface Sentec
1715 x 815 x 450 (520) mm

Couleurs: .000

Options: .000

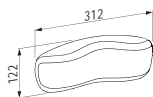
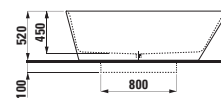
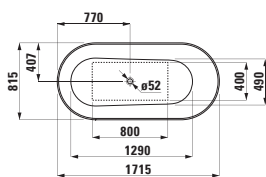

H294103

Coussin appui-tête, noir, auto-adhérent,
pour contour de baignoire courbe

355 x 190 x 30 mm

Couleurs: .016

Options: .000

H220852 THE NEW CLASSIC

Baignoire indépendante, en solid surface Sentec
1900 x 900 x 580 mm

Couleurs: .000

Options: .000

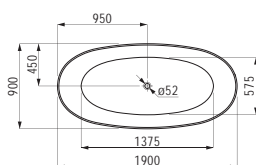

H231302 INO

Baignoire indépendante, en solid surface Sentec
1700 x 750 x 455 (520) mm

Couleurs: .000

Options: .000

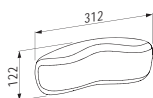
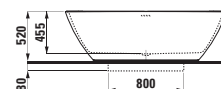
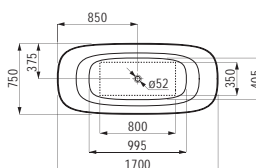

H294103

Coussin appui-tête, noir, auto-adhérent,
pour contour de baignoire courbe

355 x 190 x 30 mm

Couleurs: .016

Options: .000

H230302 INO

Baignoire indépendante, en solid surface Sentec,
avec appui-tête intégré

1800 x 800 x 455 (520) mm

Couleurs: .000

Options: .000

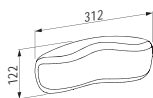
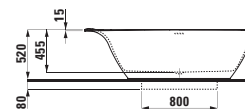
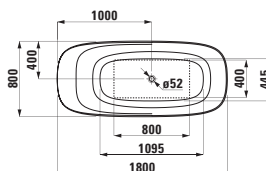

H294103

Coussin appui-tête, noir, auto-adhérent,
pour contour de baignoire courbe

355 x 190 x 30 mm

Couleurs: .016

Options: .000

BAIGNOIRES ET RECEVEURS DE DOUCHE EN MARBOND

H210950 LAUFEN PRO

Receveur de douche, en gel coat Marbond, extra-plat, carré, évacuation centrée sur le côté du receveur
800 x 800 x 29 mm

Couleurs: .000 .077 .078

Options: .000

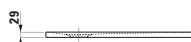
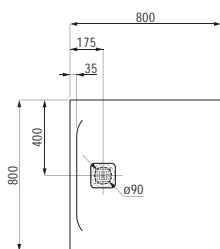

H210956 LAUFEN PRO

Receveur de douche, en gel coat Marbond, extra-plat, carré, évacuation centrée sur le côté du receveur
900 x 900 x 30 mm

Couleurs: .000 .077 .078

Options: .000

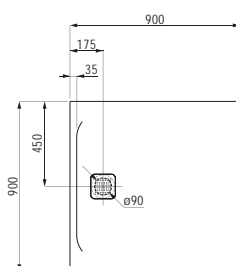

H211952 LAUFEN PRO

Receveur de douche, en gel coat Marbond, extra-plat, carré, évacuation centrée sur le côté du receveur
1000 x 1000 x 33 mm

Couleurs: .000 .077 .078

Options: .000

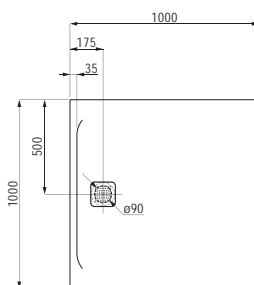

H211958 LAUFEN PRO

Receveur de douche, en gel coat Marbond, extra-plat, carré, évacuation centrée sur le côté du receveur
1200 x 1200 x 33 mm

Couleurs: .000 .077 .078

Options: .000

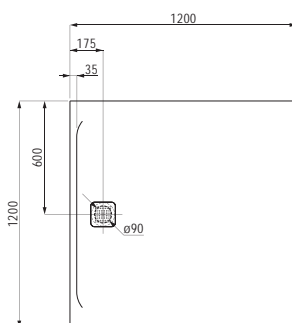

H213953 LAUFEN PRO

Receveur de douche, en gel coat Marbond, extra-plat, carré, évacuation centrée sur le côté du receveur
1500 x 1500 x 40 mm

Couleurs: .000 .077 .078

Options: .000

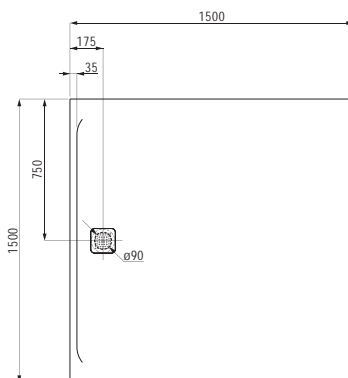

BAIGNOIRES ET RECEVEURS DE DOUCHE EN MARBOND

H210951 LAUFEN PRO

Receveur de douche, en gel coat Marbond, extra-plat, carré

1000 x 800 x 33 mm

Couleurs: .000 .077 .078

Options: .000

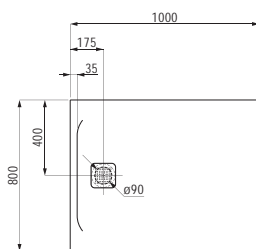

H210957 LAUFEN PRO

Receveur de douche, en gel coat Marbond, extra-plat, carré, évacuation centrée sur la largeur du receveur

1000 x 900 x 33 mm

Couleurs: .000 .077 .078

Options: .000

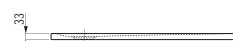
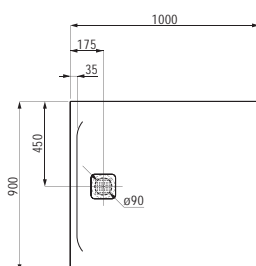

H212954 LAUFEN PRO

Receveur de douche, en matériau composite Marbond, extra-plat, rectangulaire, évacuation centrée sur la largeur du receveur

1100 x 800 x 33 mm

Couleurs: .000 .077 .078

Options: .000

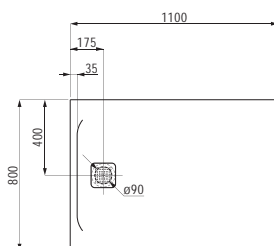

H212955 LAUFEN PRO

Receveur de douche, en matériau composite Marbond, extra-plat, rectangulaire, évacuation centrée sur la largeur du receveur

1100 x 900 x 33 mm

Couleurs: .000 .077 .078

Options: .000

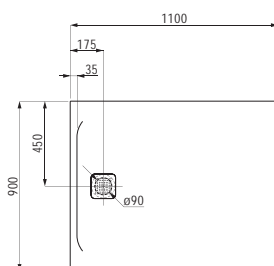

H210952 LAUFEN PRO

Receveur de douche, en matériau composite Marbond, extra-plat, rectangulaire, évacuation centrée sur la largeur du receveur

1200 x 800 x 33 mm

Couleurs: .000 .077 .078

Options: .000

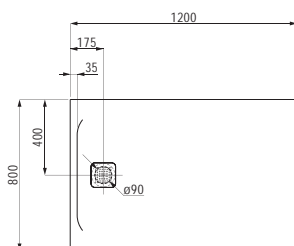

H210958 LAUFEN PRO

Receveur de douche, en matériau composite Marbond, extra-plat, rectangulaire, évacuation centrée sur la largeur du receveur

1200 x 900 x 33 mm

Couleurs: .000 .077 .078

Options: .000

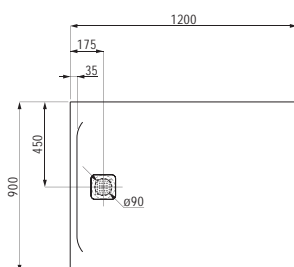

BAIGNOIRES ET RECEVEURS DE DOUCHE EN MARBOND

H211953 LAUFEN PRO

Receveur de douche, en matériau composite Marbond, extra-plat, rectangulaire, évacuation centrée sur la largeur du receveur
1200 x 1000 x 33 mm

Couleurs: .000 .077 .078

Options: .000

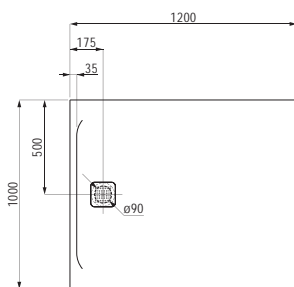

H212953 LAUFEN PRO

Receveur de douche, en matériau composite Marbond, extra-plat, rectangulaire, évacuation centrée sur la largeur du receveur
1400 x 700 x 40 mm

Couleurs: .000 .077 .078

Options: .000

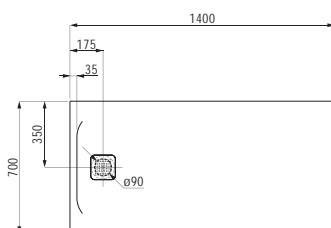

H213954 LAUFEN PRO

Receveur de douche, en matériau composite Marbond, extra-plat, rectangulaire, évacuation centrée sur la largeur du receveur
1600 x 700 x 40 mm

Couleurs: .000 .077 .078

Options: .000

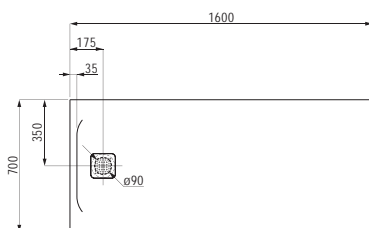

H213958 LAUFEN PRO

Receveur de douche, en matériau composite Marbond, extra-plat, rectangulaire, évacuation centrée sur la largeur du receveur
1600 x 800 x 40 mm

Couleurs: .000 .077 .078

Options: .000

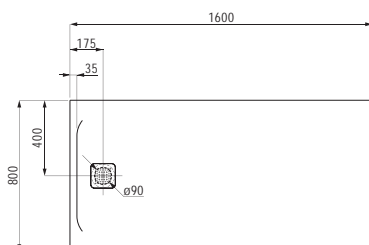

H213959 LAUFEN PRO

Receveur de douche, en matériau composite Marbond, extra-plat, rectangulaire, évacuation centrée sur la largeur du receveur
1600 x 900 x 40 mm

Couleurs: .000 .077 .078

Options: .000

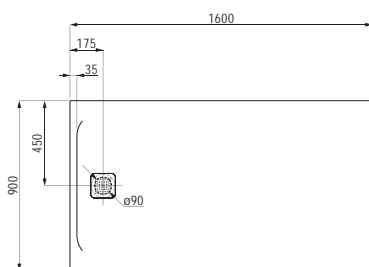

H214951 LAUFEN PRO

Receveur de douche, en matériau composite Marbond, extra-plat, rectangulaire, évacuation centrée sur la largeur du receveur
1700 x 750 x 46 mm

Couleurs: .000 .077 .078

Options: .000

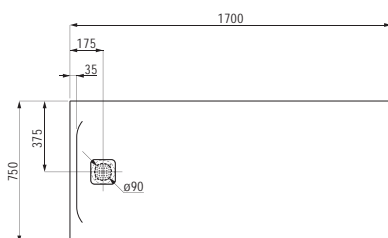

BAIGNOIRES ET RECEVEURS DE DOUCHE EN MARBOND

H214953 LAUFEN PRO

Receveur de douche, en matériau composite Marbond, extra-plat, rectangulaire, évacuation centrée sur la largeur du receveur

1700 x 800 x 46 mm

Couleurs: .000 .077 .078

Options: .000

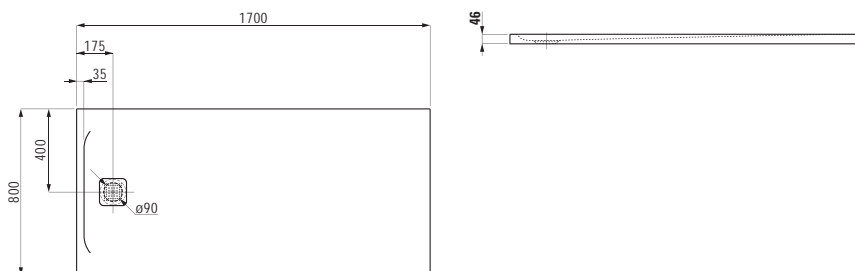

H214959 LAUFEN PRO

Receveur de douche, en matériau composite Marbond, extra-plat, rectangulaire, évacuation centrée sur la largeur du receveur

1800 x 750 x 46 mm

Couleurs: .000 .077 .078

Options: .000

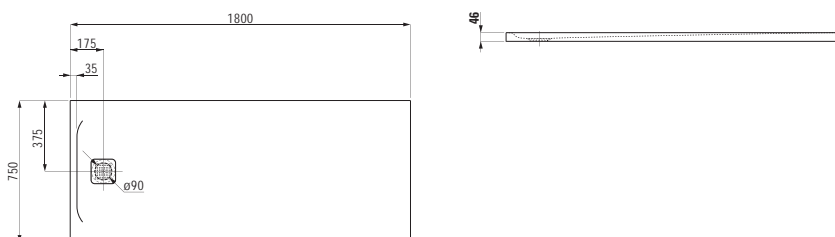

H211959 LAUFEN PRO

Receveur de douche, en matériau composite Marbond, extra-plat, rectangulaire, évacuation centrée sur la largeur du receveur

1800 x 800 x 46 mm

Couleurs: .000 .077 .078

Options: .000

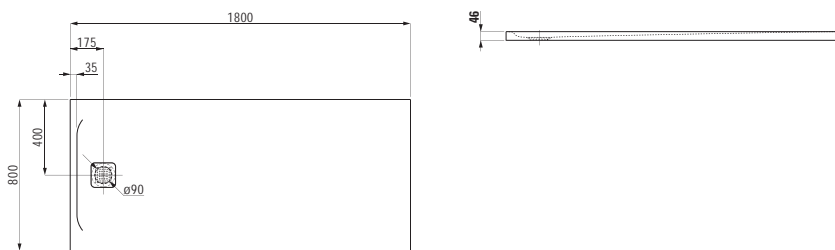

H215954 LAUFEN PRO

Receveur de douche, en matériau composite Marbond, rectangulaire, évacuation centrée sur la longueur du receveur

1400 x 700 x 30 mm

Couleurs: .000 .077 .078

Options: .000

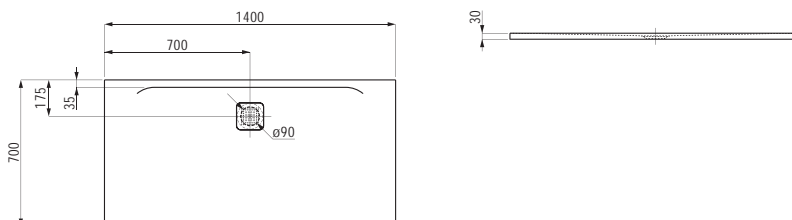

H210953 LAUFEN PRO

Receveur de douche, en matériau composite Marbond, extra-plat, rectangulaire, évacuation centrée sur la longueur du receveur

1400 x 800 x 30 mm

Couleurs: .000 .077 .078

Options: .000

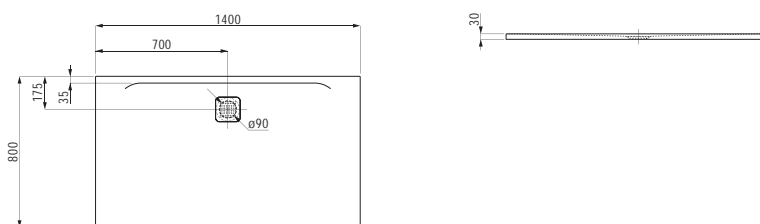

H210959 LAUFEN PRO

Receveur de douche, en matériau composite Marbond, extra-plat, rectangulaire, évacuation centrée sur la longueur du receveur

1400 x 900 x 30 mm

Couleurs: .000 .077 .078

Options: .000

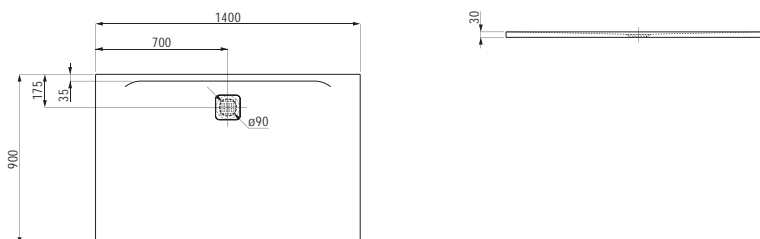

BAIGNOIRES ET RECEVEURS DE DOUCHE EN MARBOND

H211954 LAUFEN PRO

Receveur de douche, en matériau composite Marbond, extra-plat, rectangulaire, évacuation centrée sur la longueur du receveur
1400 x 1000 x 30 mm

Couleurs: .000 .077 .078

Options: .000

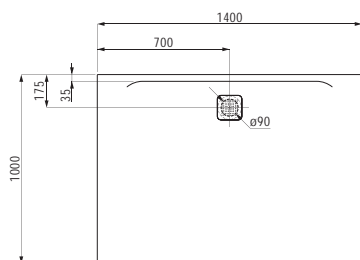

H213956 LAUFEN PRO

Receveur de douche, en matériau composite Marbond, extra-plat, rectangulaire, évacuation centrée sur la longueur du receveur

1600 x 700 x 32 mm

Couleurs: .000 .077 .078

Options: .000

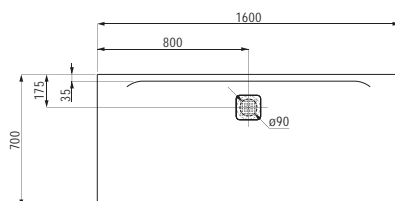

H213957 LAUFEN PRO

Receveur de douche, en matériau composite Marbond, extra-plat, rectangulaire, évacuation centrée sur la longueur du receveur

1600 x 750 x 32 mm

Couleurs: .000 .077 .078

Options: .000

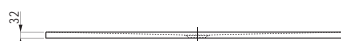
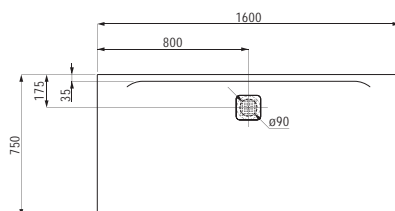

H210954 LAUFEN PRO

Receveur de douche, en matériau composite Marbond, extra-plat, rectangulaire, évacuation centrée sur la longueur du receveur

1600 x 800 x 32 mm

Couleurs: .000 .077 .078

Options: .000

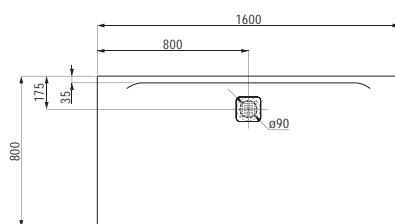

H211950 LAUFEN PRO

Receveur de douche, en matériau composite Marbond, extra-plat, rectangulaire, évacuation centrée sur la longueur du receveur

1600 x 900 x 33 mm

Couleurs: .000 .077 .078

Options: .000

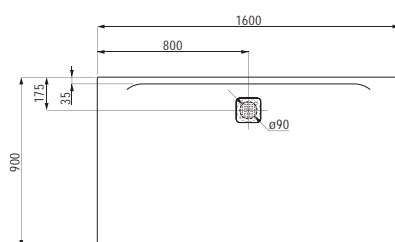

H211955 LAUFEN PRO

Receveur de douche, en matériau composite Marbond, extra-plat, rectangulaire, évacuation centrée sur la longueur du receveur

1600 x 1000 x 33 mm

Couleurs: .000 .077 .078

Options: .000

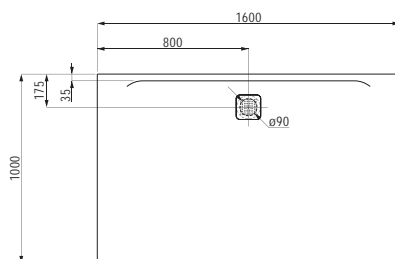

BAIGNOIRES ET RECEVEURS DE DOUCHE EN MARBOND

H214956 LAUFEN PRO

Receveur de douche, en matériau composite Marbond, extra-plat, rectangulaire, évacuation centrée sur la longueur du receveur

1800 x 700 x 33 mm

Couleurs: .000 .077 .078

Options: .000

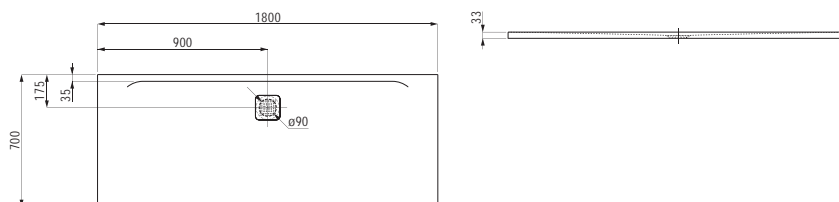

H214958 LAUFEN PRO

Receveur de douche, en matériau composite Marbond, extra-plat, rectangulaire, évacuation centrée sur la longueur du receveur

1800 x 750 x 33 mm

Couleurs: .000 .077 .078

Options: .000

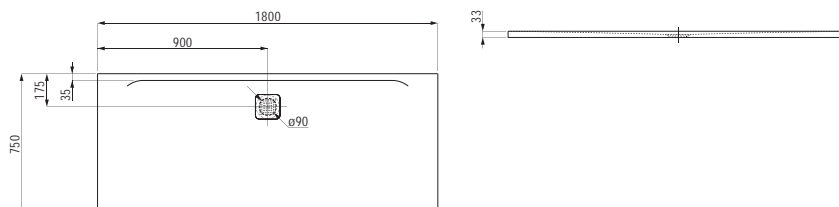

H210955 LAUFEN PRO

Receveur de douche, en matériau composite Marbond, extra-plat, rectangulaire, évacuation centrée sur la longueur du receveur

1800 x 800 x 33 mm

Couleurs: .000 .077 .078

Options: .000

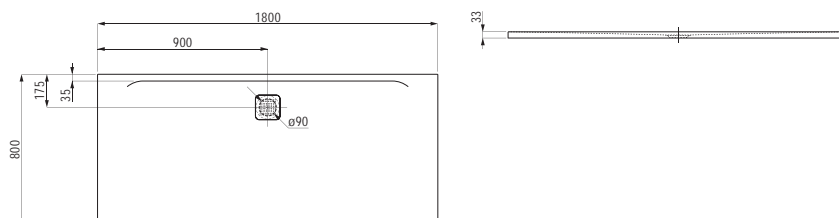

H211951 LAUFEN PRO

Receveur de douche, en matériau composite Marbond, extra-plat, rectangulaire, évacuation centrée sur la longueur du receveur

1800 x 900 x 34 mm

Couleurs: .000 .077 .078

Options: .000

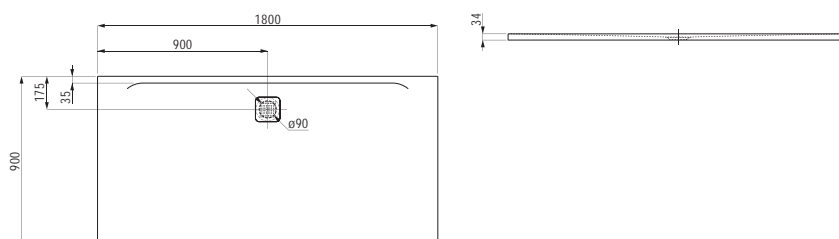

H211956 LAUFEN PRO

Receveur de douche, en matériau composite Marbond, extra-plat, rectangulaire, évacuation centrée sur la longueur du receveur

1800 x 1000 x 34 mm

Couleurs: .000 .077 .078

Options: .000

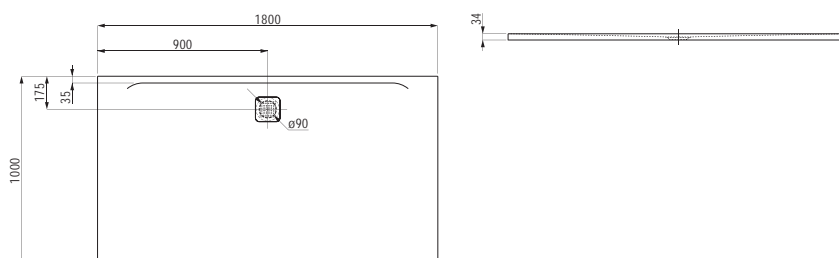

H215953 LAUFEN PRO

Receveur de douche, en matériau composite Marbond, extra-plat, rectangulaire, évacuation centrée sur la longueur du receveur

2000 x 900 x 36 mm

Couleurs: .000 .077 .078

Options: .000

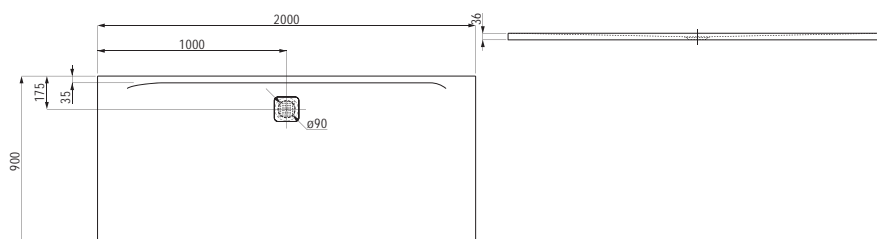

BAIGNOIRES ET RECEVEURS DE DOUCHE EN MARBOND

H211957 LAUFEN PRO

Receveur de douche, en matériau composite Marbond, extra-plat, rectangulaire, évacuation centrée sur la longueur du receveur
2000 x 1000 x 36 mm

Couleurs: .000 .077 .078

Options: .000

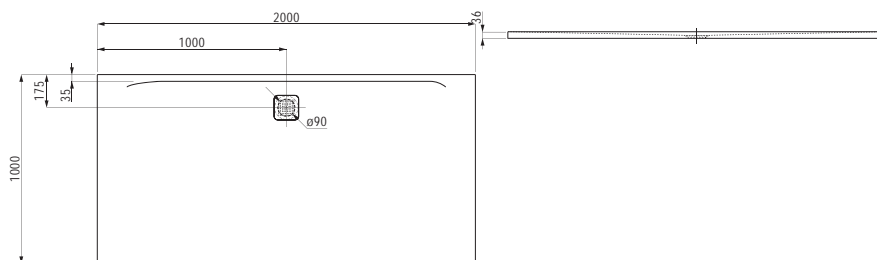

H212950 LAUFEN PRO

Receveur de douche, en gel coat Marbond, extra-plat, sur mesure
750 - 2000 x 700 - 1000 x 29 - 46 mm

Couleurs: .000 .077 .078

Options: .000

H242950 LAUFEN PRO

Baignoire, version encastrée, rectangulaire, en matériau composite Marbond
1700 x 750 x 460 mm

Couleurs: .000

Options: .000

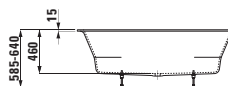
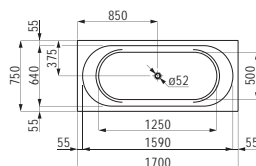

H240950 LAUFEN PRO

Baignoire, version encastrée, rectangulaire, en matériau composite Marbond
1800 x 800 x 460 mm

Couleurs: .000

Options: .000

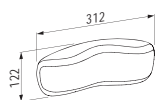

H294103

Coussin appuie-tête, noir, auto-adhérent, pour contour de baignoire courbe
355 x 190 x 30 mm

Couleurs: .016

Options: .000

H241950 LAUFEN PRO

Baignoire, version encastrée, oval, en matériau composite Marbond
1800 x 800 x 460 mm

Couleurs: .000

Options: .000

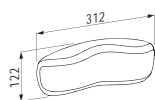
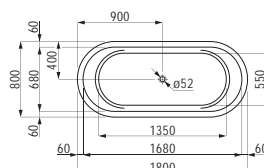

H294103

Coussin appuie-tête, noir, auto-adhérent, pour contour de baignoire courbe
355 x 190 x 30 mm

Couleurs: .016

Options: .000

BAIGNOIRES ET RECEVEURS DE DOUCHE EN MARBOND

H243952 LAUFEN PRO

Baignoire indépendante,
en matériau composite Marbond

1500 x 700 x 590 mm

Couleurs: .000

Options: .000

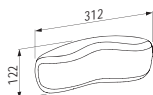
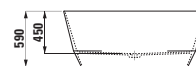
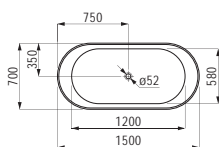

H294103

Coussin appui-tête, noir, auto-adhérent,
pour contour de baignoire courbe

355 x 190 x 30 mm

Couleurs: .016

Options: .000

H239952 LAUFEN PRO

Baignoire indépendante,
en matériau composite Marbond

1650 x 750 x 550 mm

Couleurs: .000

Options: .000

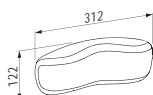
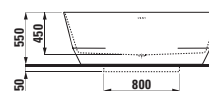
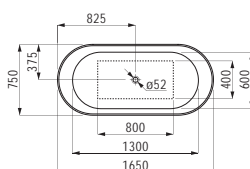

H294103

Coussin appui-tête, noir, auto-adhérent,
pour contour de baignoire courbe

355 x 190 x 30 mm

Couleurs: .016

Options: .000

H213440 SOLUTIONS

Receveur de douche, carré,
évacuation centrée sur le côté du receveur

800 x 800 x 38 (15) mm

Couleurs: .000 .035

Options: .000

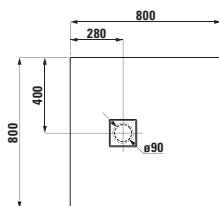

H215442 SOLUTIONS

Receveur de douche, en matériau composite
Marbond, extra-plat, carré,
convient également pour montage affleurant

900 x 900 x 38 (15) mm

Couleurs: .000 .035

Options: .000

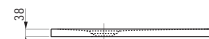
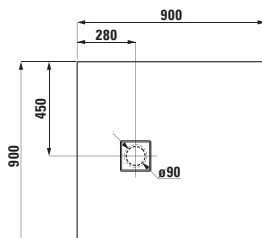

BAIGNOIRES ET RECEVEURS DE DOUCHE EN MARBOND

H216441 SOLUTIONS

Receveur de douche, en matériau composite Marbond, extra-plat, carré, convient également pour montage affleurant

1000 x 1000 x 38 (15) mm

Couleurs: .000 .035

Options: .000

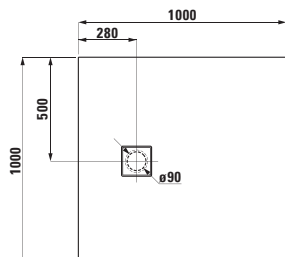

H213444 SOLUTIONS

Receveur de douche, rectangulaire, avec écoulement central

1400 x 800 x 38 (15) mm

Couleurs: .000 .035

Options: .000

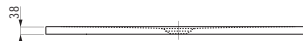
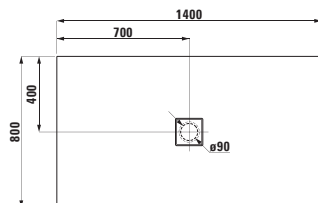

H215445 SOLUTIONS

Receveur de douche, en matériau composite Marbond, extra-plat, rectangulaire, convient également pour montage affleurant

1400 x 900 x 38 (15) mm

Couleurs: .000 .035

Options: .000

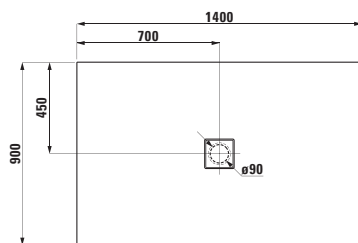

H213446 SOLUTIONS

Receveur de douche, en matériau composite Marbond, extra-plat, rectangulaire, convient également pour montage affleurant

1600 x 800 x 38 (15) mm

Couleurs: .000 .035

Options: .000

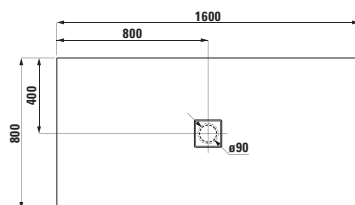

H215446 SOLUTIONS

Receveur de douche, en matériau composite Marbond, extra-plat, rectangulaire, convient également pour montage affleurant

1600 x 900 x 38 (15) mm

Couleurs: .000 .035

Options: .000

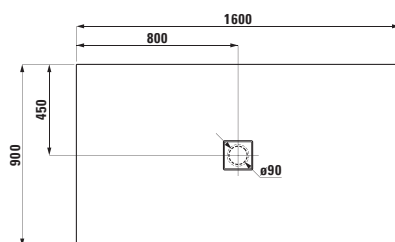

H213441 SOLUTIONS

Receveur de douche, rectangulaire, évacuation centrée sur le côté du receveur

1000 x 700 x 38 (15) mm

Couleurs: .000 .035

Options: .000

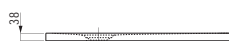
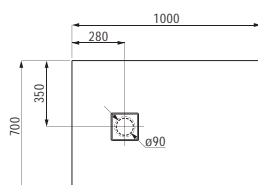

BAIGNOIRES ET RECEVEURS DE DOUCHE EN MARBOND

H213442 SOLUTIONS

Receveur de douche, rectangulaire,
évacuation centrée sur le côté du receveur

1000 x 800 x 38 (15) mm

Couleurs: .000 .035

Options: .000

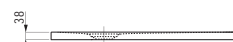
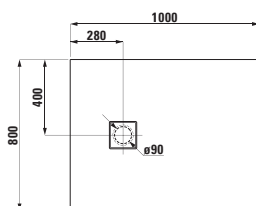

H215443 SOLUTIONS

Receveur de douche, en matériau composite
Marbond, extra-plat, rectangulaire,
convient également pour montage affleurant

1000 x 900 x 38 (15) mm

Couleurs: .000 .035

Options: .000

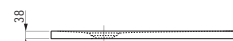
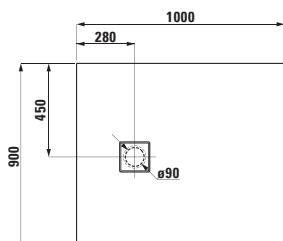

H213443 SOLUTIONS

Receveur de douche, rectangulaire,
évacuation centrée sur le côté du receveur

1200 x 700 x 38 (15) mm

Couleurs: .000 .035

Options: .000

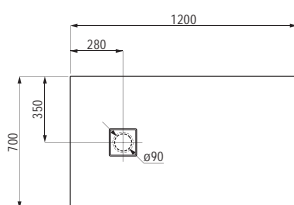

H215441 SOLUTIONS

Receveur de douche, en matériau composite
Marbond, extra-plat, rectangulaire,
convient également pour montage affleurant

1200 x 800 x 38 (15) mm

Couleurs: .000 .035

Options: .000

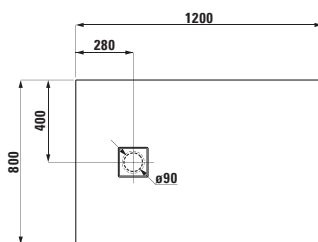

H215444 SOLUTIONS

Receveur de douche, en matériau composite
Marbond, extra-plat, rectangulaire,
convient également pour montage affleurant

1200 x 900 x 38 (15) mm

Couleurs: .000 .035

Options: .000

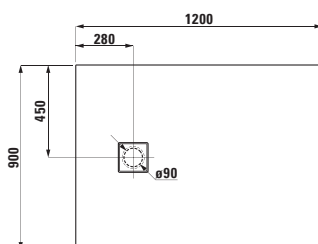

H216442 SOLUTIONS

Receveur de douche, en matériau composite
Marbond, extra-plat, carré,
convient également pour montage affleurant

1200 x 1000 x 38 (15) mm

Couleurs: .000 .035

Options: .000

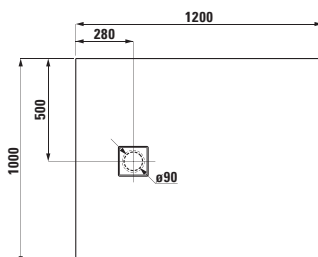

BAIGNOIRES ET RECEVEURS DE DOUCHE EN MARBOND

H213445 SOLUTIONS

Receveur de douche, rectangulaire,
évacuation centrée sur le côté du receveur

1400 x 1000 x 38 (15) mm

Couleurs: .000 .035

Options: .000

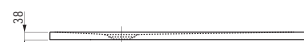
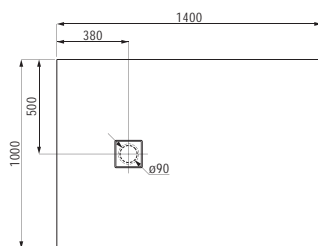

H213447 SOLUTIONS

Receveur de douche, rectangulaire,
évacuation centrée sur le côté du receveur

1600 x 1000 x 44 (20) mm

Couleurs: .000 .035

Options: .000

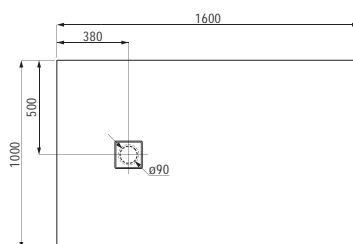

H213448 SOLUTIONS

Receveur de douche, rectangulaire,
évacuation centrée sur le côté du receveur

1700 x 750 x 44 (20) mm

Couleurs: .000 .035

Options: .000

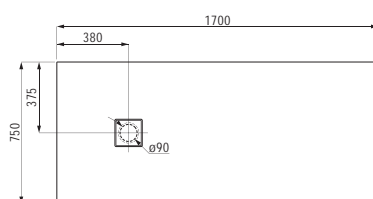

H213449 SOLUTIONS

Receveur de douche, rectangulaire,
évacuation centrée sur le côté du receveur

1700 x 800 x 38 (15) mm

Couleurs: .000 .035

Options: .000

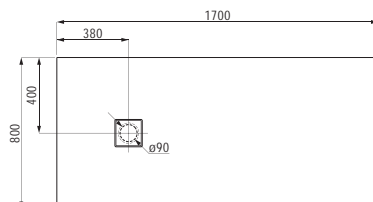

H214440 SOLUTIONS

Receveur de douche, rectangulaire,
évacuation centrée sur le côté du receveur

1700 x 900 x 44 (20) mm

Couleurs: .000 .035

Options: .000

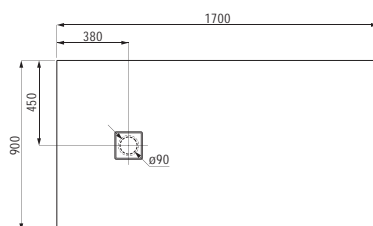

H214441 SOLUTIONS

Receveur de douche, rectangulaire,
évacuation centrée sur le côté du receveur

1800 x 800 x 44 (20) mm

Couleurs: .000 .035

Options: .000

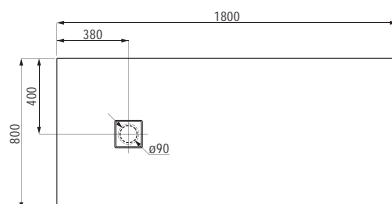

BAIGNOIRES ET RECEVEURS DE DOUCHE EN MARBOND

H214442 SOLUTIONS

Receveur de douche, rectangulaire,
évacuation centrée sur le côté du receveur

1800 x 900 x 44 (20) mm

Couleurs: .000 .035

Options: .000

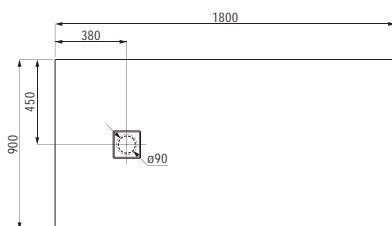

H214443 SOLUTIONS

Receveur de douche, rectangulaire,
évacuation centrée sur le côté du receveur

1800 x 1000 x 44 (20) mm

Couleurs: .000 .035

Options: .000

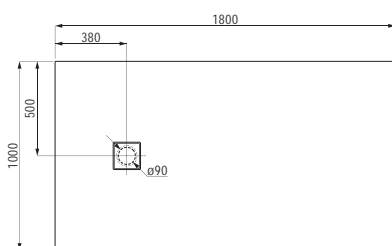

H214444 SOLUTIONS

Receveur de douche, rectangulaire,
évacuation centrée sur le côté du receveur

2000 x 900 x 44 (20) mm

Couleurs: .000 .035

Options: .000

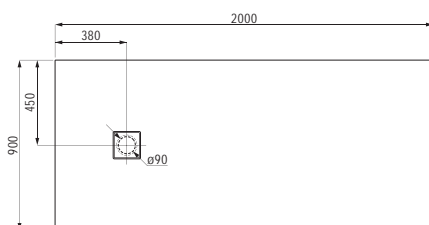

H214445 SOLUTIONS

Receveur de douche, rectangulaire,
évacuation centrée sur le côté du receveur

2000 x 1000 x 44 (20) mm

Couleurs: .000 .035

Options: .000

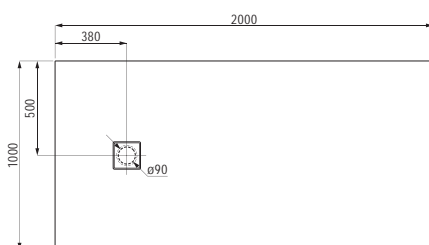

H216443 SOLUTIONS

Receveur de douche, en matériau composite
Marbond, extra-plat, rectangulaire, convient
également pour montage affleurant

2150 x 1000 x 44 (20) mm

Couleurs: .000 .035

Options: .000

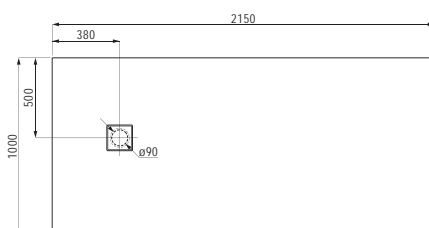

H216440 SOLUTIONS

Receveur de douche, en matériau composite
Marbond, extra-plat, sur mesure, convient également
pour montage affleurant (à commander via formulaire
de commande)

Couleurs: .000 .035

Options: .000

BAIGNOIRES ET RECEVEURS DE DOUCHE ACIER

H225140 MODERNA PLUS

Baignoire, version encastrée, acier émaillé 3.5 mm
1600 x 700 x 395 mm

Couleurs: .000

Options: .041*

*avec des patins anti-bruit (selon la norme SIA 181)

*avec des patins anti-bruit (selon la norme SIA 181)

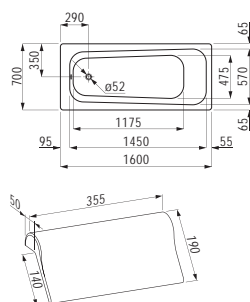

H294680

Coussin appuie-tête, noir, auto-adhérent,
pour contour de baignoire droit

312 x 122 x 50 mm

Couleurs: .016

Options: .000

H225120 MODERNA PLUS

Baignoire, version encastrée, acier émaillé 3.5 mm
1700 x 700 x 395 mm

Couleurs: .000

Options: .041*

*avec des patins anti-bruit (selon la norme SIA 181)

*avec des patins anti-bruit (selon la norme SIA 181)

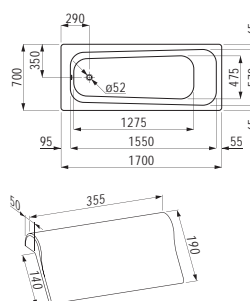

H294680

Coussin appuie-tête, noir, auto-adhérent,
pour contour de baignoire droit

312 x 122 x 50 mm

Couleurs: .016

Options: .000

H225130 MODERNA PLUS

Baignoire, version encastrée, acier émaillé 3.5 mm
1700 x 750 x 410 mm

Couleurs: .000

Options: .041*

*avec des patins anti-bruit (selon la norme SIA 181)

*avec des patins anti-bruit (selon la norme SIA 181)

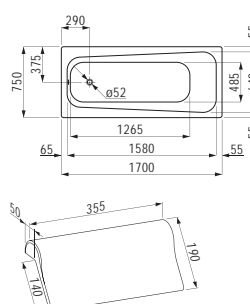

H294680

Coussin appuie-tête, noir, auto-adhérent,
pour contour de baignoire droit

312 x 122 x 50 mm

Couleurs: .016

Options: .000

BAIGNOIRES ET RECEVEURS DE DOUCHE ACIER

H225070 MODERNA PLUS

Baignoire, version encastrée, acier émaillé 3.5 mm
1700 x 750 x 450 mm

Couleurs: .000

Options: .041*

*avec des patins anti-bruit (selon la norme SIA 181)

*avec des patins anti-bruit (selon la norme SIA 181)

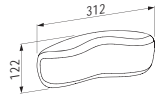
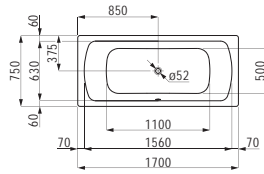

H294103

Coussin appuie-tête, noir, auto-adhérent,
pour contour de baignoire courbe

355 x 190 x 30 mm

Couleurs: .016

Options: .000

H225060 MODERNA PLUS

Baignoire, version encastrée, acier émaillé 3.5 mm
1800 x 800 x 450 mm

Couleurs: .000

Options: .041*

*avec des patins anti-bruit (selon la norme SIA 181)

*avec des patins anti-bruit (selon la norme SIA 181)

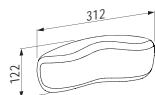
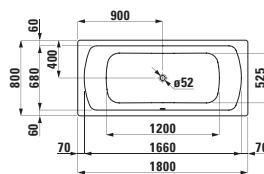

H294103

Coussin appuie-tête, noir, auto-adhérent,
pour contour de baignoire courbe

355 x 190 x 30 mm

Couleurs: .016

Options: .000

H225110 PALLADIUM

Baignoire, version encastrée, acier émaillé (3,5 mm)
1700 x 750 x 430 mm

Couleurs: .000

Options: .041*

*avec des patins anti-bruit (selon la norme SIA 181)

*avec des patins anti-bruit (selon la norme SIA 181)

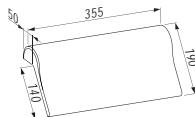
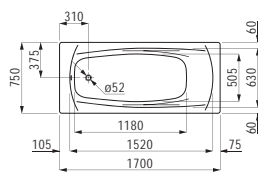

H294680

Coussin appuie-tête, noir, auto-adhérent,
pour contour de baignoire droit

312 x 122 x 50 mm

Couleurs: .016

Options: .000

BAIGNOIRES ET RECEVEURS DE DOUCHE ACIER

H225100 PALLADIUM

Baignoire, version encastrée, acier émaillé (3,5 mm)
1800 x 800 x 430 mm

Couleurs: .000

Options: .041*

*avec des patins anti-bruit (selon la norme SIA 181)

*avec des patins anti-bruit (selon la norme SIA 181)

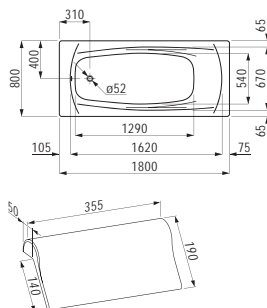

H294680

Coussin appuie-tête, noir, auto-adhérent,
pour contour de baignoire droit

312 x 122 x 50 mm

Couleurs: .016

Options: .000

H215001 PLATINA

Receveur de douche, carré, acier émaillé (3,5 mm),
extra-plat (25 mm)

800 x 800 x 30 (25) mm

Couleurs: .000

Options: .041*

*avec des patins anti-bruit (selon la norme SIA 181)

*avec des patins anti-bruit (selon la norme SIA 181)

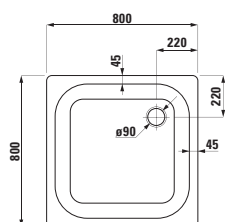

H215002 PLATINA

Receveur de douche, carré, acier émaillé (3,5 mm),
extra-plat (25 mm)

900 x 900 x 30 (25) mm

Couleurs: .000

Options: .041*

*avec des patins anti-bruit (selon la norme SIA 181)

*avec des patins anti-bruit (selon la norme SIA 181)

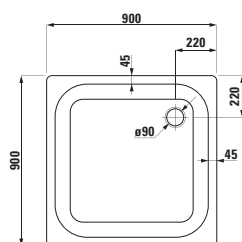

H215004 PLATINA

Receveur de douche, carré, acier émaillé (3,5 mm),
extra-plat (25 mm)

1000 x 1000 x 30 (25) mm

Couleurs: .000

Options: .041*

*avec des patins anti-bruit (selon la norme SIA 181)

*avec des patins anti-bruit (selon la norme SIA 181)

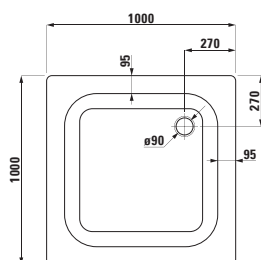

H215008 PLATINA

Receveur de douche quart de rond, acier émaillé
(3,5 mm), rayon 550 mm, extra-plat (25 mm)

900 x 900 x 30 (25) mm

Couleurs: .000

Options: .041*

*avec des patins anti-bruit (selon la norme SIA 181)

*avec des patins anti-bruit (selon la norme SIA 181)

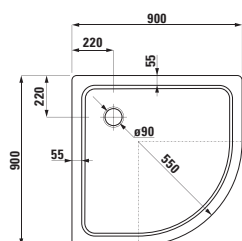

BAIGNOIRES ET RECEVEURS DE DOUCHE ACIER

H215009 PLATINA

Receveur de douche quart de rond, acier émaillé (3,5 mm), rayon 550 mm, extra-plat (25 mm)

1000 x 1000 x 30 (25) mm

Couleurs: .000

Options: .041*

*avec des patins anti-bruit (selon la norme SIA 181)

*avec des patins anti-bruit (selon la norme SIA 181)

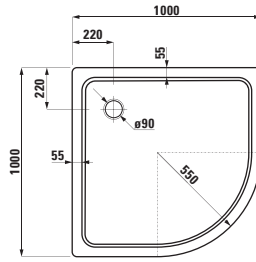

H215003 PLATINA

Receveur de douche, rectangulaire, acier émaillé (3,5 mm), extra-plat (25 mm)

900 x 750 x 30 (25) mm

Couleurs: .000

Options: .041*

*avec des patins anti-bruit (selon la norme SIA 181)

*avec des patins anti-bruit (selon la norme SIA 181)

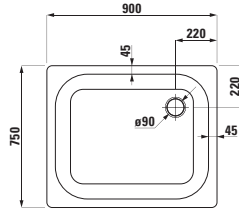

H215040 PLATINA

Receveur de douche, acier émaillé (3,5 mm), extra-plat (25 mm)

1000 x 800 x 30 (25) mm

Couleurs: .000

Options: .041*

*avec des patins anti-bruit (selon la norme SIA 181)

*avec des patins anti-bruit (selon la norme SIA 181)

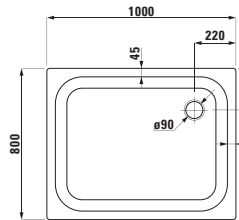

H215030 PLATINA

Receveur de douche, acier émaillé (3,5 mm), extra-plat (25 mm)

1000 x 900 x 30 (25) mm

Couleurs: .000

Options: .041*

*avec des patins anti-bruit (selon la norme SIA 181)

*avec des patins anti-bruit (selon la norme SIA 181)

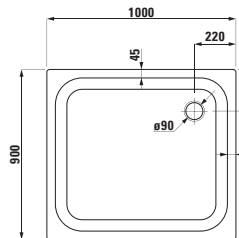

H215005 PLATINA

Receveur de douche, rectangulaire, acier émaillé (3,5 mm), extra-plat (25 mm)

1200 x 800 x 30 (25) mm

Couleurs: .000

Options: .041*

*avec des patins anti-bruit (selon la norme SIA 181)

*avec des patins anti-bruit (selon la norme SIA 181)

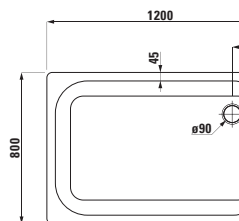

H215032 PLATINA

Receveur de douche, acier émaillé (3,5 mm), extra-plat (25 mm)

1200 x 900 x 30 (25) mm

Couleurs: .000

Options: .041*

*avec des patins anti-bruit (selon la norme SIA 181)

*avec des patins anti-bruit (selon la norme SIA 181)

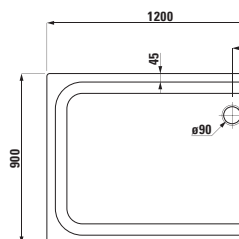

BAIGNOIRES ET RECEVEURS DE DOUCHE ACIER

H215006 PLATINA

Receveur de douche, rectangulaire, acier émaillé (3,5 mm), extra-plat (25 mm)

1400 x 800 x 30 (25) mm

Couleurs: .000

Options: .041*

*avec des patins anti-bruit (selon la norme SIA 181)

*avec des patins anti-bruit (selon la norme SIA 181)

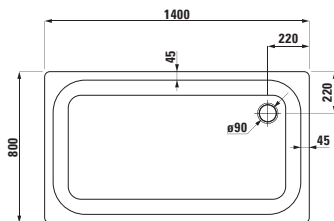

H215034 PLATINA

Receveur de douche, acier émaillé (3,5 mm), extra-plat (25 mm)

1400 x 900 x 30 (25) mm

Couleurs: .000

Options: .041*

*avec des patins anti-bruit (selon la norme SIA 181)

*avec des patins anti-bruit (selon la norme SIA 181)

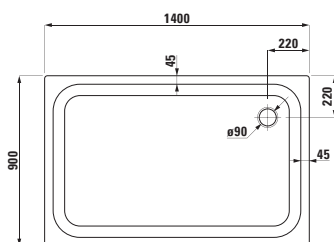

H215011 PLATINA

Receveur de douche, carré, acier émaillé (3,5 mm), plat (65 mm)

800 x 800 x 30 (65) mm

Couleurs: .000

Options: .041*

*avec des patins anti-bruit (selon la norme SIA 181)

*avec des patins anti-bruit (selon la norme SIA 181)

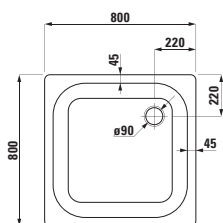

H215012 PLATINA

Receveur de douche, carré, acier émaillé (3,5 mm), plat (65 mm)

900 x 900 x 30 (65) mm

Couleurs: .000

Options: .041*

*avec des patins anti-bruit (selon la norme SIA 181)

*avec des patins anti-bruit (selon la norme SIA 181)

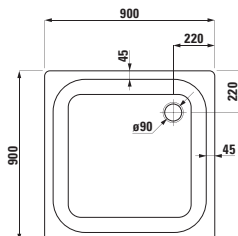

H215018 PLATINA

Receveur de douche quart de rond, acier émaillé (3,5 mm), rayon 550 mm, plat (65 mm)

900 x 900 x 30 (65) mm

Couleurs: .000

Options: .041*

*avec des patins anti-bruit (selon la norme SIA 181)

*avec des patins anti-bruit (selon la norme SIA 181)

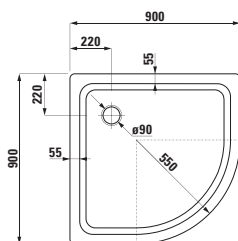

H215041 PLATINA

Receveur de douche, acier émaillé (3,5 mm), plat (65 mm)

1000 x 800 x 30 (65) mm

Couleurs: .000

Options: .041*

*avec des patins anti-bruit (selon la norme SIA 181)

*avec des patins anti-bruit (selon la norme SIA 181)

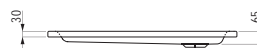
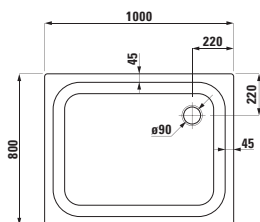

BAIGNOIRES ET RECEVEURS DE DOUCHE ACIER

H215031 PLATINA

Receveur de douche, acier émaillé (3,5 mm), plat (65 mm)

1000 x 900 x 30 (65) mm

Couleurs: .000

Options: .041*

*avec des patins anti-bruit (selon la norme SIA 181)

*avec des patins anti-bruit (selon la norme SIA 181)

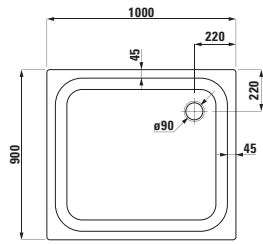

H215033 PLATINA

Receveur de douche, acier émaillé (3,5 mm), plat (65 mm)

1200 x 900 x 30 (65) mm

Couleurs: .000

Options: .041*

*avec des patins anti-bruit (selon la norme SIA 181)

*avec des patins anti-bruit (selon la norme SIA 181)

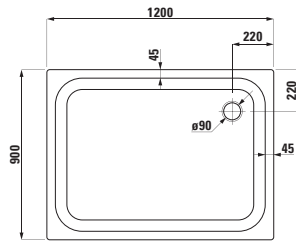

H215035 PLATINA

Receveur de douche, acier émaillé (3,5 mm), plat (65 mm)

1400 x 900 x 30 (65) mm

Couleurs: .000

Options: .041*

*avec des patins anti-bruit (selon la norme SIA 181)

*avec des patins anti-bruit (selon la norme SIA 181)

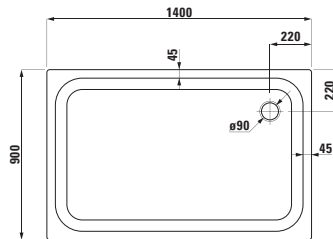

H215036 PLATINA

Receveur de douche, acier émaillé (3,5 mm), plat (45 mm)

1600 x 900 x 30 (45) mm

Couleurs: .000

Options: .041*

*avec des patins anti-bruit (selon la norme SIA 181)

*avec des patins anti-bruit (selon la norme SIA 181)

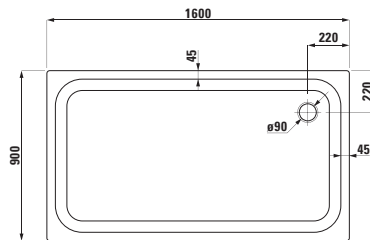

H215037 PLATINA

Receveur de douche, acier émaillé (3,5 mm), plat (45 mm)

1800 x 900 x 30 (45) mm

Couleurs: .000

Options: .041*

*avec des patins anti-bruit (selon la norme SIA 181)

*avec des patins anti-bruit (selon la norme SIA 181)

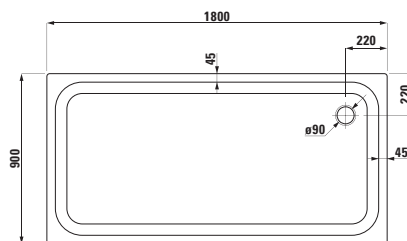

H215021 PLATINA

Receveur de douche, carré, acier émaillé (3,5 mm), profondeur 150 mm

800 x 800 x 30 (150) mm

Couleurs: .000

Options: .041*

*avec des patins anti-bruit (selon la norme SIA 181)

*avec des patins anti-bruit (selon la norme SIA 181)

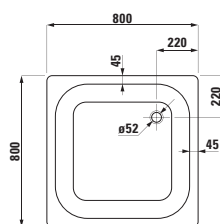

BAIGNOIRES ET RECEVEURS DE DOUCHE ACIER

H215022 PLATINA

Receveur de douche, carré, acier émaillé (3,5 mm),
profondeur 150 mm

900 x 900 x 30 (150) mm

Couleurs: .000

Options: .041*

*avec des patins anti-bruit (selon la norme SIA 181)

*avec des patins anti-bruit (selon la norme SIA 181)

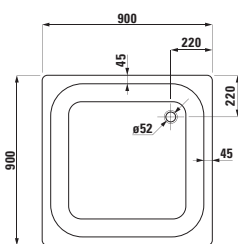

URINOIRS ESPACES PUBLICS

H840152 ANTERO

Urinoir à effet siphonique, entrée d'eau intérieure, avec commande électronique, fonctionnement sur secteur (230V)

380 x 365 x 770 mm

Couleurs: .000 .400

Options: .000

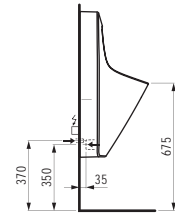
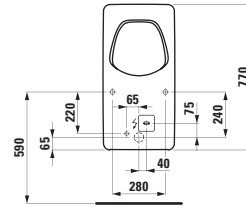
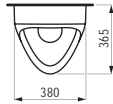

H890130

Module USB en option

H890131

Module GLT en option

H890132

Module Bluetooth en option

H840150 ANTERO

Urinoir à effet siphonique, entrée d'eau intérieure, avec commande électronique, fonctionnement sur pile (9V)

380 x 365 x 770 mm

Couleurs: .000 .400

Options: .000

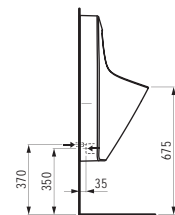
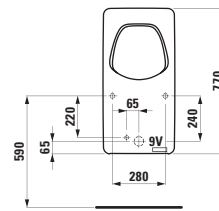
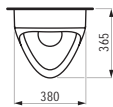

H890130

Module USB en option

H840153 ANTERO

Urinoir à effet siphonique, entrée d'eau intérieure

380 x 365 x 770 mm

Couleurs: .000 .400

Options: .000

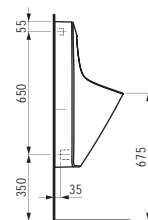
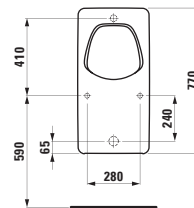
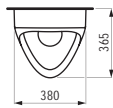

H840155 ANTERO

Urinoir à effet siphonique, entrée d'eau intérieure, avec commande électronique pour alimentation sur secteur (230 V), avec module GLT

380 x 365 x 770 mm

Couleurs: .000 .400

Options: .000

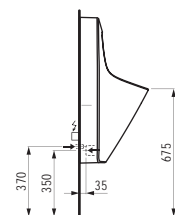
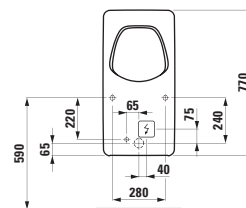
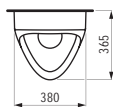

H840159 ANTERO

Urinoir à effet siphonique, entrée d'eau intérieure, avec commande électronique, fonctionnement sur secteur (230V), avec module bluetooth

380 x 365 x 770 mm

Couleurs: .000 .400

Options: .000

H840194 LEMA

Urinoir à effet siphonique, entrée d'eau intérieure, avec commande électronique, fonctionnement sur pile (6V)

350 x 400 x 700 mm

Couleurs: .000 .400

Options: .000

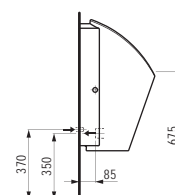
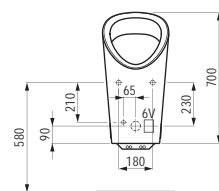
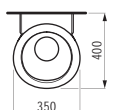

H890130

Module USB en option

URINOIRS ESPACES PUBLICS

H840196 LEMA

Urinoir à effet siphonique, entrée d'eau intérieure, avec commande électronique, fonctionnement sur secteur (230V)

350 x 400 x 700 mm

Couleurs: .000 .400

Options: .000

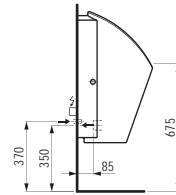
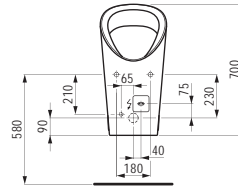
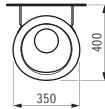

H890130

Module USB en option

H890131

Module GLT en option

H890132

Module Bluetooth en option

H840197 LEMA

Urinoir à effet siphonique, entrée d'eau intérieure

350 x 400 x 700 mm

Couleurs: .000 .400

Options: .000

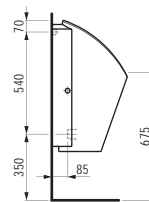
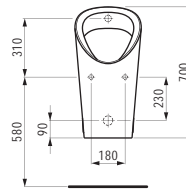
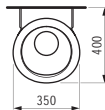

H840199 LEMA

Urinoir à effet siphonique, entrée d'eau intérieure, avec commande électronique, fonctionnement sur secteur (230V), avec module bluetooth

350 x 400 x 700 mm

Couleurs: .000 .400

Options: .000

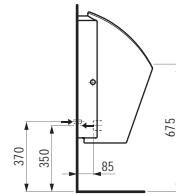
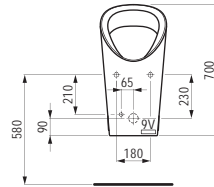
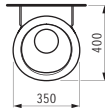

H843195 LEMA

Urinoir sans eau

350 x 400 x 700 mm

Couleurs: .000 .400

Options: .000

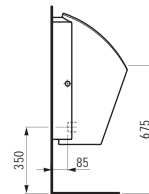
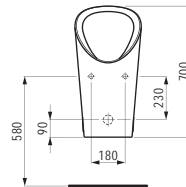
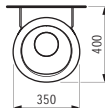

H842061 CAPRINO PLUS

Urinoir à effet siphonique, entrée d'eau intérieure

320 x 350 x 645 mm

Couleurs: .000 .400

Options: .000

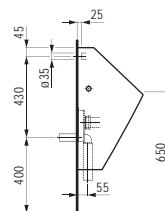
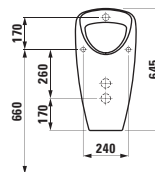
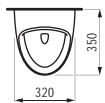

H842062 CAPRINO PLUS

Urinoir à effet siphonique, entrée d'eau extérieure verticale

320 x 350 x 645 mm

Couleurs: .000 .400

Options: .000

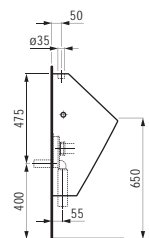
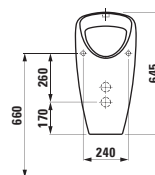
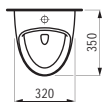

URINOIRS ESPACES PUBLICS

H842065 CAPRINO PLUS

Urinoir à effet siphonique, entrée d'eau intérieure, avec commande électronique, fonctionnement sur secteur (230V), antivandalisme

320 x 350 x 645 mm

Couleurs: .000 .400

Options: .000

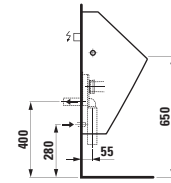
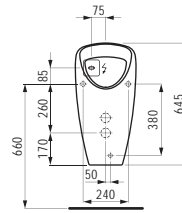
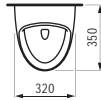

H842066 CAPRINO PLUS

Urinoir à effet siphonique, entrée d'eau intérieure, avec commande électronique, fonctionnement sur pile (6V), antivandalisme

320 x 350 x 645 mm

Couleurs: .000 .400

Options: .000

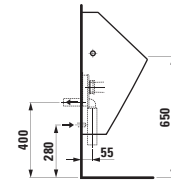
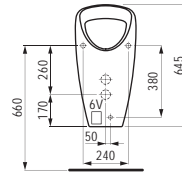
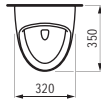

H840090 TAMARO

Urinoir à effet siphonique, entrée d'eau intérieure

395 x 360 x 770 mm

Couleurs: .000

Options: .000

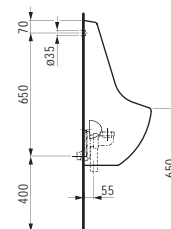
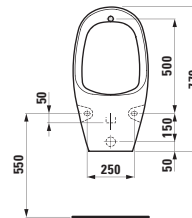
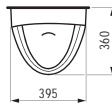

H840103 TAMARO

Urinoir à effet siphonique, entrée d'eau intérieure, avec commande électronique, fonctionnement sur secteur (230V)

395 x 360 x 770 mm

Couleurs: .000 .400

Options: .000

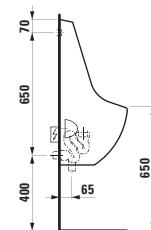
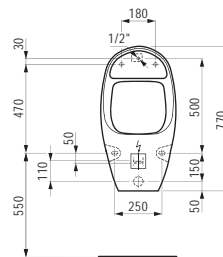
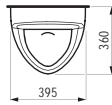

H840104 TAMARO

Urinoir à effet siphonique, entrée d'eau intérieure, avec commande électronique, fonctionnement sur pile (6V)

395 x 360 x 770 mm

Couleurs: .000 .400

Options: .000

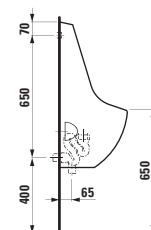
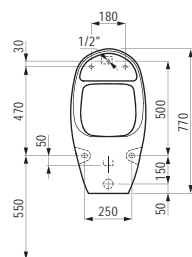
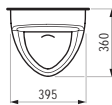

H841122 TAMARO

Urinoir à effet siphonique, entrée d'eau intérieure, avec commande électronique pour alimentation sur secteur (230 V)

395 x 365 x 770 mm

Couleurs: .000 .400

Options: .000

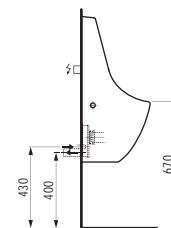
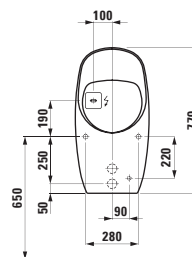
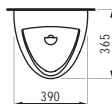

URINOIRS ESPACES PUBLICS

H841123 TAMARO

Urinoir à effet siphonique, entrée d'eau intérieure, avec commande électronique pour alimentation sur pile

390 x 365 x 770 mm

Couleurs: .000 .400

Options: .000

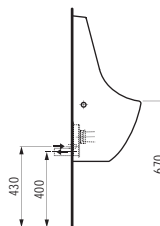
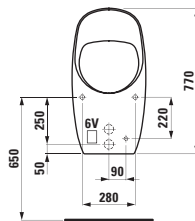
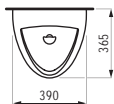

H840000 TARO

Urinoir à effet siphonique, entrée d'eau horizontale à l'arrière

390 x 390 x 745 mm

Couleurs: .000

Options: .000

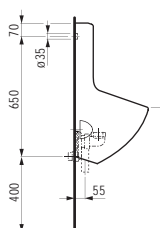
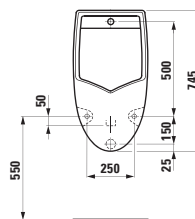
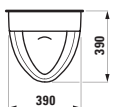

H840005 TARO

Urinoir à effet siphonique, entrée d'eau verticale à l'extérieur

390 x 390 x 745 mm

Couleurs: .000

Options: .000

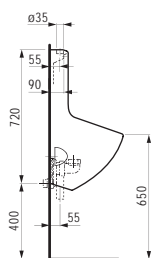
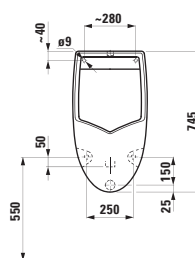
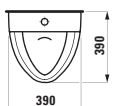

H847603 CINTO

Paroi de séparation en céramique pour urinoir

400 x 90 x 720 mm

Couleurs: .000

Options: .000

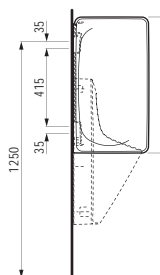
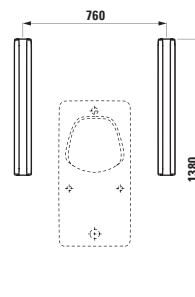
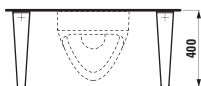

H847600 RION

Paroi de séparation en céramique pour urinoir

400 x 90 x 720 mm

Couleurs: .000

Options: .000

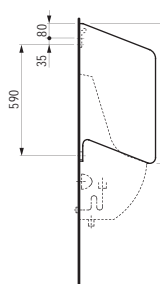
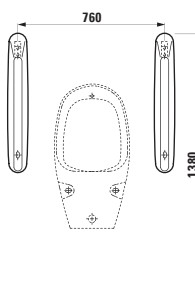
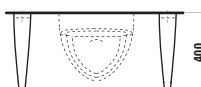

H847280 VAL

Paroi de séparation en céramique pour urinoir

370 x 75 x 680 mm

Couleurs: .000 .757

Options: .000

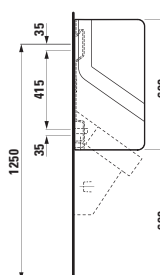
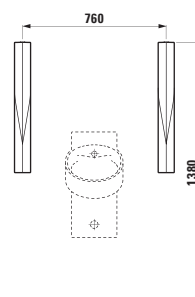
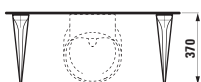

URINOIRS ESPACES PRIVÉS

H840971 ILBAGNOALESSI ONE

Urinoir à effet siphonique, entrée d'eau intérieure, version pour couvercle

325 x 290 x 585 mm

Couleurs: .400

Options: .000

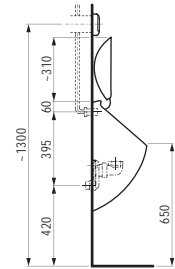
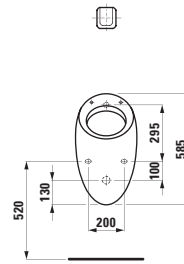
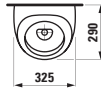

H894971 ILBAGNOALESSI ONE

Couvercle d'urinoir

Couleurs: .000

Options: .000

H840975 ILBAGNOALESSI ONE

Urinoir à effet siphonique, entrée d'eau intérieure, version sans couvercle

290 x 325 x 585 mm

Couleurs: .400

Options: .000

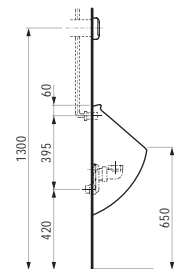
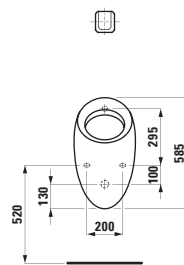
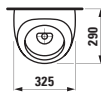

H840141 CASA

Urinoir à effet siphonique, entrée d'eau intérieure, version pour couvercle

305 x 285 x 465 mm

Couleurs: .000

Options: .000

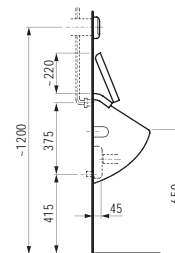
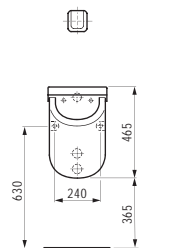
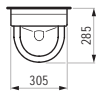

H894141

Couvercle d'urinoir

Couleurs: .000

Options: .000

NOTES

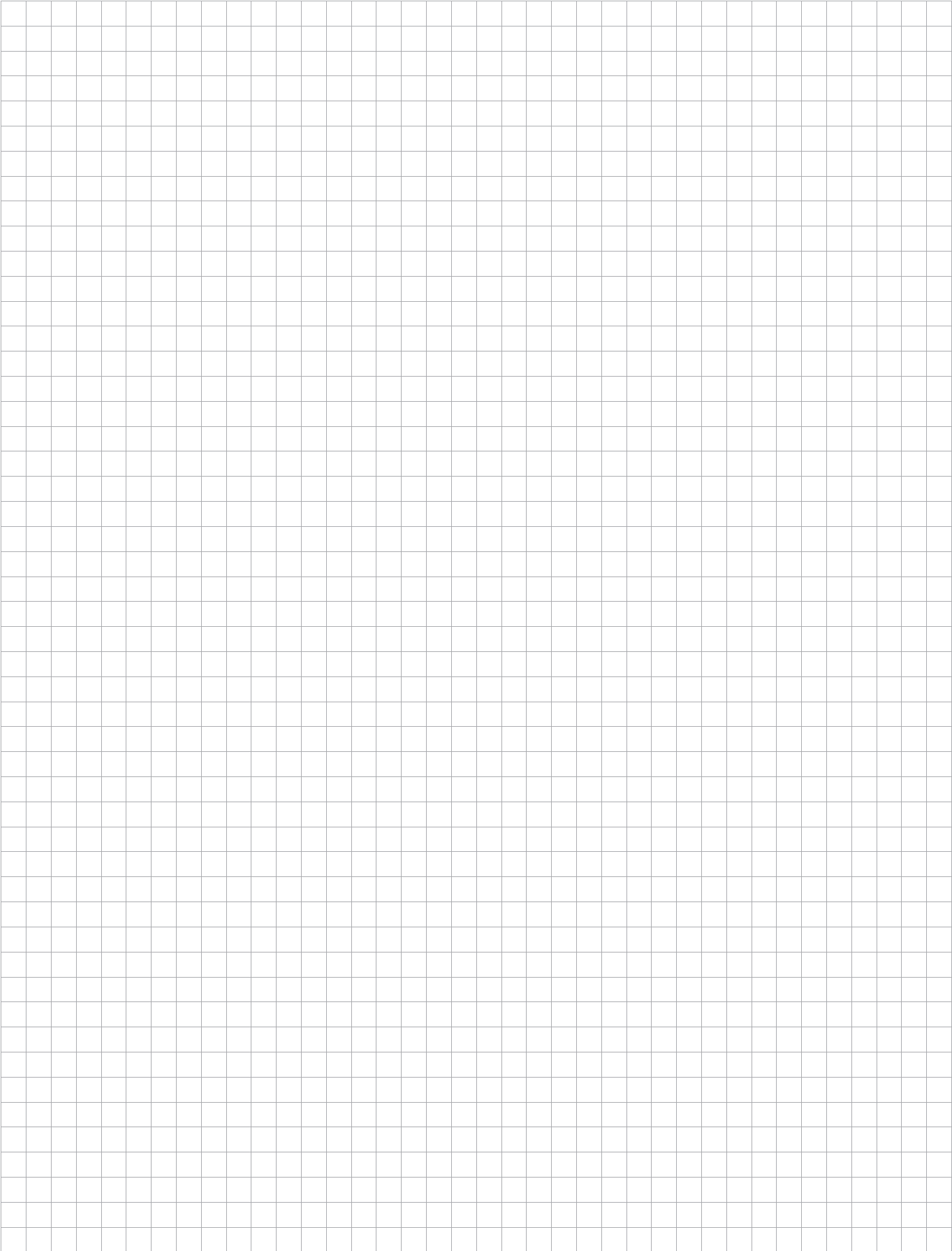

APERÇU DES OPTIONS DE CÉRAMIQUE

Options pour les lavabos

- .104** 1 trou pour la robinetterie
- .105** 1 trou pour la robinetterie à gauche
- .106** 1 trou pour la robinetterie à droite
- .107** 2 trous pour la robinetterie
- .108** 3 trous pour la robinetterie
- .109** Non percé
- .111** 1 trou pour la robinetterie, sans trop-plein
- .112** Non percé, sans trop-plein
- .113** 1 trou pour la robinetterie à gauche, sans trop-plein
- .114** 1 trou pour la robinetterie à droite, sans trop-plein
- .115** 2 trous pour la robinetterie, sans trop-plein
- .135** 1 trou pour la robinetterie, à couper d'un côté seulement
- .142** Non percé, sans trop-plein apparent, sans ouverture
- .147** 1 trou pour la robinetterie, à couper des deux côtés
- .155** Emaillé sur l'intérieur et l'extérieur
- .156** Avec trou pour la robinetterie, sans trop-plein apparent, sans ouverture dans la valve d'écoulement
- .158** 3 trous pour la robinetterie, sans trop-plein
- .814** 1 trou centré pour le goulot, 1 trou à droite pour l'unité de mélange, avec trop-plein
- .815** 1 trou centré pour le goulot, 1 trou à droite pour l'unité de mélange, sans trop-plein

Options pour les bidets

- .302** 1 trou pour la robinetterie, sans trous latéraux pour le raccordement d'eau
- .304** 1 trou pour la robinetterie, 2 trous latéraux pour le raccordement d'eau
- .308** 3 trous pour la robinetterie, trous latéraux pour le raccordement d'eau

Symboles de trou de robinetterie

- = Non percé
- = 1 trou pour la robinetterie
- = 2 trous pour la robinetterie
- = 3 trous pour la robinetterie

Les photos couleur ne correspondent que partiellement aux teintes effectives. Les ambiances reproduites ici sont simplement décoratives, les exigences techniques d'installation n'ont pas toujours été prises en compte.

La décoration utilisée ne fait pas partie de notre offre commerciale.

Sous réserve de modifications techniques. Modèle déposé.

Il se peut que les produits ne soient pas tous disponibles dans chaque pays

dans toutes les dimensions et coloris. La liste de prix de votre filiale LAUFEN/ROCA est la référence la plus sûre en ce qui concerne la disponibilité des produits.

Les délais de livraisons peuvent également varier d'un pays à l'autre.

Imprimé sur du papier certifié.

Issu de forêts exploitées de façon durable.

Photographie

Fabrizio Bergamo
Adriano Brusafferri
Studio Casa
Carlo Cirauda
Luca Fregoso
François Halard
Oliver Helbig
Torvioll Jashari
Christoph Kern
Sara Magni
Max Majola
Maurizio Marcato
Giuseppe Pino
Andrea Pitari
Max Zambelli

APERÇU DES COULEURS DE CÉRAMIQUE

ILBAGNOALESSI ONE



PALOMBA COLLECTION / PRO S



KARTELL BY LAUFEN



LAUFEN PRO



THE NEW CLASSIC / SONAR / VAL / INO



LIVING SQUARE / LIVING CITY / LIVING SAPHIRKERAMIK / PALACE



MODERNA R



CLEANET RIVA / CLEANET NAVIA



FLORAKIDS



APERÇU DES COULEURS WELLNESS ET ACCESSOIRES

LAUFEN SOLUTIONS MARBOND



LAUFEN PRO RECEVEURS DE DOUCHE



DISCS

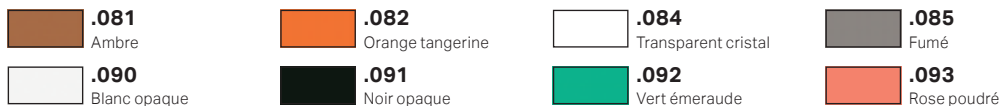

ACCESSOIRES

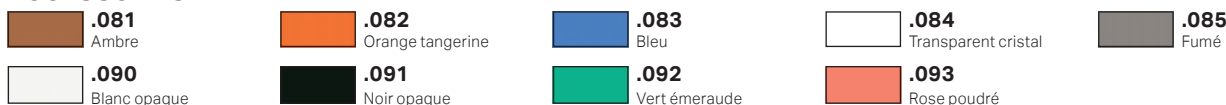

PORTE-SERVIETTES CASE



PORTE-SERVIETTES THE NEW CLASSIC



COULEURS DES MEUBLES

THE NEW CLASSIC

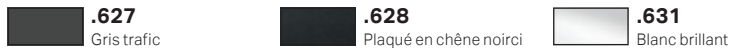

SONAR



ILBAGNOALESSI ONE



PALOMBA COLLECTION

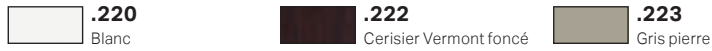

KARTELL BY LAUFEN



INO



MODERNA R



LAUFEN PRO



LAUFEN PRO S

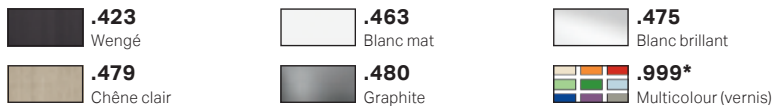

BOUTIQUE



CASE



SPACE



BASE

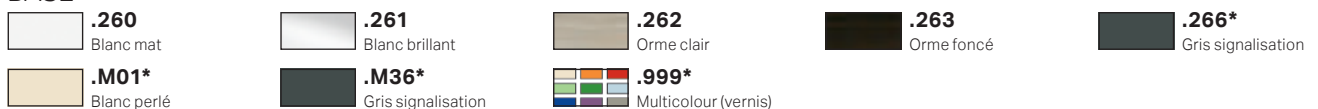

APERÇU STRUCTURES PORTE-SERVIETTES

THE NEW CLASSIC

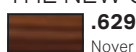

KARTELL BY LAUFEN

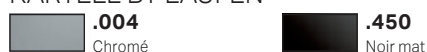

APERÇU PIEDS

THE NEW CLASSIC

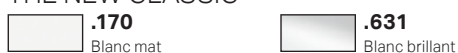



www.laufen.ch



Télécharger les catalogues



www.laufen.ch/bimobjects
www.facebook.com/keramiklaufenag
www.twitter.com/laufenbathrooms
www.youtube.com/laufensimilorschweiz
www.instagram.com/laufen.ch
www.pinterest.com/laufen.ch

Keramik Laufen AG
Wahlenstrasse 46 CH – 4242 Laufen
Tel. +41 61 765 71 11
forum@laufen.ch